



**REPÚBLICA DOMINICANA
CONSEJO DEL PODER JUDICIAL**

DIRECCIÓN GENERAL DE LA
ADMINISTRACIÓN Y CARRERA JUDICIAL
DIRECCIÓN DE INFRAESTRUCTURA FISICA

MAG. LUIS HENRY MOLINA
MAGISTRADO PRESIDENTE

ENCARGADOS

ING. CARLOS ESPINAL
GERENTE DE PROYECTOS

COLABORADORES

ARQ. RUTH VELAZQUEZ

COLABORACIÓN EN DISEÑO ARQUITECTÓNICO,
DIBUJO DE PLANOS Y MODELO TRIDIMENSIONAL

COLABORADORES

ARQ. CINDY DE LEÓN

COLABORACIÓN EN DISEÑO ARQUITECTÓNICO,
DIBUJO DE PLANOS Y MODELO TRIDIMENSIONAL

CENTRO DE CERTIFICACIONES
Y NOTIFICACIONES "CCN"

OFICINA DE JUEZ Y ASISTENTE

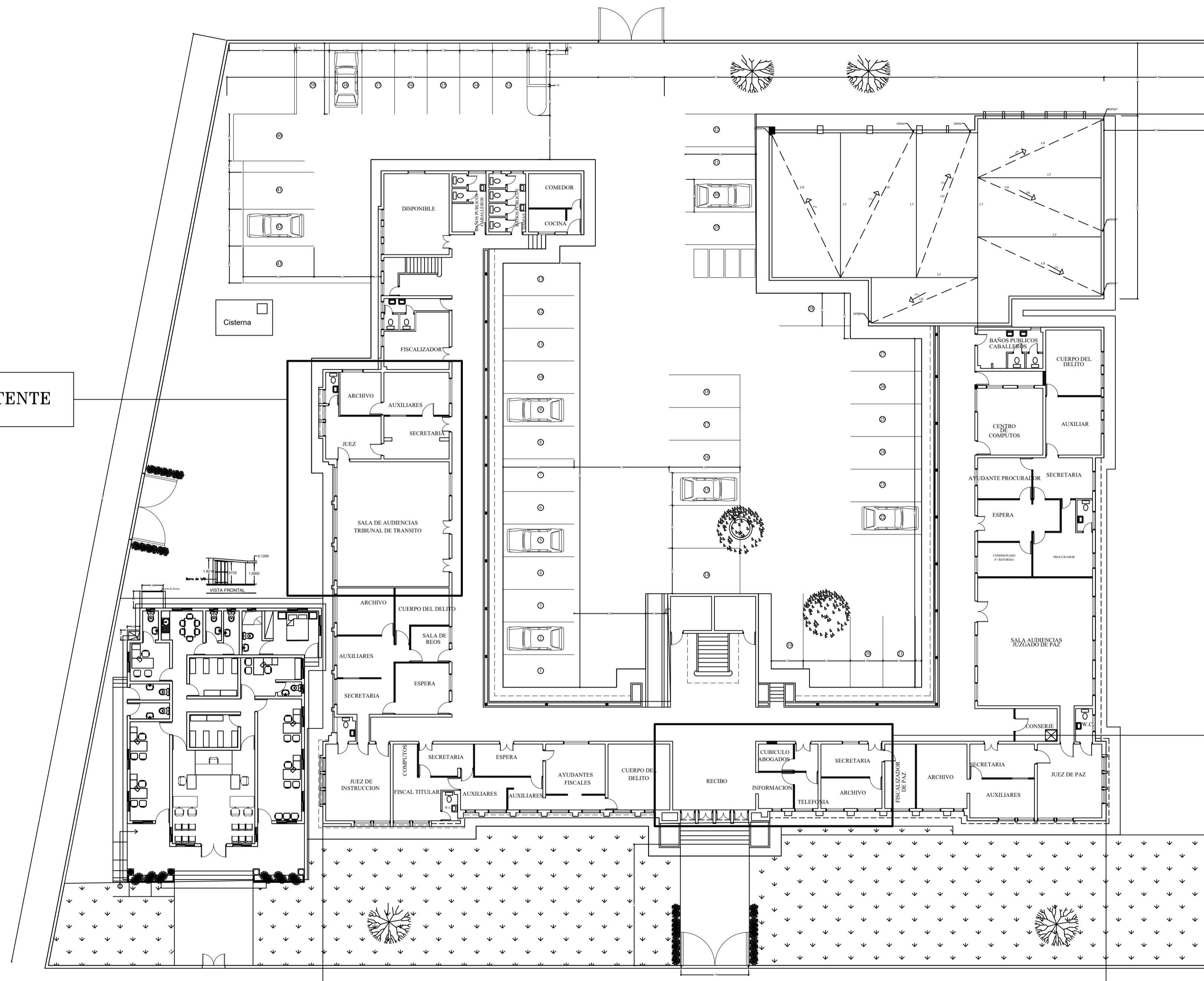

JUZGADO DE PAZ EN PALACIO DE JUSTICIA DE BARAHONA

PLANTA ARQUITECTONICA 1ER NIVEL
PLANTA DE CONJUNTO
ESCALA: 1:20

1:20
A105

CONTENIDO

PROPUESTA PARA SALA DE
AUDIENCIAS Y OFICINA JUEZ

ESTADO DEL PLANO

UBICACION ARCHIVO DIGITAL

EDICION ARQ. ROCIO ALTAGRACIA

FECHA DE ACTUALIZACION **JUNIO 2022**

FECHA

15/06/2020

ESCALA

CAD No.

PLANO No. A101

HOJA No.

01

DE

05



**REPÚBLICA DOMINICANA
CONSEJO DEL PODER JUDICIAL**

*DIRECCIÓN GENERAL DE LA
ADMINISTRACIÓN Y CARRERA JUDICIAL
DIRECCIÓN DE INFRAESTRUCTURA FÍSICA*

MAG. LUIS HENRY MOLINA
MAGISTRADO PRESIDENTE

ENCARGADOS

ING. CARLOS ESPINAL
GERENTE DE PROYECTOS

COLABORADORES

ARQ. RUTH VELAZQUEZ

COLABORACIÓN EN DISEÑO ARQUITECTÓNICO,
DIBUJO DE PLANOS Y MODELO TRIDIMENSIONAL.

COLABORADORES

ARQ. CINDY DE LEÓN

COLABORACIÓN EN DISEÑO ARQUITECTÓNICO,
DIBUJO DE PLANOS Y MODELO TRIDIMENSIONAL.

CONTENIDO

PROPUESTA PARA CENTRO DE
CERTIFICACIONES Y NOTIFICACIONES

ESTADO DEL PLANO

UBICACION ARCHIVO DIGITAL

EDICION **ARQ. ROCIO ALTAGRACIA**

FECHA DE ACTUALIZACION **JUNIO 2022**

FECHA

15/06/2020

ESCALA

CAD No.

PLANO No. A102

HOJA No.

02

DE

05

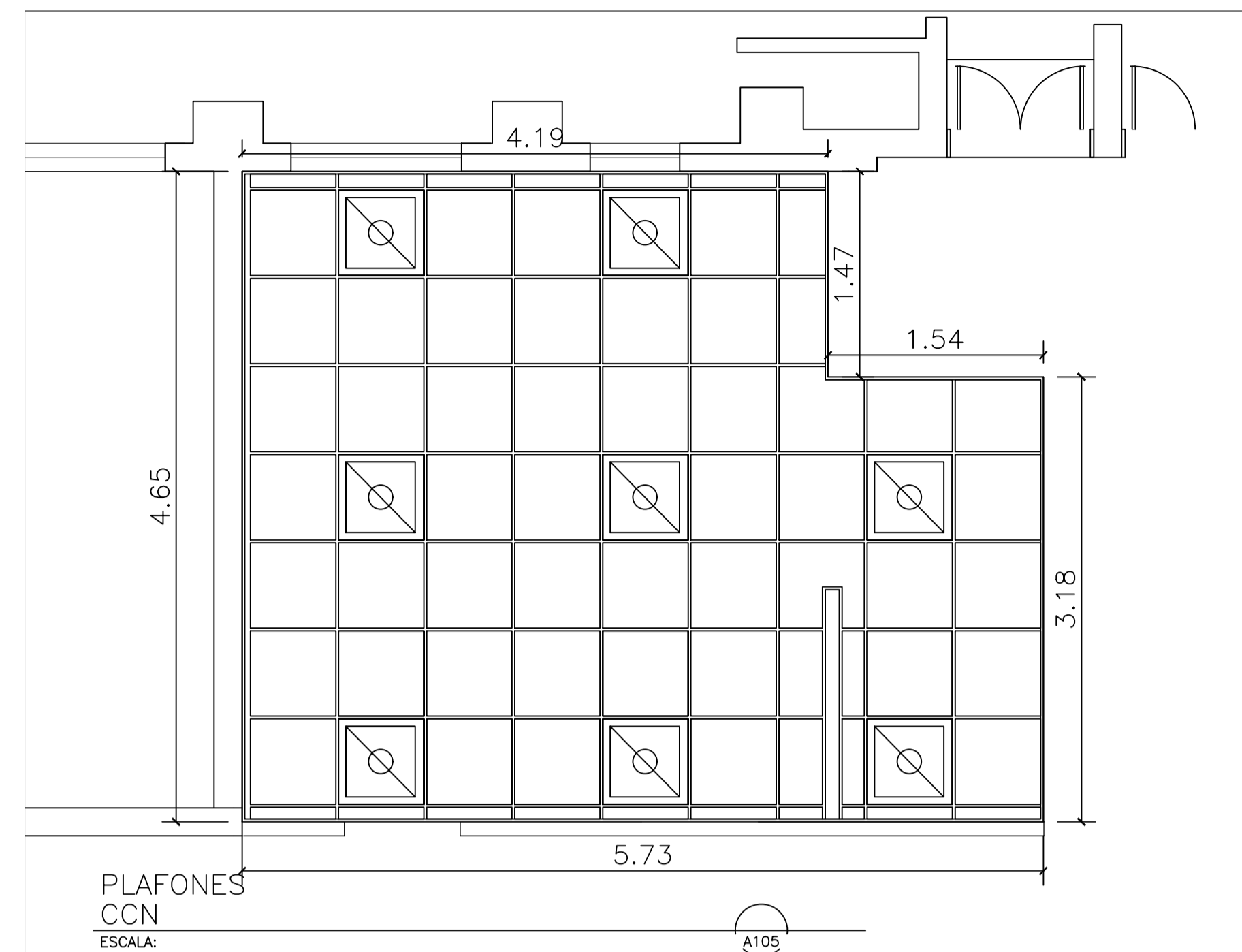

NOTA:
* VERIFICAR EN EXISTENCIA
SALIDA ELECTRICA (TC)
* PINTURA GENERAL

TERMINACIONES	
1	DEMOLICION DE MUROS EN SHEETROCK EXISTENTE. H=3.50m.
2	DESMONTE DE PUERTA EXISTENTE
3	CIERRE DE HUECOS DE PUERTAS EN SHEETROCK 2 CARAS. ESTRUCTURA DE 3 1/2" GALVANIZADA.
4	DESMONTE DE TOPES

LEYENDA ARQUITECTONICA	
[Symbol]	MUROS, COLUMNAS, VENTANAS EXISTENTES
[Symbol]	EDIFICIOS EXTERIORES EXISTENTES
[Symbol]	ESPACIOS OCUPADOS POR EL MINISTERIO PUBLICO
[Symbol]	CERRAMIENTO EN SHEETROCK
[Symbol]	MUROS EN BLOQUES 6" NUEVOS. CAMARAS LLENAS + BASTON #3" CADA 0.60m
[Symbol]	ELEMENTOS EN DEMOLICION O DESMONTE
[Symbol]	PROYECCIONES
[Symbol]	NPT NIVEL PISO TERMINADO
[Symbol]	NUMERACION VENTANA
[Symbol]	NUMERACION PUERTA

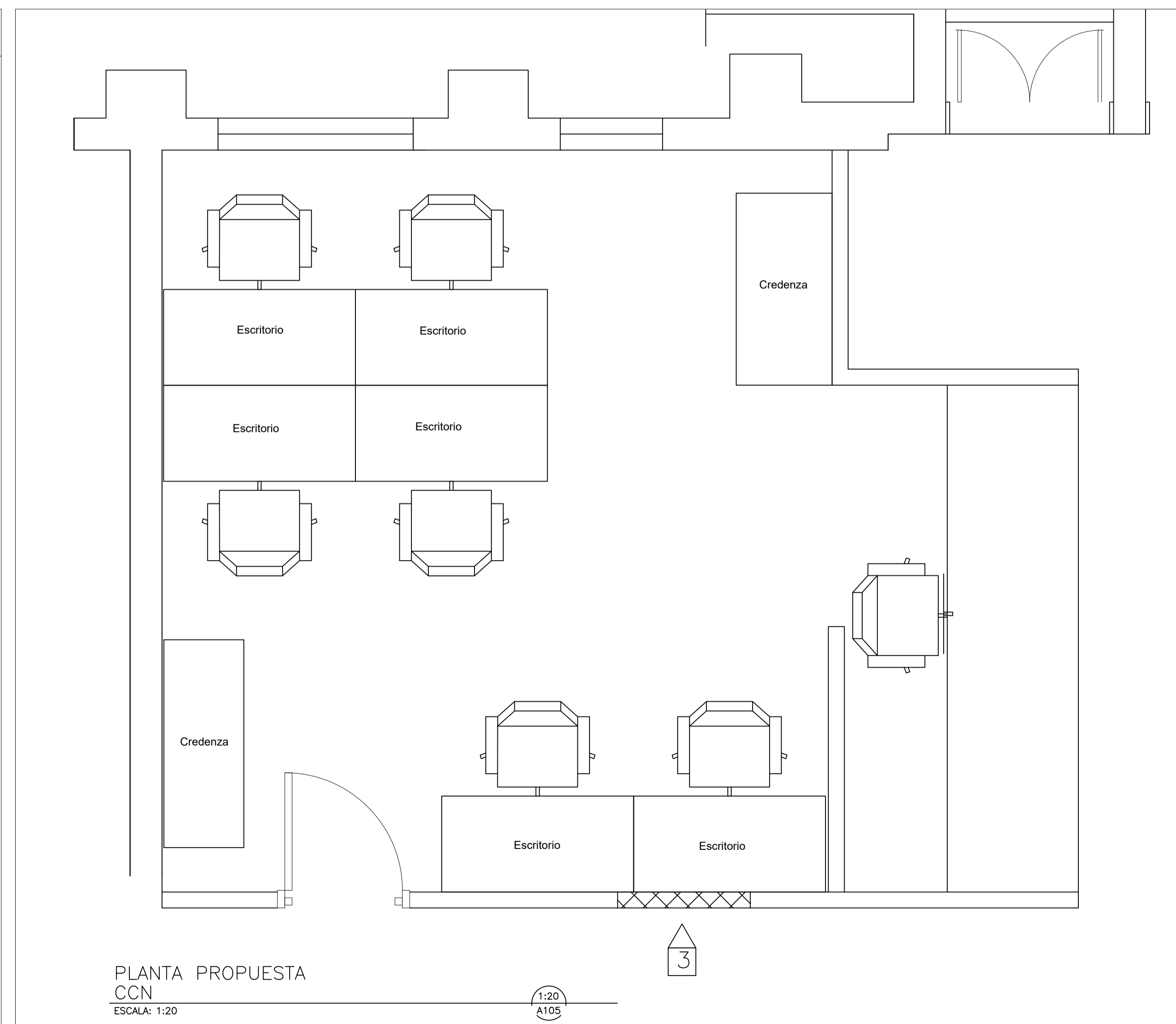
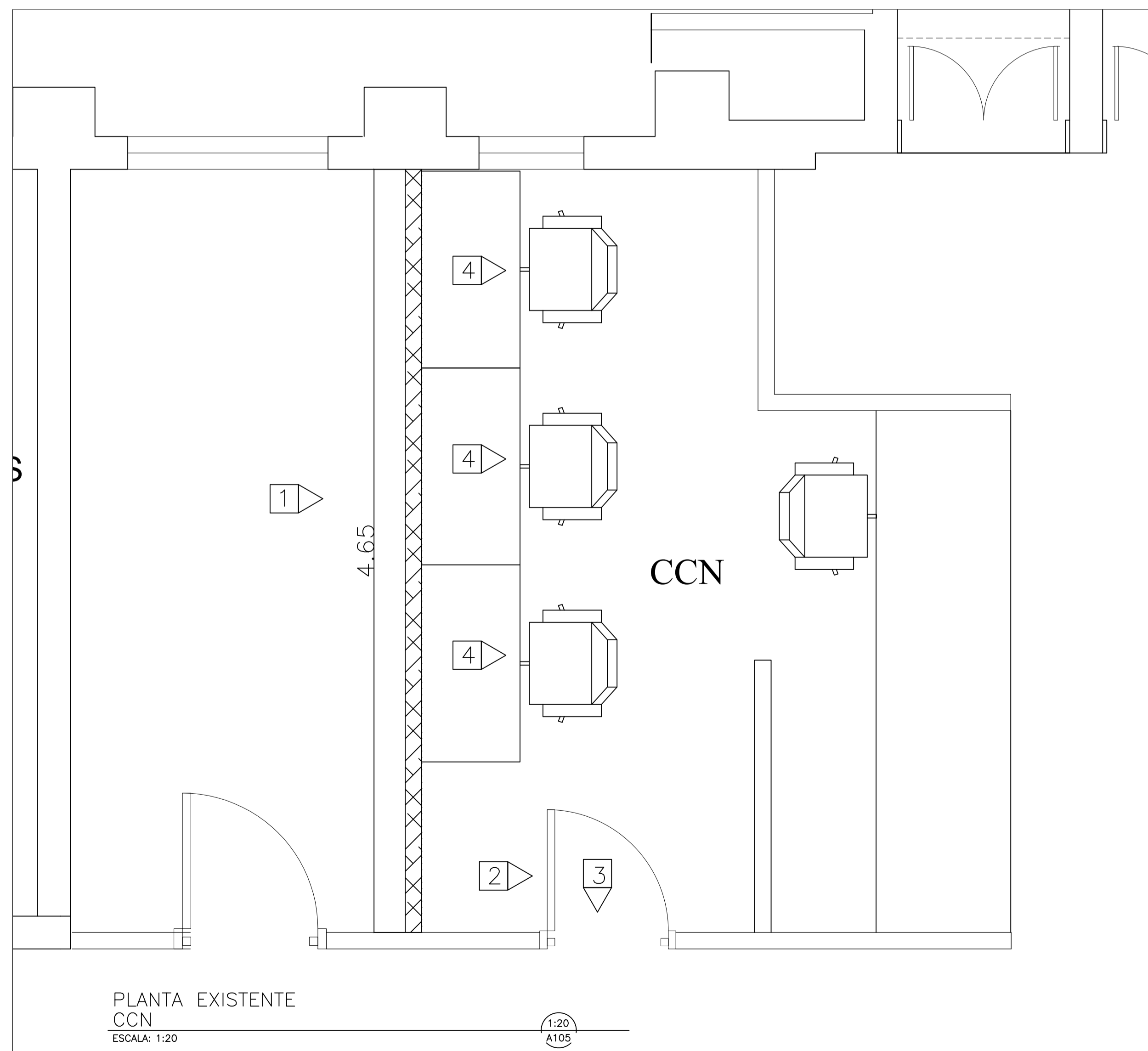

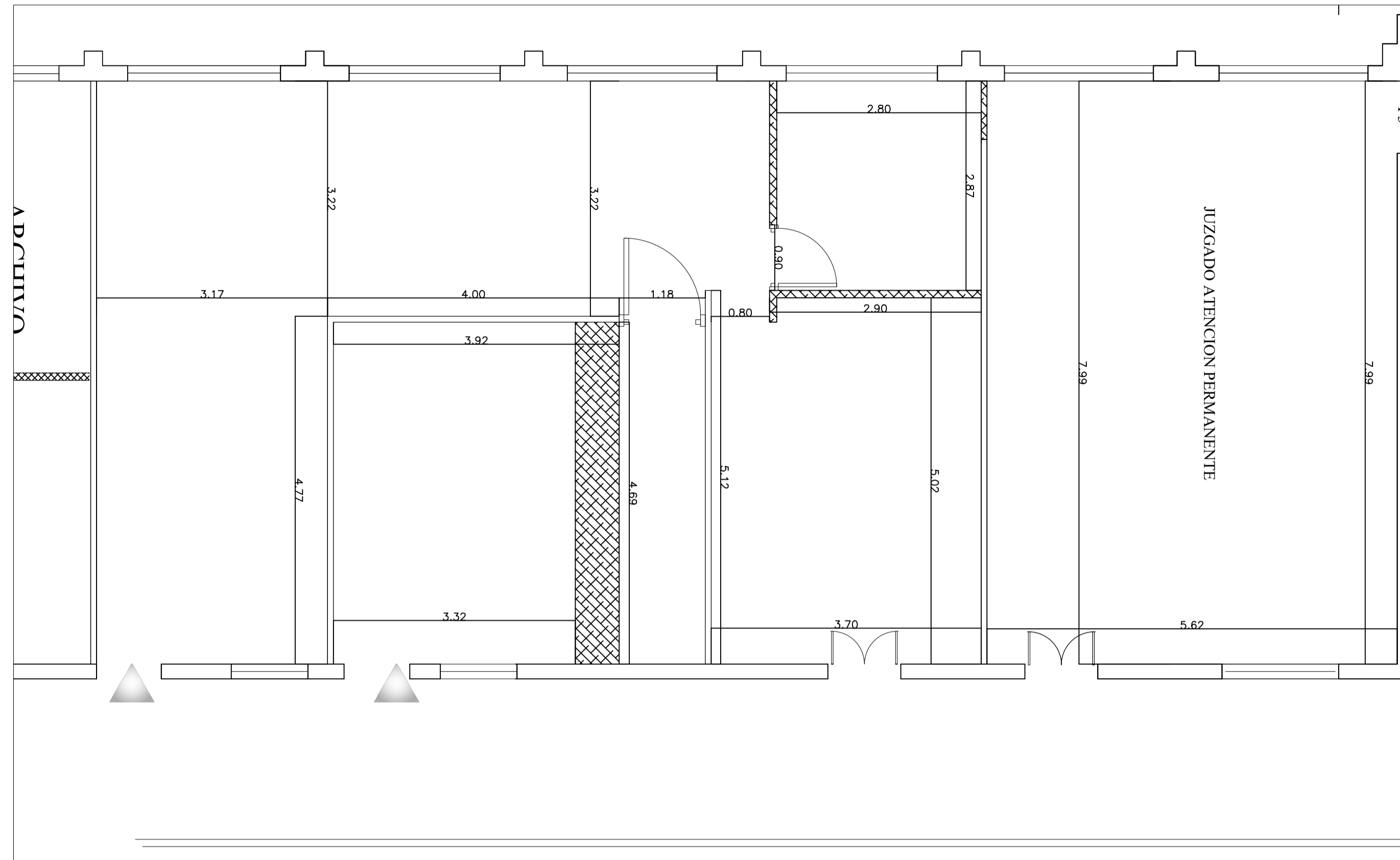

PLANTA EXISTENTE
SALA DE AUDIENCIAS Y OFICINAS
ESCALA: 1:20
A105

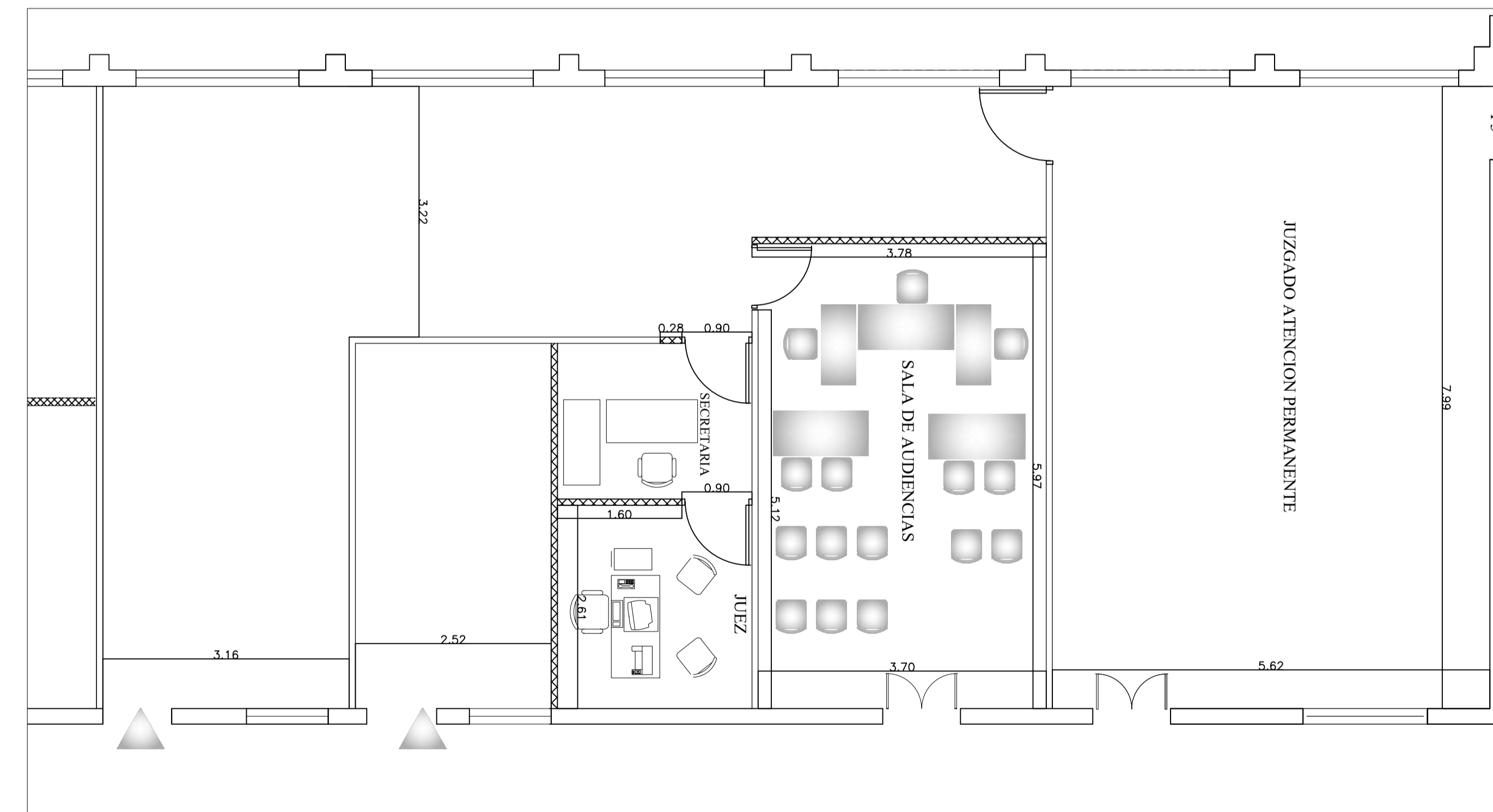

PLANTA PROPUESTA
SALA DE AUDIENCIAS Y OFICINAS
ESCALA: 1:20
A105

NOTA:
* VERIFICAR EN EXISTENCIA SALIDA ELECTRICA (TC)
* PINTURA GENERAL

TERMINACIONES	
1	DEMOLICION DE MUROS EN SHEETROCK EXISTENTE. H=3.50m
2	DESMONTE DE PUERTA EXISTENTE
3	CIERRE DE HUECOS DE PUERTAS EN SHEETROCK 2 CARAS. ESTRUCTURA DE 3 3/8" GALVANIZADA.
4	DESMONTE DE TOPE
5	INSTALACION DE PUERTAS
6	MURO EN SHEETROCK A 2 CARAS. ESTRUCTURA DE 3 3/8" GALVANIZADA.

LEYENDA ARQUITECTONICA	
[Symbol]	MUROS, COLUMNAS, VENTANAS EXISTENTES
[Symbol]	EDIFICIOS EXTERIORES EXISTENTES
[Symbol]	ESPACIOS OCUPADOS POR EL MINISTERIO PUBLICO
[Symbol]	CERRAMIENTO EN SHEETROCK
[Symbol]	MUROS EN BLOQUES 6" NUEVOS. CAMARAS LLENAS + BASTON 1/2" CADA 0.60m
[Symbol]	ELEMENTOS EN DEMOLICION O DESMONTE
[Symbol]	PROYECCIONES
[Symbol]	NPT NIVEL PISO TERMINADO
[Symbol]	NUMERACION VENTANA
[Symbol]	NUMERACION PUERTA



DIRECCIÓN GENERAL DE LA ADMINISTRACIÓN Y CARRERA JUDICIAL
DIRECCIÓN DE INFRAESTRUCTURA FISICA

MAG. LUIS HENRY MOLINA
MAGISTRADO PRESIDENTE

ENCARGADOS

ING. CARLOS ESPINAL
GERENTE DE PROYECTOS

COLABORADORES

ARQ. RUTH VELAZQUEZ
COLABORACIÓN EN DISEÑO ARQUITECTÓNICO, DIBUJO DE PLANOS Y MODELO TRIDIMENSIONAL.

COLABORADORES

ARQ. CINDY DE LEÓN
COLABORACIÓN EN DISEÑO ARQUITECTÓNICO, DIBUJO DE PLANOS Y MODELO TRIDIMENSIONAL.

CONTENIDO

PROPUESTA PARA SALA DE AUDIENCIAS Y OFICINA JUEZ

ESTADO DEL PLANO

UBICACION ARCHIVO DIGITAL

EDICION ARQ. ROCIO ALTAGRACIA

FECHA DE ACTUALIZACION JUNIO 2022

FECHA	ESCALA
15/06/2020	

CAD No.

PLANO No. A103

HOJA No.	DE
03	05



**REPÚBLICA DOMINICANA
CONSEJO DEL PODER JUDICIAL**

**DIRECCIÓN GENERAL DE LA
ADMINISTRACIÓN Y CARRERA JUDICIAL
DIRECCIÓN DE INFRAESTRUCTURA FÍSICA**

MAG. LUIS HENRY MOLINA
MAGISTRADO PRESIDENTE

ENCARGADOS

ING. CARLOS ESPINAL
GERENTE DE PROYECTOS

COLABORADORES

ARQ. RUTH VELAZQUEZ

COLABORACIÓN EN DISEÑO ARQUITECTÓNICO,
DIBUJO DE PLANOS Y MODELO TRIDIMENSIONAL

COLABORADORES

ARQ. CINDY DE LEÓN

COLABORACIÓN EN DISEÑO ARQUITECTÓNICO,
DIBUJO DE PLANOS Y MODELO TRIDIMENSIONAL

CONTENIDO

PROPUESTA PARA SALA DE
AUDIENCIAS Y OFICINA JUEZ

ESTADO DEL PLANO

UBICACION ARCHIVO DIGITAL

EDICION **ARQ. ROCIO ALTAGRACIA**

FECHA DE ACTUALIZACION **JUNIO 2022**

FECHA

15/06/2020

ESCALA

CAD No.

PLANO No. A104

HOJA No.

04

DE

05

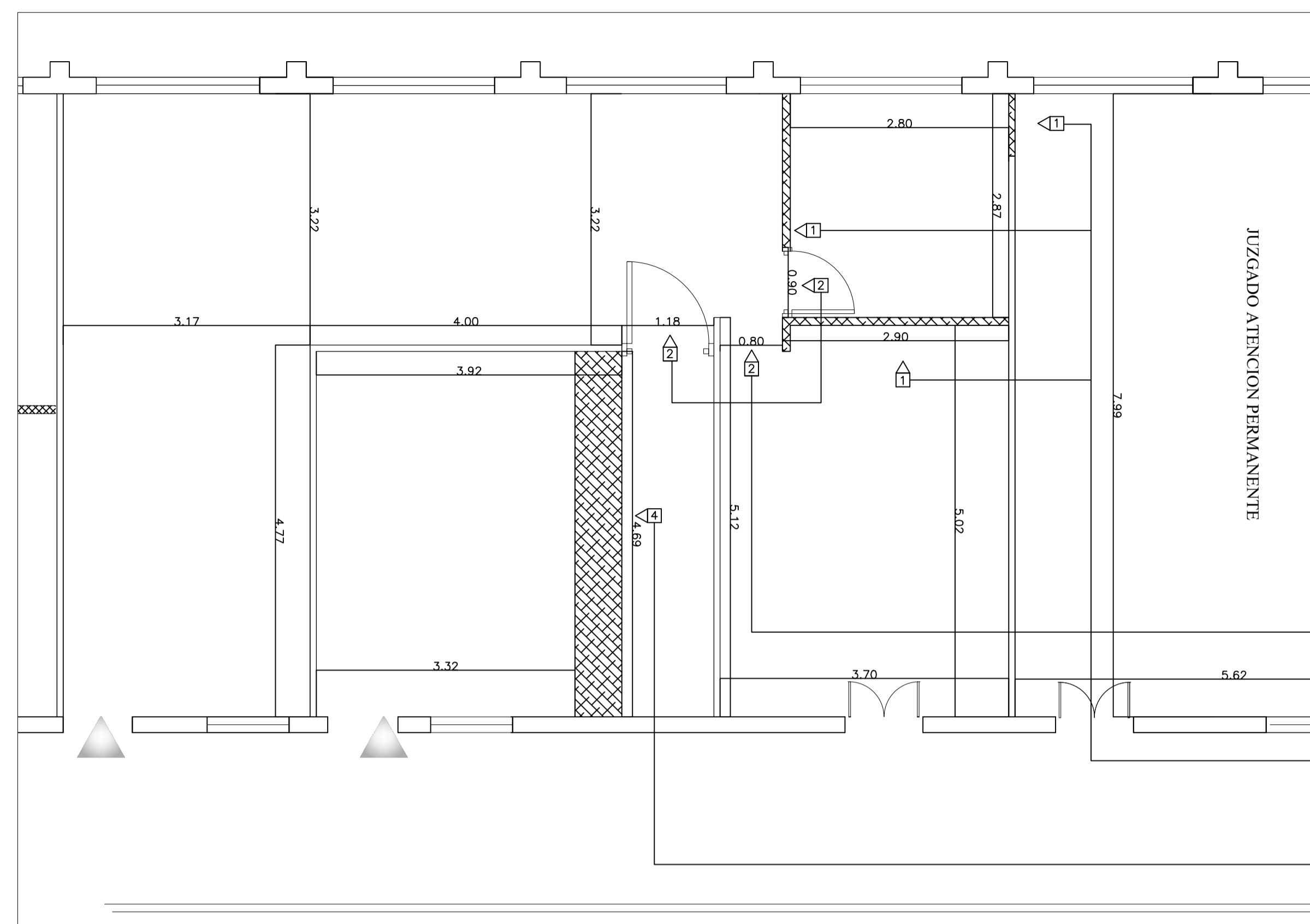

PLANTA EXISTENTE
SALA DE AUDIENCIAS Y OFICINAS
ESCALA: 1:20

1:20
A105

NOTA:

- * VERIFICAR EN EXISTENCIA SALIDA ELECTRICA (TC)
- * PINTURA GENERAL

TERMINACIONES	
1	DEMOLICION DE MUROS EN SHEETROCK EXISTENTE. H=3.50m
2	DESMONTE DE PUERTA EXISTENTE
3	CIERRE DE HUECOS DE PUERTAS EN SHEETROCK 2 CARAS. ESTRUCTURA DE 3 % GALVANIZADA.
4	DESMONTE DE TOPE
5	INSTALACION DE PUERTAS
6	MURO EN SHEETROCK A 2 CARAS. ESTRUCTURA DE 3 % GALVANIZADA.

LEYENDA ARQUITECTONICA	
	MUROS, COLUMNAS, VENTANAS EXISTENTES
	EDIFICIOS EXTERIORES EXISTENTES
	ESPACIOS OCUPADOS POR EL MINISTERIO PUBLICO
	CERRAMIENTO EN SHEETROCK
	MUROS EN BLOQUES 6" NUEVOS. CAMARAS LLENAS + BASTON #3" CADA 0.60m
	ELEMENTOS EN DEMOLICION O DESMONTE
	PROYECCIONES
	NPT NIVEL PISO TERMINADO
	NUMERACION VENTANA
	NUMERACION PUERTA

DESMONTE DE PUERTA

DEMOLICIÓN DE MURO SHEETROCK H=3.5m

DESMONTE DE TOPE

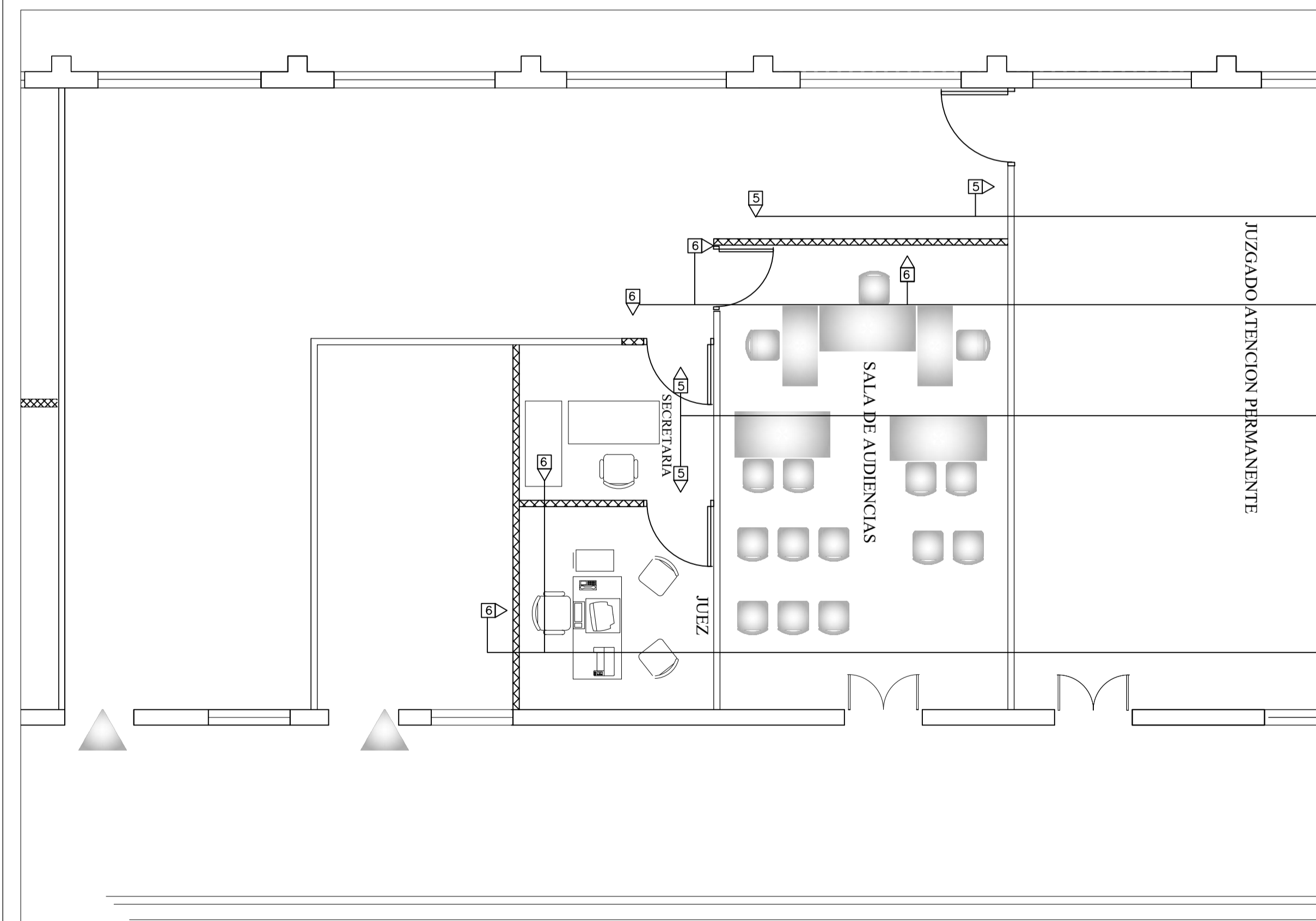

PLANTA PROPUESTA
SALA DE AUDIENCIAS Y OFICINAS
ESCALA: 1:20

1:20
A105

INSTALACIÓN DE PUERTA

CERRAMIENTO EN SHEETROCK

INSTALACIÓN DE PUERTA

CERRAMIENTO EN SHEETROCK

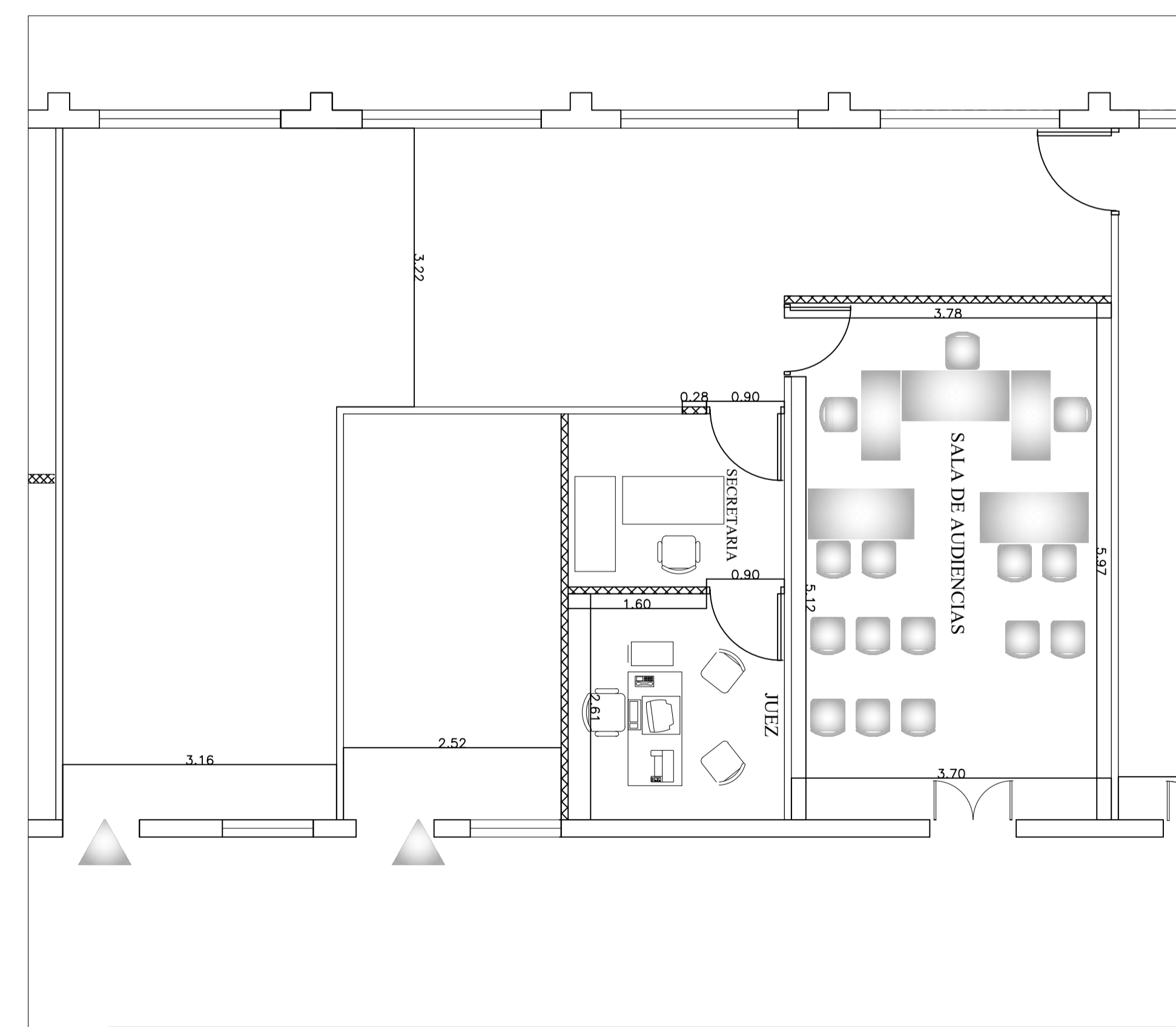

PLANTA PROPUESTA DIMENSIONADA
SALA DE AUDIENCIAS Y OFICINAS
ESCALA: 1:20

1:20
A105

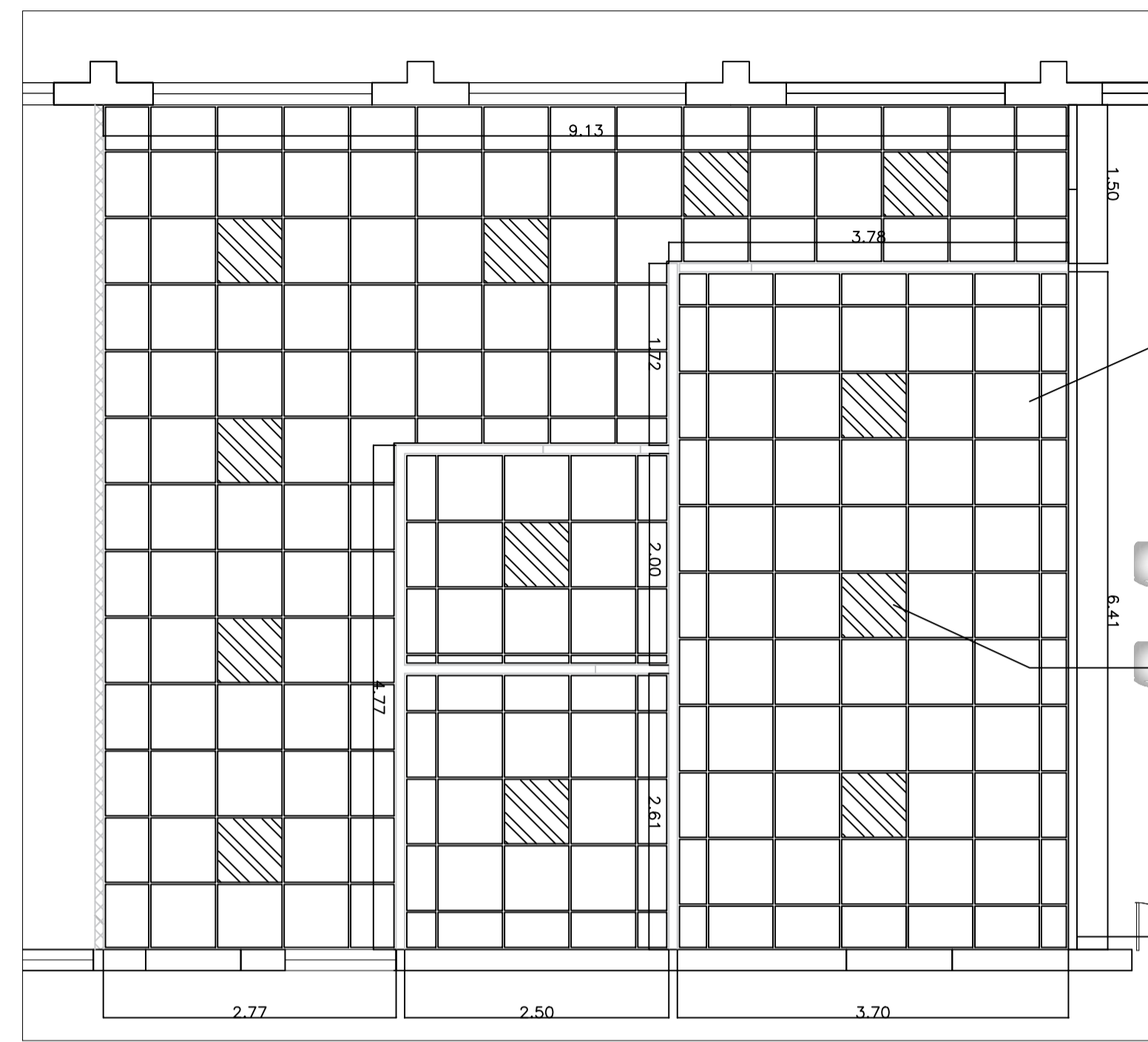

PROPUESTA DE PLAFONES
SALA AUDIENCIAS Y OFICINAS
ESCALA: 1:20

1:20
A105

Plafond De Vinyl Yeso
2" x 2

Lámparas parabólicas
2" x 2

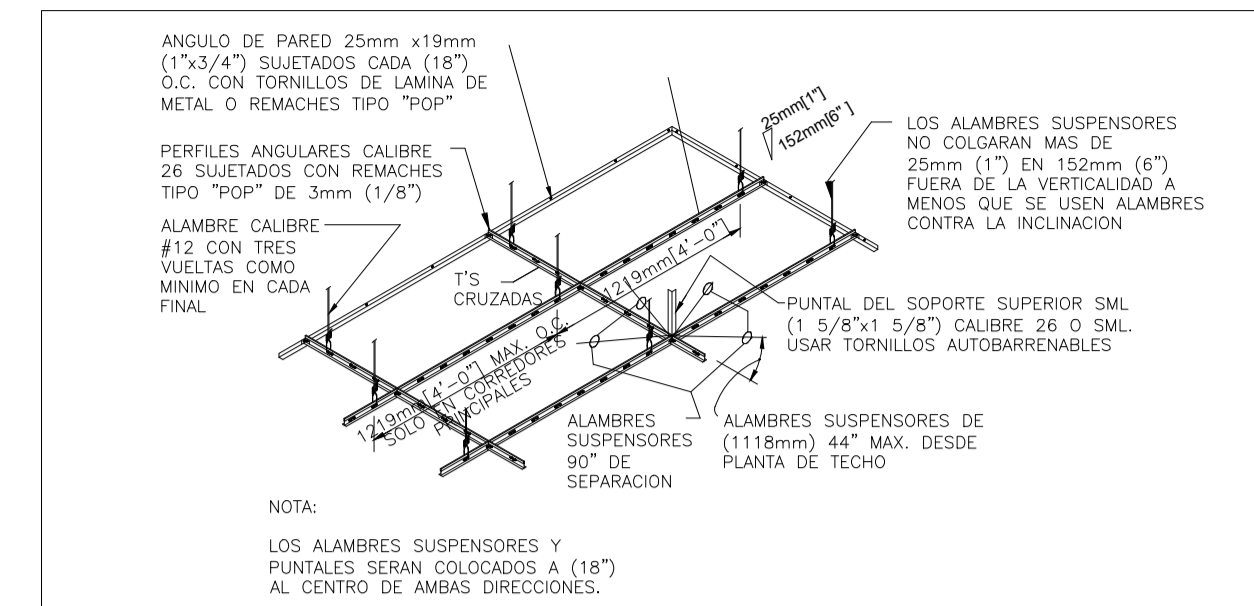

DETALLE TIPICO DE INSTALACION DE TECHO SUSPENDIDO
ESCALA: NO ESCALA

6
A107

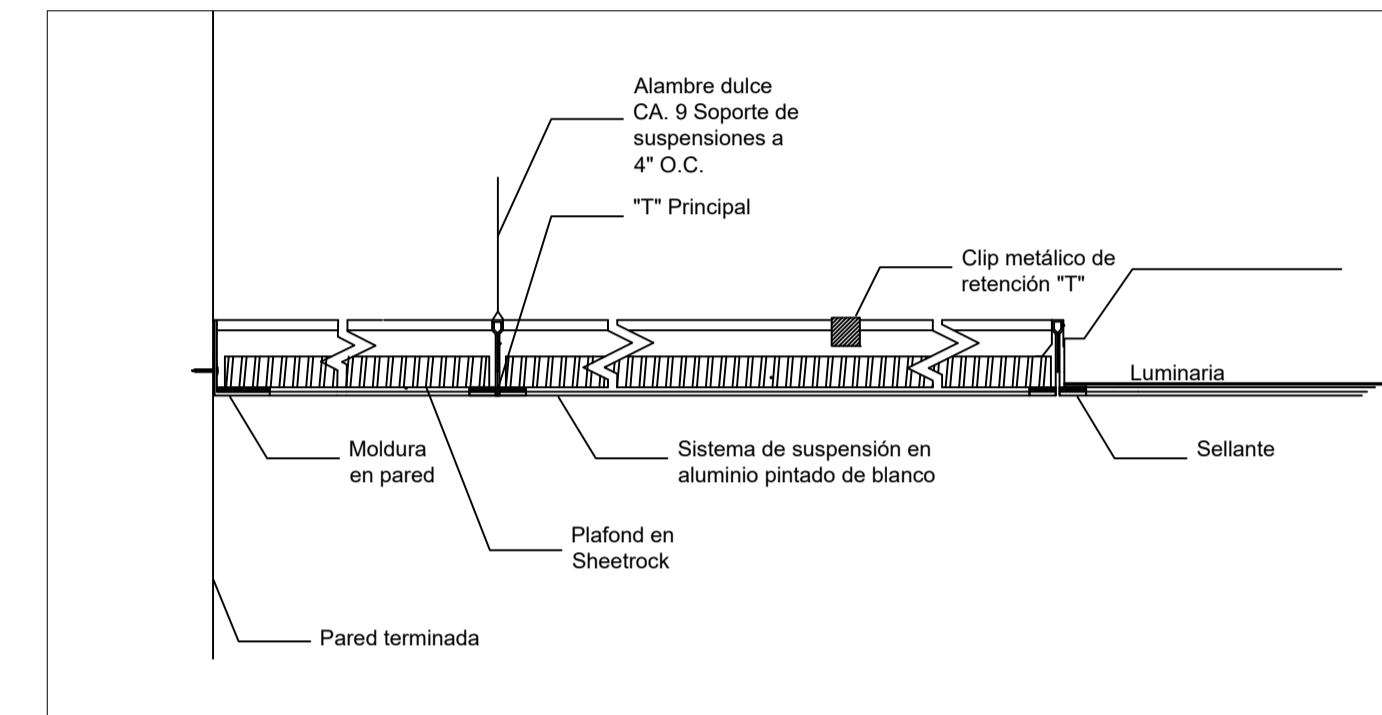

DETALLE INSTALACION DE PLAFON
ESCALA: NO ESCALA

7
A107

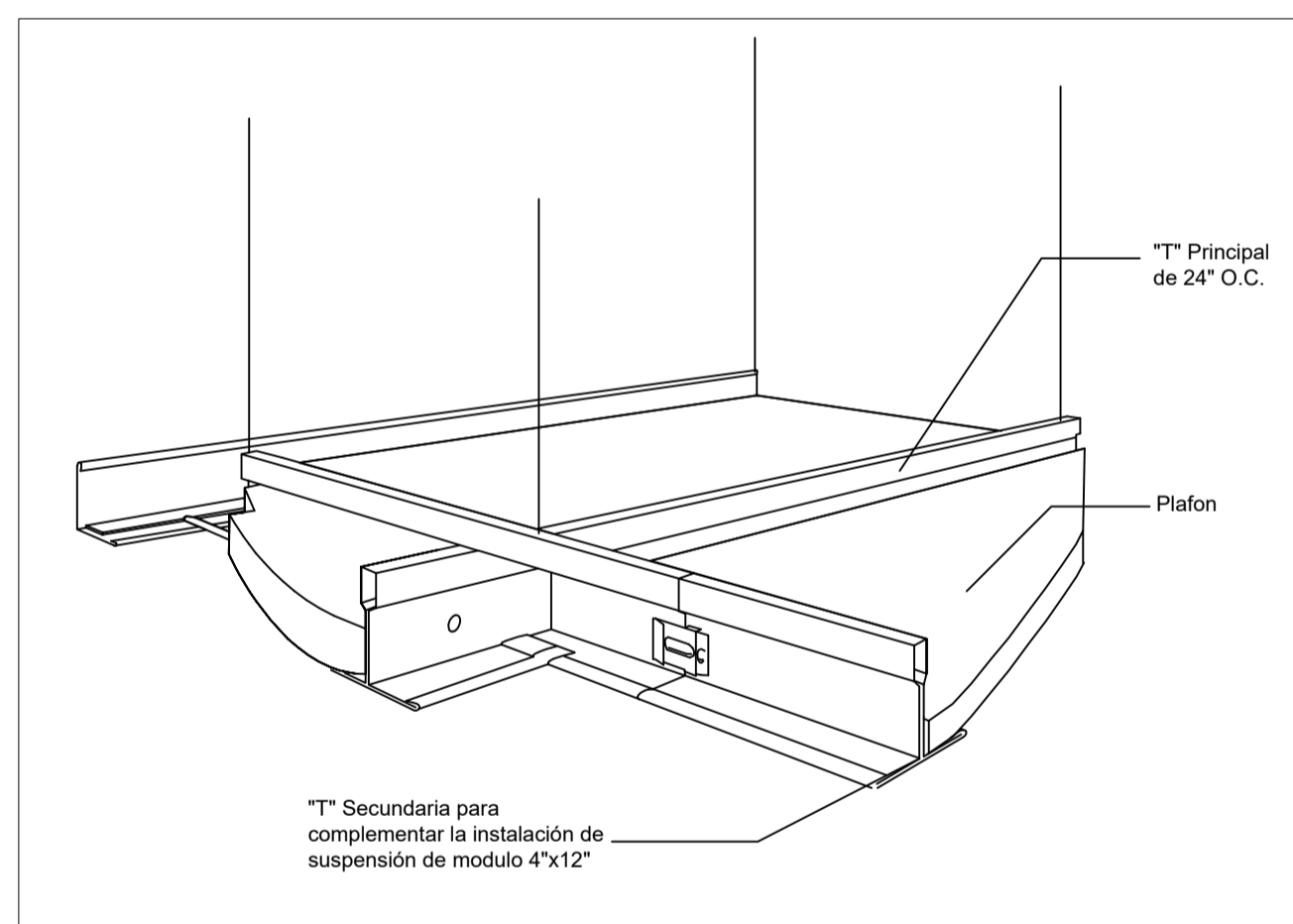

SISTEMA DE PLAFONES SUSPENDIDOS
ESCALA: NO ESCALA

4
A107

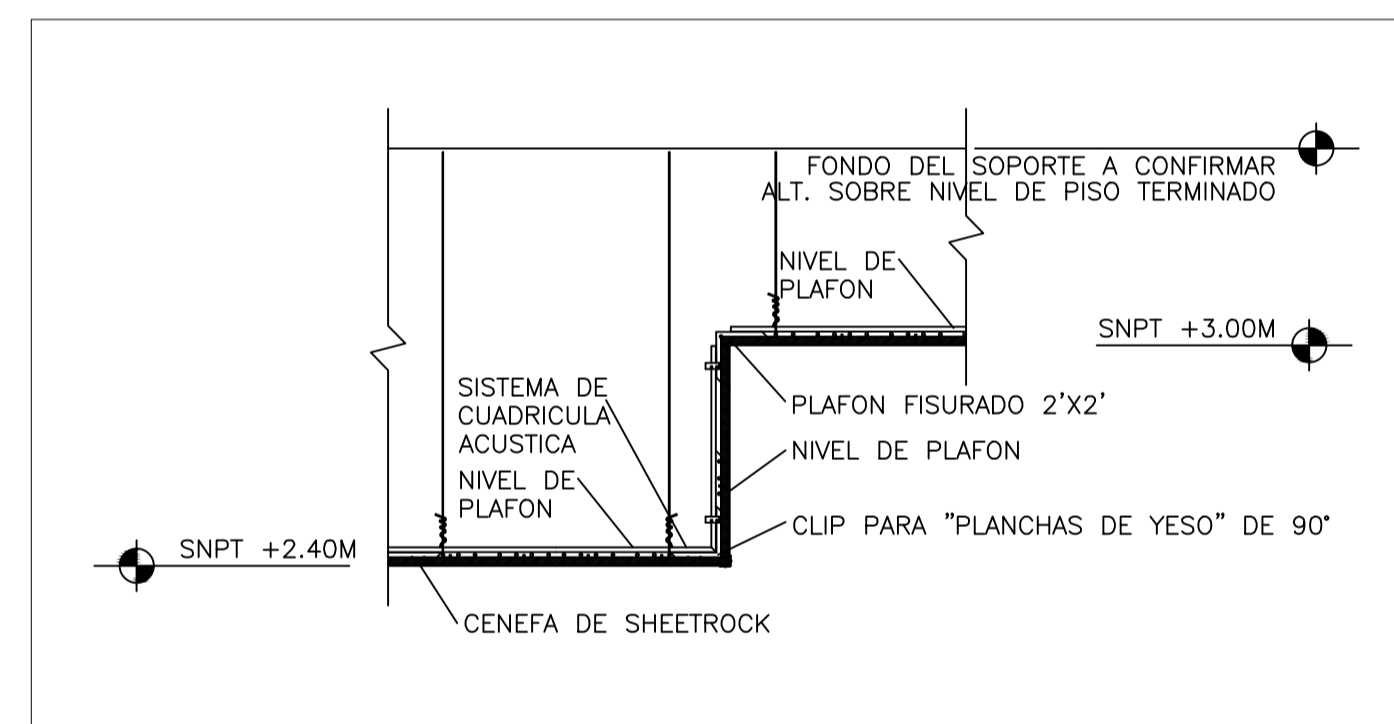

TRANSICION DEL PLAFON
ESCALA: NO ESCALA

5
A107

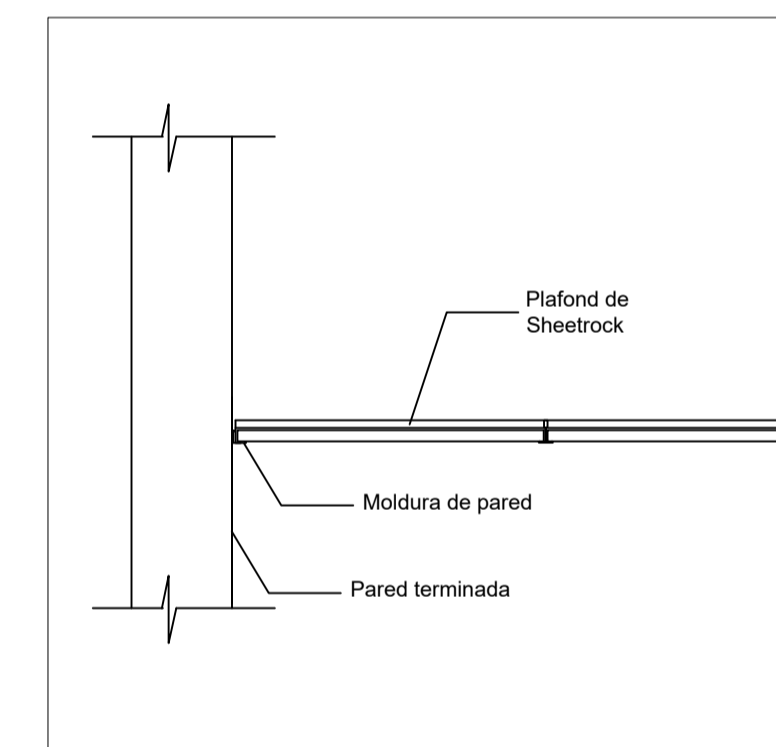

SISTEMA PLAFON SUSPENDIDO
ESCALA: NO ESCALA

8
A107

LEYENDA DE EQUIPAMIENTO DE PLAFONES Y LUMINARIAS	
	PLAFOND EN VINIL - YESO CON LAMINA DE PROTECCION LADO SUPERIOR METALIZADO 2'X2'. INCLUYE SISTEMA DE SUSPENSION ESTANDAR. H=2.40 MTS
	PLAFON EN YESO. INCLUYE SISTEMA DE SUSPENSION ESTANDAR. H= 3.00 MTS
	LÁMPARA PARABÓLICA 2"x 2

LEYENDA ARQUITECTONICA	
	MUROS, COLUMNAS, VENTANAS EXISTENTES
	EDIFICIOS EXTERIORES EXISTENTES
	ESPACIOS OCUPADOS POR EL MINISTERIO PUBLICO
	ESPACIOS OCUPADOS POR LA DEFENSA PUBLICA
	MUROS EN SHEETROCK
	ELEMENTOS EN DEMOLICION O DESMONTE
	PROYECCIONES
	NIVEL PISO TERMINADO
	NUMERACION VENTANA
	NUMERACION PUERTA

ENCARGADOS

ING. CARLOS ESPINAL
 GERENTE DE PROYECTOS

COLABORADORES

ARQ. RUTH VELAZQUEZ

COLABORACIÓN EN DISEÑO ARQUITECTÓNICO,
DIBUJO DE PLANOS Y MODELO TRIDIMENSIONAL

COLABORADORES

ARQ. CINDY DE LEÓN

COLABORACIÓN EN DISEÑO ARQUITECTÓNICO,
DIBUJO DE PLANOS Y MODELO TRIDIMENSIONAL

CONTENIDO

PLANTA DE PLAFONES PROPUESTA

ESTADO DEL PLANO

UBICACION ARCHIVO DIGITAL

EDICION **ARQ. ROCIO ALTAGRACIA**

FECHA DE ACTUALIZACION **JUNIO 2022**

FECHA
 15/06/2020

ESCALA
 1:20

CAD No.

PLANO No. **A105**

HOJA No.
 05

DE
 05