

MOISES ROMERO ENCARNACION

Av. España, esq. 25 de febrero, San Souci

Local #201 Santo Domingo Este.

Tel.: 809-466-7217-Cel.: 829-934-249

RNC: 001-1901643-4

Email: mr.ingapssrl@gmail.com

DOCUMENTACIÓN DE CREDENCIALES



MOISES ROMERO ENCARNACION

Av. España, esq. 25 de febrero, San Souci

Local #201 Santo Domingo Este.

Tel.:809-466-7217-Cel.:829-934-249

RNC: 001-1901643-4

Email: mr.ingapssrl@gmail.com

FORMULARIO DE INFORMACIÓN SOBRE EL OFERENTE





LPN-CPJ-23-2023

FORMULARIO DE INFORMACIÓN SOBRE EL OFERENTE

Fecha: 15-09-2023

1. Nombre/ Razón Social del Oferente: **MOISES ROMERO ENCARNACION**

2. Si se trata de una asociación temporal o Consorcio, nombre jurídico de cada miembro: *[indicar el nombre jurídico de cada miembro del Consorcio]*

3. RNC/ Cédula/ Pasaporte del Oferente: 001-1901643-4

4. RPE del Oferente: **75937**

5. Domicilio legal del Oferente: Av. España, esq. 25 de febrero, San Soucci, Local #201 Santo Domingo Este.

6. Información del Representante autorizado del Oferente:

Nombre: **Moises Romero Encarnación**

Dirección: **Res. Comunidades los Catalanes, Ed. E Apto 301, San Souci**

Números de teléfono y fax: **809-466-7217 / 829-934-2496**

Dirección de correo electrónico: **mr.ingapssrl@gmail.com**



[Handwritten signature]



MOISES ROMERO ENCARNACION

Av. España, esq. 25 de febrero, San Souci

Local #201 Santo Domingo Este.

Tel.:809-466-7217-Cel.:829-934-249

RNC: 001-1901643-4

Email: mr.ingapssrl@gmail.com

FORMULARIO DE PRESENTACIÓN DE OFERTA





PRESENTACIÓN DE OFERTA

Señores
CONSEJO DE PODER JUDICIAL

Nosotros, los suscritos, declaramos que:

- a. Hemos examinado y no tenemos reservas con el pliego de condiciones para el proceso de licitación pública nacional, para **adquisición de un sistema de inyección y extracción de aire para el archivo central**, incluyendo las adendas realizadas a los mismos:

Ref.: LPN-CPJ-23-2023

- b. De conformidad con los términos de referencia y Cronograma de Ejecución, nos comprometemos a cumplir con los servicios conexos para la adquisición **de un sistema de inyección y extracción de aire para el archivo central**, en el/los lotes/es:
Lote Único de ADQUISICIÓN E INSTALACIÓN DE UN SISTEMA DE VENTILACIÓN INDUSTRIAL DE INYECCIÓN Y EXTRACCIÓN DE AIRE PARA EL ARCHIVO CENTRAL DEL CONSEJO DEL PODER JUDICIAL
- c. Para este Procedimiento no somos partícipes en calidad de Oferentes en más de una Oferta, excepto en el caso de ofertas alternativas, de conformidad con el pliego de condiciones del proceso de licitación pública nacional.
- d. Nuestra firma, sus afiliadas o subsidiarias, incluyendo cualquier subcontratista o proveedor de cualquier parte del contrato, no han sido declarados inelegibles por el comprador para presentar ofertas.
- e. Entendemos que esta oferta, junto con su aceptación por escrito que se encuentra incluida en la notificación de adjudicación, constituirán una obligación contractual, hasta la preparación y ejecución del contrato formal.
- f. Entendemos que el comprador no está obligado a aceptar la oferta evaluada como la más baja ni ninguna otra de las ofertas que reciba.

Moisés Romero Encarnación en calidad de **Gerente General** debidamente autorizado para actuar en nombre y representación de **MOISES ROMERO ENCARNACION (MRE)**.

Firma
Sello



MOISES ROMERO ENCARNACION

Av. España, esq. 25 de febrero, San Souci

Local #201 Santo Domingo Este.

Tel.:809-466-7217-Cel.:829-934-249

RNC: 001-1901643-4

Email: mr.ingapssrl@gmail.com

CARTA DE PRESENTACIÓN DE LA COMPAÑÍA.



MOISES ROMERO ENCARNACION

Av. España esq. 25 de febrero, local 201,
San Souci, Santo Domingo Este.
Tel.:829-934-2496, RNC: 001-1901643-4
Email: mr.ingapssrl@gmail.com

Santo domingo, 18 de septiembre de 2023

Comité de Compras y Contrataciones,
Consejo del Poder Judicial, Sto. Dgo., D.N.

Asunto: presentación de la empresa

Estimados señores, somos una empresa joven, formada por profesionales de la ingeniería técnicamente calificados, con una amplia experiencia para brindar soluciones integrales en proyectos de instalaciones eléctricas y mecánicas.

Prestamos asistencia a nuestros clientes en todas las fases del ciclo de vida del proyecto, desde el cálculo, diseño y desarrollo de ingeniería, aplicada a proyectos de instalaciones.

Ofrecemos servicios a proyectos en el sector construcción, industrial, comercial, administración pública y empresas de servicios. En documento adjunto a esta carta hemos incluido nuestro catálogo de presentación donde se encuentra mas ampliada nuestra experiencia y algunos proyectos en los que hemos ejecutado las instalaciones.

Sinceramente,



Moisés Romero Encarnación
Gerente General



**MOISES ROMERO ENCARNACION
MRE**



MOISES ROMERO ENCARNACION

Ingeniería e Instalaciones Eléctricas y Mecánicas
¡Tus pones las ideas, nosotros la ingeniería!

¿QUIÉNES SOMOS?

Somos una empresa joven, formada por profesionales de la ingeniería técnicamente calificados, con una amplia experiencia para brindar soluciones integrales en proyectos de instalaciones eléctricas y mecánicas.

Prestamos asistencia a nuestros clientes en todas las fases del ciclo de vida del proyecto, desde el cálculo, diseño y desarrollo de ingeniería, aplicada a proyectos de instalaciones.

Ofrecemos servicios a proyectos en el sector construcción, industrial, comercial, administración pública y empresas de servicios.

NUESTRA FILOSOFÍA

MISIÓN

Nuestra misión es satisfacer las necesidades de nuestros clientes de manera oportuna y eficiente, conseguir su confianza y superar las expectativas brindando productos y servicios que superen los estándares de calidad exigidos; de manera que logremos consolidarnos como su principal socio para desarrollar proyectos.

VISIÓN

Ser considerados por nuestros clientes, competidores, colaboradores y público en general como una empresa confiable con altos estándares en seguridad, calidad, medio ambiente y productividad.

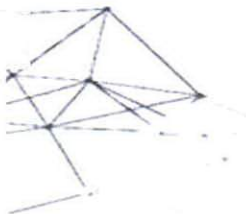



NUESTRO EQUIPO

Nuestro equipo está conformado por personal calificado, responsable y eficiente, lo que nos permite entregar trabajos con un excelente nivel de terminación y detalle.

Moisés Romero

Gerencia y gestión de proyectos

Profesional de la Ingeniería con experiencia en dirección de proyectos de electromecánicos.



Ha aplicado y desarrollado sus conocimientos en dirección y gestión de proyectos tanto en el sector público como en el privado.

Greiver Santana

Dirección de diseño y presupuesto MEP

Ingeniero Eléctrico, Máster en Instalaciones Térmicas, Eléctricas y Eficiencia Energética.



Experiencia internacional como ingeniero MEP especialista en cálculo y diseño de proyectos de instalaciones Mecánicas, Eléctricas e Hidráulicas.

José Luis Cuevas

Coordinación general de proyectos

Ingeniero con amplia experiencia internacional en gerencia, instalación y mantenimiento de sistemas eléctricos de potencia.



Ha desarrollado su experiencia en el sector como gerente eléctrico de varias centrales eléctricas de PDVSA y ha sido gerente general en empresas locales e internacionales especializadas en sistemas de refrigeración y climatización.



Francisco Peguero

Ingeniero de proyectos de HVAC

Ingeniero Electromecánico experto en instalación y mantenimiento de sistemas de climatización y ventilación hospitalaria e industrial.

Sus más de 30 años trabajando con sistemas enfriados por agua, expansión directa y VRF le han permitido desarrollar sus habilidades para identificar fallas, proveer asistencia técnica y solucionar problemas derivados de estos sistemas.

Andrés Amado

Ingeniero supervisor

Ingeniero Eléctrico con experiencia técnica en instalación y mantenimiento eléctrico y de aire acondicionados.

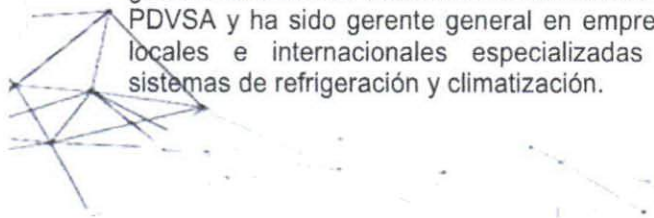



NUESTROS SERVICIOS

Nuestras propuestas incluyen un personal técnico calificado, responsable y eficiente, lo que nos permite entregar trabajos con un excelente nivel de terminación y detalles.

INGENIERIA ELECTRICA

Nuestros servicios en Ingeniería Eléctrica van desde la Media Tensión, punto de interconexión de la energía o centro de transformación (Subestación) hasta el montaje de equipos electromecánicos, canalizaciones y alimentación de iluminación, tomas eléctricas, equipos de fuerza motriz, derivaciones a edificios, maquinarias o líneas de producción y toda la distribución en general.

SERVICIOS

- ✓ Cálculo, diseño y planos de detalles de instalación.
- ✓ Ejecución y mantenimiento de Subestaciones.
- ✓ Montaje e instalación de tableros CCMs, (Centro De Control de Motores), Paneles Board y de Distribución.
- ✓ Instalación certificada y commissioning de Paneles de Aislamiento para salas críticas en hospitales.
- ✓ Montaje e instalación de estructuras de soporte, tuberías, Bandejas de conductores.
- ✓ Instalaciones eléctricas de interior y alumbrado público.
- ✓ Instalación de Sistemas de Puestas a Tierra.
- ✓ Consultoría, supervisión y auditoría técnica de proyectos energéticos.
- ✓ Instalaciones de telecomunicaciones (CCTV, detección de incendios, megafonía, redes de data, control de acceso y estación de llamado a enfermería en hospitales).
- ✓ Mantenimiento a sistemas de instalaciones eléctricas de la industria en general.

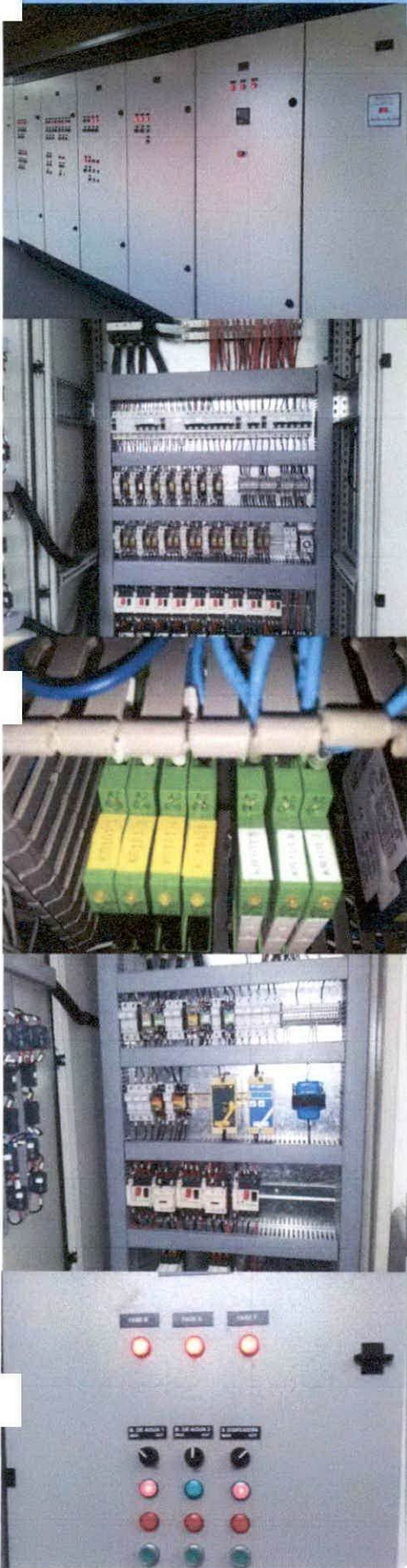



INGENIERIA MECANICA

Nuestros servicios en Ingeniería Mecánica están centrados en las instalaciones residenciales, comerciales e industriales de Sistemas de refrigeración, Climatización y Ventilación (HVAC-R) y van desde el montaje de las unidades internas y externas hasta el mantenimiento preventivo y correctivo.

SERVICIOS

- ✓ Cálculo de cargas térmica, selección, diseño de sistemas, distribución de aire y planos de detalles de instalación.
- ✓ Montaje e instalación de equipos climatización residencial e industrial.
- ✓ Montaje e instalación de equipos de ventilación mecánica.
- ✓ Confección e instalación de conductos, rejillas y difusores de distribución de aire.
- ✓ Mantenimiento preventivo y correctivo a sistemas de instalaciones de HVAC de la industria en general.
- ✓ Consultoría y supervisión técnica de proyectos de cuartos limpios y salas quirúrgicas.

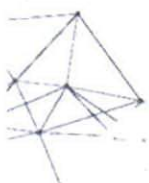
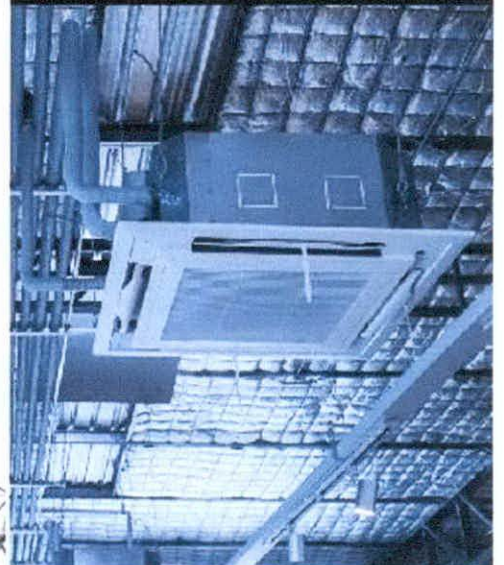
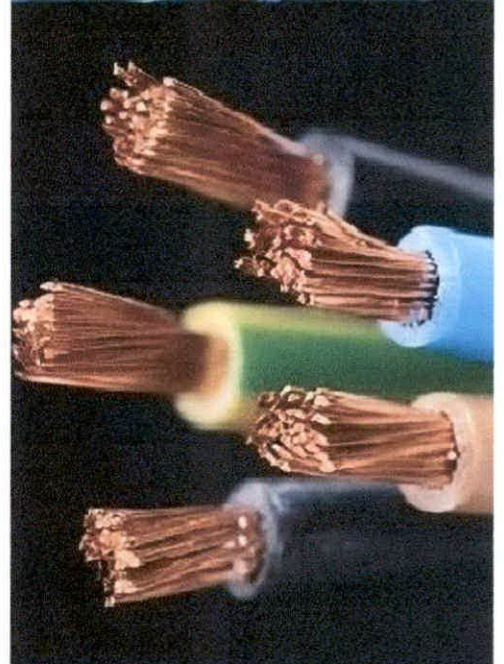



NUESTROS CLIENTES

FONDO DE PENSIONES DE TRABAJADORES DE LA CONSTRUCCIÓN (FOPETCONS).

- ✓ Diseño e Instalaciones de climatización y ventilación en centro de especialidades médicas y geriatría Eduardo Alexi, año 2020.



CENTRO DE CAPACITACIÓN EN POLÍTICA Y GESTIÓN FISCAL (CAPGEFI) DEL MINISTERIO DE HACIENDA.

- ✓ Contrato de reparación, mantenimiento y reparación de aire acondicionado, años 2020-2022.



MEJIA & CHRISTOPHER INGENIERIA SRL.

- ✓ Diseño e Instalaciones eléctricas y montaje mecánico de Planta de tratamiento de aguas residuales del INAPA en Barahona, año 2021.



- ✓ Instalaciones eléctricas de Media y Baja Tensión de residenciales Park Garden, años 2022-2023.

MINISTERIO DE ECONOMÍA, PLANIFICACIÓN Y DESARROLLO (MEPYD).

- ✓ Contrato de mantenimiento profundo y reparación de unidades y conductos de aire acondicionado para el MEPyD y sus Dependencias, año 2021.



DIRECCIÓN GENERAL DE IMPUESTOS INTERNOS (DGII).

- ✓ Contrato de mantenimiento preventivo y correctivo para unidades acondicionadoras de aire en las diversas oficinas a nivel nacional, años 2022-2023.



MINISTERIO DE SALUD PÚBLICA.

- ✓ Contrato para la adquisición e instalación de equipos de climatización, año 2022.



INSTITUTO NACIONAL DE AGUAS POTABLES Y ALCANTARILLADOS (INAPA).

- ✓ Contrato de construcción y sustitución plataforma de acondicionadores de aire, mantenimiento e instalación de nuevas unidades en sede central, año 2022.



EXICO SRL.

- ✓ Diseño e Instalaciones de climatización y ventilación en área de imágenes médicas del Hospital Taiwán de Azua, año 2022.

LABORATORIOS ROWE SRL.

- ✓ Instalaciones eléctricas de interior y montaje de canalizaciones para instalaciones de telecomunicaciones, año 2022.



CONSTRUCTORA ING. GERMAN A. CARABALLO & ASOCIADOS SRL.

- ✓ Diseño e instalaciones de climatización y ventilación, Telecomunicaciones (Data, CCTV y control de acceso) e instalaciones eléctricas del área de emergencia del Hospital Robert Reid Cabral, años 2022-2023.



MOISES ROMERO ENCARNACION
MRE

Ingeniería e Instalaciones Eléctricas y Mecánicas
¡Tus pones las ideas, nosotros la ingeniería!

Av. España esq. 25 de febrero, local 201,
San Souci, Santo Domingo Este.
809-466-7217
ingapssrl@gmail.com

¡CONTACTANOS!

Gerencia General
Moisés Romero
829-599-7141 / 934-2496
mr.ingapssrl@gmail.com



A handwritten signature in blue ink, appearing to read "Moisés Romero".



MOISES ROMERO ENCARNACION

Av. España, esq. 25 de febrero, San Souci

Local #201 Santo Domingo Este.

Tel.:809-466-7217-Cel.:829-934-249

RNC: 001-1901643-4

Email: mr.ingapssrl@gmail.com



DOCUMENTO DE IDENTIDAD DEL REPRESENTANTE LEGAL.

MOISES ROMERO ENCARNACION

Av. España, esq. 25 de febrero, San Souci

Local #201 Santo Domingo Este.

Tel.:809-466-7217-Cel.:829-934-249

RNC: 001-1901643-4

Email: mr.ingapssrl@gmail.com

CERTIFICACIÓN DEL MINISTERIO DE INDUSTRIA, COMERCIO Y MIPYME.



Registro no.

4706-2023



MIPYMES

CERTIFICACIÓN

Otorgado a:

MOISES ROMERO ENCARNACION

Clasificada como: PEQUEÑA

CERTIFICAMOS: Que la empresa MOISES ROMERO ENCARNACION, PERSONA FISICA, RNC No. 00119016434, cumple con todos los requisitos sobre el régimen regulatorio para desarrollo y competitividad de las Micro, Pequeñas y Medianas Empresas (MIPYMES).

Esta certificación tiene vigencia de (12) meses, a partir de la fecha de emisión. Expedida en la ciudad de Santo Domingo, Distrito Nacional, capital de la República Dominicana a los (29) días del mes de **Mayo** del año (2023).



107225



Torre MICM, Av. 27 de Febrero No. 306, Bella Vista, Santo Domingo, Rep. Dom.
(809) 685-5171 · (809) 200-5171 sin cargos · www.micm.gob.do

MOISES ROMERO ENCARNACION

Av. España, esq. 25 de febrero, San Souci

Local #201 Santo Domingo Este.

Tel.:809-466-7217-Cel.:829-934-249

RNC: 001-1901643-4

Email: mr.ingapssrl@gmail.com

REGISTRO DE PROVEEDORES DEL ESTADO (RPE).



Registro de Proveedores del Estado (RPE)
Constancia de inscripción
RPE: 75937

Fecha de registro: 10/7/2018

Fecha actualización: 19/11/2021

Razón social: Moises Romero Encarnacion

No. Documento: 00119016434 - Cédula

Género: Masculino

Provee: Servicios

Certificación MIPYME: Sí

Registro de beneficiario: Sí

Clasificación empresa: Micro Empresa

Estado: Activo

Ocupación: Servicios de Electromecanica

Motivo:

Domicilio: Avenida Av. España, Los Catalanés, 102, San Soucci, Santo Domingo Este

11501 - REPÚBLICA DOMINICANA

Persona de contacto: Moises Romero Encarnacion

Observaciones:



Actividad comercial

CÓDIGO	DESCRIPCIÓN
24130000	Refrigeración industrial
30200000	Estructuras prefabricadas
30220000	Estructuras permanentes
72100000	Servicios de mantenimiento y reparaciones de construcciones e instalaciones
72130000	Construcción general de edificios
81100000	Servicios profesionales de ingeniería
82140000	Diseño gráfico



Portal Transaccional - 26/6/2023 5:28:29 p.m.
Santo Domingo, D.R.

MOISES ROMERO ENCARNACION

Av. España, esq. 25 de febrero, San Souci

Local #201 Santo Domingo Este.

Tel.:809-466-7217-Cel.:829-934-249

RNC: 001-1901643-4

Email: mr.ingapssrl@gmail.com

**CERTIFICACIÓN VIGENTE EXPEDIDA POR LA DIRECCIÓN GENERAL DE
IMPUESTOS INTERNOS (DGII)**





República Dominicana
MINISTERIO DE HACIENDA
DIRECCIÓN GENERAL DE IMPUESTOS INTERNOS
RNC: 4-01-50625-4
CERTIFICACIÓN

No. de Certificación: **C0223953408399**

La Dirección General de Impuestos Internos **CERTIFICA** que el o la contribuyente **MOISES ROMERO ENCARNACION**, RNC No. **00119016434**, con su domicilio y asiento fiscal en **SANTO DOMINGO NORTE**, Administración Local **ADM LOCAL VILLA MELLA**, está al día en la declaración y/o pago de los impuestos correspondientes a las obligaciones fiscales siguientes:

Nombre del Impuesto	
• IMPUESTO PROP. INMOBILIARIA	• OTRAS RETENCIONES Y RETRIB COM
• RETENCIONES Y RETRIB. EN RENTA	• IMPUESTO A LA RENTA PER. FIS.
• ITBIS	

Dada en la OFICINA VIRTUAL, a los seis (6) días del mes de septiembre del año dos mil veintitres (2023).

NOTAS:

- La presente certificación tiene una vigencia de treinta (30) días a partir de la fecha y se emite a solicitud del o de la contribuyente o su representante.
- Esta certificación no constituye un juicio de valor sobre la veracidad de las declaraciones presentadas por el o la contribuyente, ni excluye cualquier proceso de verificación posterior.
- Este documento no requiere firma ni sello.

	Código de firma: K1L2-LWXE-P2E1-6940-2547-8822 sha1: lJOJOL/66JAqcj5JBU5ZEE4R9WU= DGII - OFICINA VIRTUAL DIRECCION GENERAL DE IMPUESTOS INTERNOS DIRECCION GENERAL DE IMPUESTOS INTERNOS
	 K1L2-LWXE-P2E1-6940-2547-8822



Verifique la legitimidad de la presente certificación en <http://www.dgii.gov.do/verifica> o llamando a los teléfonos 809-689-3444 y 1-809-200-6060 (desde el interior sin cargos).



MOISES ROMERO ENCARNACION

Av. España, esq. 25 de febrero, San Souci

Local #201 Santo Domingo Este.

Tel.:809-466-7217-Cel.:829-934-249

RNC: 001-1901643-4

Email: mr.ingapssrl@gmail.com

**CERTIFICACIÓN VIGENTE EXPEDIDA POR LA TESORERÍA DE LA SEGURIDAD
SOCIAL (TSS)**





TESORERÍA DE LA SEGURIDAD SOCIAL

4-01-51707-8

CERTIFICACION No. 3467539

A QUIEN PUEDA INTERESAR

Por medio de la presente hacemos constar que en los registros de la Tesorería de la Seguridad Social, la empresa **MOISES ROMERO ENCARNACION** con RNC/Cédula **001-1901643-4**, a la fecha no presenta balance con atrasos en los pagos de los aportes a la Seguridad Social.

La presente certificación no significa necesariamente que **MOISES ROMERO ENCARNACION** haya realizado sus pagos en los plazos que establece la Ley 87-01, ni constituye un juicio de valor sobre la veracidad de las declaraciones hechas por este empleador a la Tesorería de la Seguridad Social, ni le exime de cualquier verificación posterior.

Esta certificación no requiere firma ni sello, tiene una vigencia de 30 días a partir de la fecha y se expide **totalmente gratis sin costo alguno** a solicitud de la parte interesada.

Dado en la ciudad de Santo Domingo, Republica Dominicana, a los 6 días del mes de Septiembre del año 2023.

Para verificar la autenticidad de esta certificación dirijase a la siguiente dirección:

<https://suir.gob.do/sys/VerificarCertificacion.aspx>

Datos de verificación:

- Código de firma digital: **3467539-Z3786873-52023**
- Pin: **2327**

NO HAY NADA ESCRITO DEBAJO DE ESTA LINEA



MOISES ROMERO ENCARNACION

Av. España, esq. 25 de febrero, San Souci

Local #201 Santo Domingo Este.

Tel.:809-466-7217-Cel.:829-934-249

RNC: 001-1901643-4

Email: mr.ingapssrl@gmail.com

**COPIA DE DOCUMENTACIÓN REGISTRADA EN LA CÁMARA DE COMERCIO Y
PRODUCCIÓN (REGISTRO MERCANTIL)**





ESTE CERTIFICADO FUE GENERADO ELECTRÓNICAMENTE Y CUENTA CON UN CÓDIGO DE VERIFICACIÓN QUE LE PERMITE SER VALIDADO INGRESANDO A WWW.CAMARAPROVINCIASANTODOMINGO.DO

EL REGISTRO MERCANTIL DE LA CÁMARA DE COMERCIO Y PRODUCCIÓN DE LA PROVINCIA DE SANTO DOMINGO DE CONFORMIDAD CON LA LEY NO. 3-02 DEL 18 DE ENERO DEL 2002, EXPIDE EL SIGUIENTE:

CERTIFICADO DE REGISTRO MERCANTIL PERSONA FÍSICA
REGISTRO MERCANTIL NO. 25395PSD-PF

NOMBRE(S) Y APELLIDO(S): MOISES ROMERO ENCARNACION

PERSONA FÍSICA

RNC: 001-1901643-4

FECHA DE EMISIÓN: 7/7/2018

FECHA DE VENCIMIENTO: 7/7/2024

DOCUMENTO DE IDENTIDAD: 001-1901643-4

NACIONALIDAD: REPÚBLICA DOMINICANA

ESTADO CIVIL: Soltero/a

PROFESIÓN: NO REPORTADO

DIRECCIÓN DE LA RESIDENCIA:

CALLE: NO REPORTADO

SECTOR: NO REPORTADO

MUNICIPIO: NO REPORTADO

CONTACTO:

TELÉFONO (1): (829) 934-2496

TELÉFONO (2): NO REPORTADO

CORREO ELECTRÓNICO: moisesromeroenc@hotmail.com

FAX: NO REPORTADO

PÁGINA WEB: NO REPORTADO

ESTABLECIMIENTO:

NOMBRE: MOISES ROMERO ENCARNACION

NO. VALIDACIÓN: 23e878b7-b871-474b-8bc8-d29ff1a877b8

RM NO. 25395PSD-PF

Page 1 of 3



Edificio Plaza Comercial Megacentro, Avenida San Vicente de Paúl esq. Carreterra Mella, Provincia de Santo Domingo, Local 8B.
Tel: 809-518-7890 Email: contacto@camaraprovinciasantodomingo.do www.camaraprovinciasantodomingo.do RNC: 430259187

DIRECCIÓN: C/ 31 NO. 12 SAN FELIPE, VILLA MELLA SANTO DOMINGO NORTE REPUBLICA DOMINICANA

SECTOR: NO REPORTADO

MUNICIPIO: NO REPORTADO

TELÉFONO (1): NO REPORTADO

TELÉFONO (2): NO REPORTADO

CORREO ELECTRÓNICO: moisesromeroenc@hotmail.com

CAPITAL GENERAL (PATRIMONIO)

MONTO: RD\$100,000.00

MONEDA: DOP

BIENES RAICES: 0

FECHA DE INICIO DE OPERACIONES: 7/7/2018



ACTIVIDAD

ACTIVIDAD/DESCRIPCIÓN DEL NEGOCIO:

PRINCIPALES PRODUCTOS Y SERVICIOS: SERVICIOS ELECTROMECHANICOS, CONSTRUCCION GENERAL DE EDIFICACIONES,, SERVICIOS DE FUMIGACIÓN, SERVICIOS DE REFRIGERACIÓN INDUSTRIAL,, DISEÑOS GRAFICO

ADMINISTRADORES/PERSONAS AUTORIZADAS A FIRMAR:

9

NOMBRE	DIRECCIÓN	RM/CÉDULA /PASAPORTE	NACIONALIDAD	ESTADO CIVIL
MOISES ROMERO ENCARNACION	AV. ESPAÑA, RESIDENCIAL LOS CATALANES, #102, SAN SOUCI, REPÚBLICA DOMINICANA	001-1901643-4	DOMINICANA	Soltero/a

ENTE REGULADO:
NO REPORTADO

NO. RESOLUCIÓN:
NO REPORTADO

TOTAL EMPLEADOS: 2

MASCULINOS: 2

FEMENINOS: 0

SUCURSALES/AGENCIAS/FILIALES:
NO REPORTADO

NOMBRE(S) COMERCIAL(ES)

NOMBRE
MOISES ROMERO ENCARNACION

NO. REGISTRO
NO REPORTADO

REFERENCIAS COMERCIALES
NO REPORTADO

NO. VALIDACIÓN: 23e878b7-b871-474b-8bc8-d29ff1a877b8

RM NO. 25395PSD-PF Page 2 of 3



REFERENCIAS BANCARIAS
BANCO DE RESERVAS

COMENTARIO(S)

NO POSEE

ACTO(S) DE ALGUACIL(ES)

NO POSEE

ES RESPONSABILIDAD DEL USUARIO CONFIRMAR LA VERACIDAD Y LEGITIMIDAD DEL PRESENTE DOCUMENTO A TRAVÉS
DE SU CÓDIGO DE VALIDACIÓN EN NUESTRA PÁGINA WEB: WWW.CAMARAPROVINCIASANTODOMINGO.DO

ESTE CERTIFICADO FUE GENERADO ELECTRÓNICAMENTE CON FIRMA DIGITAL Y CUENTA CON PLENA VALIDEZ JURÍDICA
CONFORME A LA LEY NO. 126-02 SOBRE COMERCIO ELECTRÓNICO, DOCUMENTOS Y FIRMAS DIGITALES.

Elina Guerrero
Registrador Mercantil

no hay nada más debajo de esta línea

Digitally signed by ELINA ZORAIDA GUERRERO CARO
Date: 2022.07.25 12:14:29 -04:00



MOISES ROMERO ENCARNACION

Av. España, esq. 25 de febrero, San Souci

Local #201 Santo Domingo Este.

Tel.:809-466-7217-Cel.:829-934-249

RNC: 001-1901643-4

Email: mr.ingapssrl@gmail.com

DECLARACIÓN JURADA SIMPLE.





DECLARACIÓN JURADA

Quien suscribe, **Moisés Romero Encarnación (MRE)** en calidad de **Gerente General** actuando en nombre y representación de **Moisés Romero Encarnación**, marcada con el **Registro Nacional de Contribuyente (RNC) No.001-1901643-4**, con domicilio social en **Av. 25 de febrero casi esquina Av. España, Manzana A, Ed 2 Local 1-2, Villa Duarte, Santo Domingo Este**, conforme a los poderes que me fueran otorgados, en virtud de mis facultades estatutarias, por medio del presente documento, y en respuesta a los requerimientos de la convocatoria de licitación pública nacional núm. **LPN-CPJ-23-2023**, del Consejo del Poder Judicial para la **adquisición de un sistema de inyección y extracción de aire para el archivo central**, declaro **BAJO LAS MÁS SOLEMNE FE DEL JURAMENTO**, lo siguiente:

1. No nos encontramos en ninguna de las situaciones de prohibiciones de contratar establecidas en el Artículo 12 del Reglamento de Compras de Bienes y Contrataciones de Obras y Servicios del Poder Judicial y el artículo 14 de la Ley 340-06 sobre Compras y Contrataciones del Estado.
2. Que ningún funcionario o empleado del Poder Judicial tiene interés pecuniario en la oferta.
3. Que no hay ningún acuerdo de parte de **Moisés Romero Encarnación** con persona particular, sociedad, corporación o firma para someter varias ofertas bajo nombres distintos.
4. Que ni nosotros ni nuestro personal directivo ha sido sometido ni condenado por un delito relativo a su conducta profesional o por declaración falsa o fraudulenta acerca de su idoneidad para firmar un contrato adjudicado.
5. Que no tenemos juicios pendientes con el Estado Dominicano.
6. Que no estamos sometidos a un proceso de quiebra ni liquidación.
7. Que estamos al día en el pago de nuestras obligaciones Fiscales de la Seguridad Social y Tributarias, conforme a la legislación vigente.
8. Que no estamos embargados; nuestros negocios no han sido puestos bajo administración judicial, y nuestras actividades comerciales no han sido suspendidas ni se ha iniciado procedimiento judicial en nuestra contra por cualquiera de los motivos precedentes;

La presente DECLARACIÓN JURADA ha sido realizada en la ciudad de **Santo Domingo**, República Dominicana a los **11** días del mes de **septiembre** del año dos mil veintitrés (2023).

Moisés Romero Encarnación



MOISES ROMERO ENCARNACION

Av. España, esq. 25 de febrero, San Souci

Local #201 Santo Domingo Este.

Tel.:809-466-7217-Cel.:829-934-249

RNC: 001-1901643-4

Email: mr.ingapssrl@gmail.com

DOCUMENTACIÓN FINANCIERA



MOISES ROMERO ENCARNACION

Av. España, esq. 25 de febrero, San Souci

Local #201 Santo Domingo Este.

Tel.:809-466-7217-Cel.:829-934-249

RNC: 001-1901643-4

Email: mr.ingapssrl@gmail.com

**LOS ESTADOS FINANCIEROS AUDITADOS DE LOS ÚLTIMOS DOS (2) PERIODOS
FISCALES, CERTIFICADOS POR UNA FIRMA DE AUDITORES O UN CONTADOR
PÚBLICO AUTORIZADO (CPA).**



ING. MOISES ROMERO ENCARNACION
Estados Financieros
Al 31 de Diciembre del 2022 y 2021





Felix Miguel Lantigua & Asoc.

Contadores Públicos Autorizados
Consultores Administrativos y Fiscales



INFORME DE LOS AUDITORES INDEPENDIENTES

Al Señor:
Ing. Moisés Romero Encarnación
Santo Domingo, D. N.



Opinión

Hemos auditado los estados financieros correspondientes a las actividades empresariales a título de persona física realizadas por el Ing. Moisés Romero Encarnación, que comprenden el balance general al 31 de diciembre del 2022, y sus relativos estado de resultados y de flujo de efectivo, del período de un año, terminado en esa misma fecha, así como las notas, del Núm. 1 al 5, a los estados financieros, que son parte integral de los mismos, en las cuales se describen y se complementan resúmenes de las informaciones referentes a las principales políticas contables y a las cuentas de mayor relevancia. El estado al 31 de diciembre del 2021 fue realizado por otro auditor y, en consecuencia, no está incluido en nuestro dictamen, pero sí fue tomado como base en la realización de nuestro trabajo de auditoría del año 2022.

En nuestra opinión, los estados financieros adjuntos presentan razonablemente, en todos sus aspectos materiales, la situación financiera personal del Ing. Moisés Romero Encarnación, al 31 de diciembre del 2022, y los resultados de sus operaciones y el flujo de efectivo, correspondientes al período de un año, terminado en esa misma fecha, de acuerdo con las prácticas de contabilidad establecidas por las Normas Internacionales de Información Financiera (NIIF's), modificadas y adoptadas por el Instituto de Contadores Públicos Autorizados de la República Dominicana (ICPARD).

Fundamento de la opinión

Nuestra auditoría fue efectuada de acuerdo con las Normas Internacionales de Auditoría (NIA's), modificadas y adoptadas por el Instituto de Contadores Públicos Autorizados de la República Dominicana (ICPARD). Nuestras responsabilidades bajo estas normas se describen más adelante en la sección "Responsabilidades del auditor en relación con la auditoría de los estados financieros" de nuestro informe. Somos independientes de la entidad, de acuerdo con el Código de ética para Profesionales de la Contabilidad del Consejo de Normas Internacionales de Ética para contadores (Código de Ética del IESBA), junto con los requerimientos de ética emitidos por el ICPARD, que son aplicables a la auditoría de los estados financieros en la República Dominicana, y hemos cumplido con las demás responsabilidades en conformidad con esos requisitos. Consideramos que la evidencia de auditoría que hemos obtenido es suficiente y apropiada para proporcionar una base para nuestra opinión.





Responsabilidades de la administración

La administración de la entidad es responsable de la preparación y presentación razonable de los estados financieros de conformidad con las prácticas de contabilidad establecidas por las Normas Internacionales de Información Financieras (NIIF's), promulgadas por la Junta de Normas Internacionales de Contabilidad, y del control interno que la administración considere necesario para permitir la preparación de estados financieros libres de errores materiales.

Responsabilidades del auditor en relación con la auditoría de los estados financieros

Nuestros objetivos son obtener una seguridad razonable de que los estados financieros en su conjunto están libres de errores materiales, y emitir un informe de auditoría que contenga nuestra opinión.

Como parte de una auditoría de acuerdo con las Normas Internacionales de Auditoría, modificadas por el ICPARD, aplicamos nuestro juicio profesional y mantenemos una actitud de independencia en la emisión de las conclusiones referentes a los resultados de los exámenes practicados durante la ejecución de nuestro trabajo de auditoría.

Procedimientos:

- Evaluamos y diseñamos procedimientos de auditoría para identificar la posibilidad de errores materiales en los estados financieros, y obtuvimos evidencia suficiente y apropiada para proporcionar una base para nuestra opinión.
- Obtuvimos un entendimiento del control interno relevante con el fin de diseñar procedimientos de auditoría que fueran apropiados en las circunstancias.
- Evaluamos lo adecuado de las políticas contables utilizadas y la razonabilidad de las estimaciones contables y revelaciones relacionadas, efectuadas por la administración.



- Evaluamos la presentación general, la estructura y el contenido de los estados financieros, para determinar si los estados financieros presentan las transacciones y los hechos subyacentes ajustados a los términos de razonabilidad.
- Concluimos sobre el uso adecuado por la administración, del principio contable de negocio en marcha y, en base a la evidencia de auditoría obtenida, concluimos que de acuerdo con las evidencias obtenidas hasta la fecha de nuestro informe de auditoría, no hemos detectado la existencia de incertidumbre relacionada con eventos o condiciones que puedan generar duda sobre la capacidad del Ing. Moisés Romero para cumplir con las metas programadas.

En Santo Domingo, D. N., a los dieciocho (18) días del mes de mayo del año 2023.

Felix Miguel Lantigua Asoc.



Moisés Romero Encarnación
Balances Generales
Al 31 de Diciembre del 2022 y 2021
(Expresados en RD\$)



ACTIVO		
CORRIENTE:		<u>2022</u> <u>2021</u>
Efectivo en Caja y Bancos - Nota 2	370,880	385,980
Cuentas Por Cobrar - Nota 3	<u>5,456,450</u>	<u>505,333</u>
Total Activo Corriente	<u>5,827,330</u>	<u>891,313</u>
 INMUEBLES Y EQUIPO:		
Edificaciones	1,350,000	1,350,000
Muebles y Equipo de Oficina	90,825	38,763
Equipo de Transporte	<u>1,330,000</u>	<u>780,000</u>
Total de Inmuebles y Equipos	2,770,825	2,168,763
 Menos: Depreciación Acumulada	<u>(298,125)</u>	<u>(137,500)</u>
Total Neto de Inmuebles y Equipos - Nota 4	<u>2,472,700</u>	<u>2,031,263</u>
 OTROS ACTIVOS:		
Anticipo de ISR	57,367	-
5% Retenciones del Estado	611,213	-
Saldo a Favor ITBIS	<u>670,111</u>	<u>-</u>
Total Otros Activos	<u>1,338,691</u>	<u>-</u>
 Total de los Activos	<u>9,638,721</u>	<u>2,922,576</u>



PASIVO

Pasivo Corriente:

Prestamos por Pagar a Corto Plazo - Nota 5	1,054,549	160,000
Retenciones Y Acumulaciones por Pagar - Nota 6	<u>883,969</u>	<u>-</u>
Total Pasivo Corriente	1,938,518	160,000
 Préstamos Por Pagar a Largo Plazo a Largo Plazo - Nota 5	 <u>986,918</u>	 <u>308,808</u>
Total del Pasivo	<u>2,925,436</u>	<u>468,808</u>



PATRIMONIO

Moisés Romero Encarnación, Capital	3,682,528	1,671,713
Beneficio Neto del Período	<u>3,030,757</u>	<u>782,055</u>
Total Patrimonio	<u>6,713,285</u>	<u>2,453,768</u>
 Total Pasivo y Capital	 <u>9,638,721</u>	 <u>2,922,576</u>



Moisés Romero Encarnación
Estados de Resultados
Del 1 de Enero al 31 de Diciembre del 2022 y 2021
(Expresados en RD\$)



INGRESOS:

	<u>2022</u>	<u>2021</u>
Servicios de Electromecánica General	12,224,259	1,404,300
Ingresos por Sueldos	-	735,000
Total de Ingresos	12,224,259	2,139,300

GASTOS DE OPERACIÓN:

Compra de Materiales	1,698,797	39,661
Mano de Obra	3,884,669	
Sueldos	934,400	120,000
Incentivos	104,200	221,000
TSS	146,680	60,264
Infotep	9,582	
Regalía Pascual	38,458	10,000
Depreciación	160,625	137,500
Alquiler	216,000	216,000
Combustible y Transporte	362,408	184,000
Reparacion y Mant. de Activos	249,293	108,000
Materiales de Oficina	23,431	0
Agua, Teléfonos y Energía Eléctrica	276,791	90,200
Otros Gastos	168,914	157,420
Atenciones al Personal	8,758	
Gastos Financieros	102,267	13,200
Total de Gastos	8,385,273	1,357,245
Beneficio Antes de ISR	3,838,986	782,055
Menos: Provisión para ISR	(808,229)	
Beneficio Neto Después de ISR	3,030,757	



MOISES ROMERO ENCANACION
Estados de Flujo de Efectivo
Del 1 de Enero al 31 de Diciembre del 2022 y 2021
(Expresados en RD\$)



Efectivo Relacionado con Actividades de Operación:

Ganancia Neta del Periodo Antes de Impuestos	3,838,986	782,055
Ajustes por ingresos y gastos que no requieren uso de efectivo:		
Depreciación Propiedad y Equipo	160,625	137,500
Cambios en Activos y Pasivos de Operación:		
Disminución (aumento) en cuentas por cobrar comerciales	(4,951,117)	(600,817)
Aumento en propiedad y equipo	(602,062)	(2,813)
Impuestos pagados	(1,544,858)	
Aumento (Disminución) en las cuentas por pagar	0	(333,248)
Efectivo Neto Proveniente de las Actividades de Operación	(3,098,426)	(17,323)

Flujo de Efectivo por Actividades de Inversión:

Aumento al capital invertido	1,228,760	
Efectivo Neto aplicado en la compra de Equipos, Mobiliarios e Instalaciones	(602,062)	0
Efectivo Neto Aplicado a actividades de Inversión	626,698	0

Flujo de Efectivo por Actividades de Financiamiento

Aumento en los financiamientos por pagar netos	2,456,628	403,303
Aumento neto en el efectivo y equivalentes a Efectivo	(15,100)	385,980
Efectivo y equivalente de efectivo al inicio del año	385,980	0
Efectivo y equivalente de efectivo al final del año	370,880	385,980





NOTA 1. DESCRIPCION DE LA PRINCIPAL ACTIVIDAD ECONOMICA DEL ING. MOISES ROMERO.

El señor Moisés Romero Encarnación es un ingeniero eléctrico y mecánico dominicano, que ejerce su actividad profesional brindando su servicio de instalación, reconstrucción y mantenimiento de unidades de acondicionadores de aire y todo tipo de equipo e instalaciones eléctricas, a las entidades públicas y privadas en la República Dominicana.

NOTA 2. EFECTIVO.

Al 31 de diciembre del 2022 y 2021, las partidas del efectivo comprenden el siguiente detalle:

	2022	2021
Efectivo en el Banco Caribe	350,880	365,980
Caja Chica	20,000	20,000
Total	<u>370,880</u>	<u>385,980</u>

NOTA 3. CUENTAS POR COBRAR.

Las cuentas por cobrar al 31 de diciembre del 2022 y 2021 corresponden en su totalidad a INAPA, por un monto total de RD\$ 5,456,450.00 en el 2022 y RD\$505,333.00 en el 2021. Al evaluar la sustentación de estas partidas se concluyó que las mismas están sometidas a un riesgo mínimo de incobrabilidad.

NOTA 4. INMUEBLES Y EQUIPO.

Los inmuebles y equipos que aparecen a nombre del Ing. Moisés Romero, al 31 de diciembre del 2022 y 2021, se detallan como sigue:

Descripción	Edificaciones	Equipo de Transporte	Equipo y Muebles de Oficina	Total
Costo al 31-12-2021	1,350,000	780,000	38,763	2,168,763
Adiciones	-	550,000	52,062	602,062
Disposiciones	-	-	-	-
Costo al 31-12-2022	<u>1,350,000</u>	<u>1,330,000</u>	<u>90,825</u>	<u>2,770,825</u>
Depreciación Acum. al 1-1-2022	-	127,810	9,690	137,500
Depreciación año 2022	-	144,426	16,199	160,625
Menos Depreciación Acum. de los activos dispuestos	-	-	-	-
Deprec Acum. Al 31-12-2022	-	<u>272,236</u>	<u>25,889</u>	<u>298,125</u>
Valor en Libros al 31-12-2022	<u>1,350,000</u>	<u>1,057,764</u>	<u>64,936</u>	<u>2,472,700</u>



NOTA 5. PRESTAMOS POR PAGAR.

Al 31 de diciembre del 2022 y 2021, los préstamos por pagar a nombre del Ing. Moisés Romero, presentan los balances siguientes:



	<u>2022</u>	<u>2021</u>
Porción a corto plazo de los préstamos por pagar:		
Banco Caribe	127,478	
Asociación Duarte de Ahorros y Préstamos	327,071	160,000
Préstamos Recibido de Persona Física	<u>600,000</u>	
Total a Corto Plazo	<u>1,054,549</u>	<u>160,000</u>
Porción a largo plazo de los préstamos por pagar:		
Banco Caribe	509,918	
Asociación Duarte de Ahorros y Préstamos	<u>477,000</u>	<u>308,808</u>
Total préstamos a largo plazo	<u>986,918</u>	<u>308,808</u>
Total Préstamos por Pagar	<u>RD\$ 2,041,467</u>	<u>468,808</u>



[Handwritten signature]

MOISES ROMERO ENCARNACION

Av. España, esq. 25 de febrero, San Souci

Local #201 Santo Domingo Este.

Tel.:809-466-7217-Cel.:829-934-249

RNC: 001-1901643-4

Email: mr.ingapssrl@gmail.com

DOCUMENTACIÓN TÉCNICA



MOISES ROMERO ENCARNACION

Av. España, esq. 25 de febrero, San Souci

Local #201 Santo Domingo Este.

Tel.:809-466-7217-Cel.:829-934-249

RNC: 001-1901643-4

Email: mr.ingapssrl@gmail.com

OFERTA TÉCNICA CONFORME A LOS BIENES DESCRITOS.



MOISES ROMERO ENCARNACION

Av. España esq. 25 de febrero, local 201,
San Souci, Santo Domingo Este.
Tel.:829-934-2496, RNC: 001-1901643-4
Email: mr.ingapssrl@gmail.com

Plan de trabajo (oferta técnica)

SUMINISTRO E INSTALACION DE SISTEMA DE VENTILACION PARA EL ARCHIVO
CENTRAL DEL CONSEJO DEL PODER JUDICIAL



Handwritten signature



MRE

18/09/2023

MOISES ROMERO ENCARNACION

Av. España esq. 25 de febrero, local 201,
San Souci, Santo Domingo Este.
Tel.:829-934-2496, RNC: 001-1901643-4
Email: mr.ingapssrl@gmail.com

2. CRONOGRAMA DE ACTIVIDADES.

Previo a inicio de los trabajos se preparará un cronograma de trabajos en coordinación con la supervisión del proyecto con las tareas, tiempos, hitos, ruta crítica y diagrama de Gantt de los trabajos a ejecutar.

3. RESPONSABILIDADES.

A.- DIRECCION Y SUPERVISION

- ✓ Responsable de la plena implementación y difusión de este procedimiento.
- ✓ Responsable de que se ejecuten las actividades en base a los planos y especificaciones técnicas del proyecto.
- ✓ Responsable de brindar los recursos y medios necesarios para implementación y cumplimiento de este procedimiento
- ✓ Supervisión durante el tiempo de ejecución.
- ✓ Coordinar con otras Áreas cuyas actividades pudieran interferir con los trabajos a realizar.



B.- PERSONAL TECNICO

- ✓ Conocer y aplicar el presente procedimiento para la correcta realización de sus labores.
- ✓ Tener pleno conocimiento de las actividades a realizar y permisos específicos de la labor a su cargo antes de iniciar con los trabajos.
- ✓ Participar en charlas de seguridad emitidas por el supervisor responsable del trabajo.
- ✓ Previo a laborar realizar la inspección del área de trabajo.



MOISES ROMERO ENCARNACION

Av. España esq. 25 de febrero, local 201,
San Souci, Santo Domingo Este.
Tel.:829-934-2496, RNC: 001-1901643-4
Email: mr.ingapssr@gmail.com

06	CARLOS PEGUERO (TÉCNICO)
07	LIZANDO BATISTA (TÉCNICO AUXILIAR)
08	TONI MONTERO (TÉCNICO AUXILIAR)

C.- REQUERIMIENTOS DE EQUIPOS DE PROTECCION PERSONAL (EPP POR PERSONA)

ITEM	CANT.	UND	DESCRIPCIÓN
01	01	Unid	CASCO DE SEGURIDAD, DE ACUERDO A ANSI Z 89.1
02	01	Unid	LENTES DE SEGURIDAD, DE ACUERDO A ANSI Z87.1
03	01	Unid	RESPIRADOR DESCARTABLE CONTRA INHALACION DE POLVO
04	01	Par	TAPONES AUDITIVOS
05	01	Unid	ROPA DE TRABAJO, SEGÚN ESTÁNDAR
06	01	Unid	GUANTES DE BADANA
07	01	Par	ZAPATOS DE SEGURIDAD DIELECTRICOS
08	01	Par	CARETA FACIAL

D.- REQUERIMIENTOS DE EQUIPOS Y HERRAMIENTAS

ITEM	DESCRIPCION DE EQUIPOS Y HERRAMIENTAS	CANT
01	MALETIN DE HERRAMIENTAS BASICAS ELECTRICAS	4
02	TALADRO	4



Handwritten signature in blue ink.



MOISES ROMERO ENCARNACION

Av. España esq. 25 de febrero, local 201,
San Souci, Santo Domingo Este.
Tel.:829-934-2496, RNC: 001-1901643-4
Email: mr.ingapssrl@gmail.com

03	CAJA DE HERRAMIENTAS MIXTA (MECANICAS Y ELECTRICAS)	3
04	GENERADOR ELECTRICO	2
05	MAQUINA DE SOLDAR	2
06	ESCALERAS DE FIBRA DE VIDRIO	4
07	PORTA CARRETES	1
08	LUMINARIA PORTATIL	4
09	MULTIMETRO DIGITAL	3
10	PINZA AMPERIMETRICA DIGITAL	2
11	MEGOMETRO DIGITAL	1
12	GATO HIDRAULICO	3
13	MOTOCOMPRESOR	1

E.- REQUERIMIENTOS DE MATERIALES

Suministro de acuerdo al Pliego de condiciones, lista de materiales y volumetría del proyecto.

5. OPERACIONES PREVIAS AL TRABAJO

- ✓ Solicitar el permiso de trabajo en las áreas de actividades.
- ✓ Identificar la instalación donde se va a realizar el trabajo.
- ✓ Comprobar que las condiciones atmosféricas permiten el trabajo.
- ✓ Colocar la señalización vial.
- ✓ Inspeccionar la instalación donde se va a trabajar.



MOISES ROMERO ENCARNACION

Av. España esq. 25 de febrero, local 201,
San Souci, Santo Domingo Este.
Tel.:829-934-2496, RNC: 001-1901643-4
Email: mr.ingapssrl@gmail.com

- ✓ Delimitar y señalar el lugar de trabajo.
- ✓ Verificar el estado de los equipos de protección individual, equipos de protección colectiva y herramientas que se vayan a utilizar.
- ✓ Utilizar los equipos de protección tanto individual como colectivos, necesarios en cada fase del trabajo.

6. ANALISIS DE SEGURIDAD EN EL TRABAJO

Para la ejecución del Plan, el personal considerado cumplirá estrictamente con la Norma Internacional para Seguridad Eléctrica en Lugares de Trabajo (NFPA-70E), prestando especial atención a la identificación de riesgos existentes y su control; charla de 5 minutos, inspección de equipos, máquinas y herramientas; control permanente durante la ejecución del trabajo, y otros relacionados a seguridad.

Seguridad eléctrica - Ejecución del trabajo

Actividades durante el trabajo de cambio de conductores de líneas matrices y derivaciones

- ✓ Bloquear el Interruptor Principal en el tablero o board de baja tensión.
- ✓ Cerrar y precintar la caja general de protección si fuera necesario.
- ✓ Aislar la zona de trabajo en tensión procediendo de abajo hacia arriba; deberán protegerse los elementos en tensión y las masas accesibles.
- ✓ Si es necesario, identificar el neutro de la línea principal y la acometida, así como el resto de las fases.



MOISES ROMERO ENCARNACION

Av. España esq. 25 de febrero, local 201,
San Souci, Santo Domingo Este.
Tel.:829-934-2496, RNC: 001-1901643-4
Email: mr.ingapssrl@gmail.com

- ✓ Realizar la conexión, conectando en primer lugar el conductor neutro si ello es posible, y colocar protección aislante. Repetir el proceso en el resto de las fases.
- ✓ En caso de desconexión, el neutro sería el último conductor en desconectarse, si es posible.
- ✓ En caso de apoyos de doble circuito, el circuito de red convencional sobre el que no se va a trabajar debe estar aislado.

Operaciones finales:

- ✓ Comprobar que la tensión es correcta. Si es necesario, comprobar concordancia de fases.
- ✓ Reponer fusibles en la caja general de protección o elemento equivalente.
- ✓ Inspeccionar visualmente el conjunto de la instalación.
- ✓ Cerrar y precintar la caja general de protección.
- ✓ Revisar, limpiar y guardar equipos, herramientas y material empleados en el trabajo.
- ✓ Retirar la señalización vial si ha sido necesario colocarla



7. ORDEN, LIMPIEZA Y MEDIO AMBIENTE

- ✓ Se realizarán charlas de capacitación a los trabajadores a fin de motivarlos a clasificar los residuos.
- ✓ Se realizará la limpieza del área de trabajo y se dejará todo en orden.
- ✓ Se procederá a retirarnos de la zona intervenida.



MOISES ROMERO ENCARNACION

Av. España esq. 25 de febrero, local 201,
San Souci, Santo Domingo Este.
Tel.:829-934-2496, RNC: 001-1901643-4
Email: mr.ingapssrl@gmail.com

8. RESTRICCIONES

- ✓ No iniciar la tarea de no contar con los permisos correspondientes debidamente aprobados.
- ✓ No realizar sobre esfuerzos, ni adoptar posturas inadecuadas.
- ✓ No manipular las herramientas de forma incorrecta.
- ✓ No iniciar la tarea de no haberse inspeccionado las áreas de trabajo, herramientas, equipos, materiales, etc., verificando que no se encuentren en condiciones óptimas.
- ✓ No iniciar la tarea sin antes recomendar al personal el respeto de las señalizaciones.
- ✓ No iniciar la tarea de no contar con equipo de protección personal (EPP) en buen estado.
- ✓ Está prohibido laboral sin realizar la charla diaria de 5 minutos, los temas a tratar estarán directamente relacionados a las actividades a realizar.
- ✓ No se deben iniciar los trabajos sin antes hacer firmar el Permiso de Trabajo

9. REGISTROS

- ✓ Registro de Charla de seguridad diaria de 5 minutos.
- ✓ Registro de permiso de trabajo de alto riesgo (Si lo requiere).

10. MODO DE ENTREGA

- ✓ Se informará al cliente la culminación del servicio para lo cual se programará un recorrido de cierre y entrega de servicio.



Handwritten signature



MOISES ROMERO ENCARNACION

Av. España esq. 25 de febrero, local 201,
San Souci, Santo Domingo Este.
Tel.:829-934-2496, RNC: 001-1901643-4
Email: mr.ingapssrl@gmail.com

- ✓ Si hubiera observaciones por parte del cliente y están dentro del alcance de trabajo y el Pliego de Condiciones, **MRE**. realizará el levantamiento de las mismas en un plazo coordinado con el cliente.
- ✓ Se entregará un informe final de entrega del proyecto.

11. REFERENCIAS

- ✓ Código Eléctrico Nacional.
- ✓ National Fire Protection Association
- ✓ American Society of Heating, Refrigerating and Air-Conditioning Engineers (ASHRAE)
- ✓ Decreto n° 522-06: Reglamento de Seguridad y Salud en el Trabajo.
- ✓ Plan de Gestión de Riesgos y Cambio Climático (MRE)
- ✓ Plan de Seguridad, e Higiene y Manejo Ambiental (MRE)



MOISES ROMERO ENCARNACION

Av. España, esq. 25 de febrero, San Souci

Local #201 Santo Domingo Este.

Tel.:809-466-7217-Cel.:829-934-249

RNC: 001-1901643-4

Email: mr.ingapssrl@gmail.com

**MOSTRAR EVIDENCIA (CONTRATOS, ORDENES DE COMPRAS,
CERTIFICACIONES DE RECEPCIONES CONFORME, ETC.).**





Superintendencia de Bancos

Av. México No. 52 esq. Leopoldo Navarro, Santo Domingo
DOM
Tel.: (809) 685-8141
RNC: 401007576

MOISES ROMERO ENCARNACION

Avenida Av. España, Los Catalanes, 102, San
Soucci, Santo Domingo Este

DOM
RNC:

Orden de compra

Página 1 de 1
Número OC00000396-1
Fecha 03/02/2023

Comprador: Eblin Karina Pena Pérez
Termino de pago: N030

Número contrato portal SUPBANCO-2023-00010
Número de expediente SUPBANCO-CCC-CP-2022-0016

Modalidad de compras
Comparación de precios

Descripción del proceso

Proyecto de readecuación del parqueo soterrado de la SEDE de la Superintendencia de Bancos

LN	Código	Descripción	Entrega	Cantidad	Unidad	Precio	Monto
1	72102302	Mejoras al sistema de extracción de monóxido de carbono	01/03/2023	1.00	Und	1,264,973.06	1,264,973.06

Detalle	SubTotal	Desc.	Cargos	Impuestos	Total	Anticipo
DUP	1,264,973.06	0.00	0.00	0.00	1,264,973.06	252,994.61



Instrucciones:

Toda factura relacionada con esta compra debe referenciar el número de este documento.
No debe existir discrepancias entre el servicio contratado y el recibo.
El importe de la factura no debe exceder el importe de la orden de compra.
Las facturas deben ser depositadas en suministro y contener el número de comprobante fiscal gubernamental (B15).

Firmado digitalmente por:

Encargado(a) Compras
Director(a) Administrativo(a) Financiero(a)



Documento firmado digitalmente por:
Angel Rafael Pérez Quezada (VB) (14/03/2023 AST), Marcos Fernández Jiménez (14/03/2023 AST)
<https://www.viafirma.com.do/inbox/app/sib/v/07d427df-6841-4711-854c-e1193e63493e>



“Año de la Consolidación de la Seguridad Alimentaria”

A QUIEN PUEDA INTERESAR

Por medio del presente documento nos permitimos certificar que el **ING. MOISES ROMERO ENCARNACION**, Dominicano, mayor de edad, Soltero, portador de la Cédula de Identidad y Electoral No. **001-1901643-4**, con su domicilio social y asiento principal en la Calle Abreu No.79, Santo Domingo Distrito Nacional, es Proveedor de servicios de esta Institución **Fondo de Pensiones de los Trabajadores de la Construcción (Fopetcons)**, vinculado mediante **Contratos De Ejecución De Servicios Determinado De Suministro E Instalación De Climatización para el Centro Geriátrico y Casa de Acogida para envejecientes**, ascendentes a la suma de **RD\$10,639,260.95**.

La presente certificación se expide a solicitud de la parte interesada a los 23 días de septiembre del año 2020, en la ciudad de Santo Domingo Distrito Nacional.



FAUSTINO R. DE LOS SANTOS T.
Director Ejecutivo Fopetcons

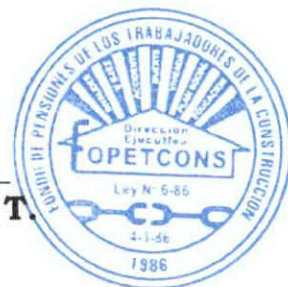

C/ 6 No.5, Ens. Miraflores Santo Domingo, R.D.
T.: 809-686-0503 • 829-687-0503 • F.: 809-685-9564
E: administrativo@fopetcons.gob.do
www.fopetcons.gob.do
RNC 4-01-50007-8





INSTITUTO NACIONAL DE AGUAS POTABLES Y ALCANTARILLADOS (INAPA)

Santo Domingo, D.N
7 de marzo del 2022

Señores:

MOISES ROMERO ENCARNACION

Calle Abreu No.179, Santo Domingo, Distrito Nacional.

Teléfonos: 829-934-2496 y 809-714-2768

Email: mromeroenc@gmail.com

Ciudad.-

Referencia: **Comparación de Precios No. INAPA-CCC-CP-2021-0084.**

Distinguidos señores:

Por medio de la presente, tenemos a bien informarles, que luego que la Comisión Evaluadora realizó la evaluación de las ofertas presentadas en el proceso de Comparación de Precios No. INAPA-CCC-CP-2021-0084, para la obra "**SUMINISTRO Y COLOCACION DE PLATAFORMA PARA COMPRESORES DE AIRE ACONDICIONADOS PARA SER UTILIZADOS EN LA SEDE CENTRAL DEL INAPA**", el proceso le ha sido adjudicado a ustedes, mediante **Acta No.021/2022** de fecha 4 de marzo del 2022; por un monto de **RDS\$7,239,579.99 (Siete Millones Doscientos Treinta y Nueve Mil Quinientos Setenta y Nueve pesos Dominicanos con 99/100)**, por haber cumplido satisfactoriamente con los requisitos establecidos en el Pliego de Condiciones Específicas y las especificaciones técnicas y presentar una solución integral y eficiente.

Sin más nada por el momento, le saluda.

Atentamente,

Dr. José Fermín Pérez
Encargado Departamento Jurídico

JFPR aa.



[Handwritten signature]

MOISES ROMERO ENCARNACION

Av. España, esq. 25 de febrero, San Souci

Local #201 Santo Domingo Este.

Tel.:809-466-7217-Cel.:829-934-249

RNC: 001-1901643-4

Email: mr.ingapssrl@gmail.com

**PERFIL PROFESIONAL DEL INGENIERO RESPONSABLE DONDE EVIDENCIE
MÍNIMO CINCO (5) AÑOS DE EXPERIENCIA EN INSTALACIONES
ELECTROMECAÓNICAS.**



Greiver Santana

INGENIERO DE INSTALACIONES.
MEP ENGINEER

 gsa.ingapsr@gmail.com

 809-466-7217

 <https://www.linkedin.com/in/greiversantana/>

 Santo Domingo, Rep. Dom.



PERFIL

Experiencia trabajando en el diseño, coordinación y supervisión de proyectos de Instalaciones. Historial comprobado de éxito al completar complejos proyectos comerciales, educativos y sanitarios.



EDUCACION



MASTER EN INSTALACIONES TERMICAS Y ELECTRICAS. EFICIENCIA

ENERGETICA. Sept. 2021 – jul. 2022
UNIVERSIDAD MIGUEL HERNANDEZ DE ELCHE, ALICANTE, ESPAÑA.



INGENIERIA ELECTRICA

Enero 2011 – agosto 2017
UNIVERSIDAD TECNOLOGICA DE SANTIAGO, STO. DGO. R.D.



INGLES AVANZADO

Enero – noviembre 2013
MINISTERIO DE EDUCACION SUPERIOR CIENCIA Y TECNOLOGIA DE LA REP. DOMINICANA, STO. DGO. R.D.



BACHILLERATO TECNICO EN ELECTRICIDAD INDUSTRIAL

Octubre 2007 – mayo 2010
INSTITUTO POLITECNICO LOYOLA SAN CRISTOBAL, R.D.



EXPERIENCIA



CYPE INGENIEROS

Remoto - Alicante, España.

INGENIERO DE INSTALACIONES (MEP).

Abril 2022 – actual

-Impartir formación y brindar soporte técnico a los usuarios de la suite de software de Instalaciones MEP (Mecánicas, Eléctricas e Hidráulicas).

-Revisión de proyectos, resolución de problemas y asesorar a los usuarios en el uso del software. Interpretación de normativas y estándares.



MINISTERIO DE LA PRESIDENCIA DE LA REP. DOMINICANA

OFICINA DE INGENIEROS SUPERVISORES DE OBRAS DEL ESTADO (OISOE)

Santo Domingo, Rep. Dominicana

COORDINADOR DE INSTALACIONES

Diciembre 2019 – diciembre 2021

-Coordinar múltiples proyectos e interactuar regularmente con los supervisores y contratistas de cada proyecto para garantizar que la ejecución de las instalaciones cumpla con los plazos, especificaciones técnicas y presupuesto asignado.

-Preparar informes semanales de progreso, destacando los avances, retrasos, rutas críticas y problemas potenciales.

DISEÑADOR DE INSTALACIONES

Abril 2018 – diciembre. 2019

-Realizar diseño detallado de los Sistemas Mecánicos y Eléctricos, asegurarse de que todos los diseños cumplan con las especificaciones y normativas aplicables.

-Realizar visitas técnicas de supervisión a los proyectos asignados.



Handwritten signature



SOFTWARE

- ✦ CYPE Software suite
- ✦ Autodesk (AutoCAD)
- ✦ HAP Software
- ✦ MS Office suite
- ✦ MS Project



REFERENCIA



JAVIER MOLINA GONZALES

+34 678663679

Ing. de Soporte Técnico Internacional en CYPE Ingenieros.

Profesor en Universidad Miguel Hernández de Elche



MARÍA F. DORE DESPRADEL

+1 809-756-5148

Subdirectora Electromecánica en Ministerio de la Presidencia de la Rep. Dominicana.



EXPERIENCIA



IC COORPORATION

Santo Domingo, Rep. Dominicana

COORDINADOR DE PROYECTOS

Enero – marzo 2018

-Programación, seguimiento y documentación de las actividades de los proyectos, inicio, finalización, rutas críticas, porcentaje completado e hitos (Microsoft Project).



SOCIEDAD INDUSTRIAL DOMINICANA (GRUPO SID)

Santo Domingo.

PASANTIA DE INGENIERIA

Febrero 2017 – enero. 2018

- Instalar, solucionar problemas, reparar y mantener los equipos de producción y planta de acuerdo con el plan de mantenimiento y procesos de seguridad para respaldar los logros de las metas y objetivos comerciales de la empresa.



SUMMER WORK AND TRAVEL PROGRAM

USA. Veranos 2014 – 2016, Maryland, EEUU.

-Programa de trabajo e intercambio cultural para estudiantes universitarios promovido por el Departamento de Estado de los Estados Unidos.



Handwritten signature



Felipe VI, Rey de España



y en su nombre el

Rector de la Universidad Miguel Hernández de Elche

i en nom seu el

Rector de la Universitat Miguel Hernández d'Elx

considerando que, conforme a las disposiciones y circunstancias previstas por la legislación vigente,

atés que, d'acord amb les disposicions i circumstàncies que preveu la legislació vigent,

Greiver Jhoel Santana Arismendy

nacido el día 9 de septiembre de 1991, en Galván (República Dominicana), de nacionalidad dominicana, ha superado en septiembre de 2022, los estudios conducentes al TÍTULO oficial de

nascut el dia 9 de setembre de 1991, a Galván (República Dominicana), de nacionalitat dominicana, ha superat al setembre de 2022, els estudis conduents al TÍTOL oficial de

**MÁSTER UNIVERSITARIO
EN INSTALACIONES TÉRMICAS
Y ELÉCTRICAS. EFICIENCIA ENERGÉTICA**
por la Universidad Miguel Hernández de Elche

**MÀSTER UNIVERSITARI
EN INSTAL·LACIONS TÈRMiques
I ELÈCTRIQUES. EFICIÈNCIA ENERGÈTICA**
per la Universitat Miguel Hernández d'Elx

establecido por Acuerdo del Consejo de Ministros de 22 de enero de 2010, expide el presente título oficial con validez en todo el territorio nacional, que faculta al interesado para disfrutar los derechos que a este título otorgan las disposiciones vigentes.

establert per Acord del Consell de Ministres de 22 de gener de 2010, expedeix aquest títol oficial amb validesa a tot el territori nacional, que faculta la persona interessada per a gaudir dels drets que les disposicions vigents atorguen a aquest títol.

Dado en Elche, a 16 de septiembre de 2022

Donat a Elx, 16 de setembre de 2022

El interesado,
La persona interessada,

Greiver Jhoel Santana Arismendy

El Rector,

Juan José Ruiz Martínez

La Jefa del Servicio de Gestión de Estudios,
La Cap del Servei de Gestió d'Estudis,

Mª Carmen López Ruiz

Registro Nacional de Títulos | Código de CENTRO | Registro Universitario de Títulos
2022/292873 | 03023072 | EPSEA4566



UNIVERSIDAD MIGUEL HERNÁNDEZ DE ELCHE
UNIVERSITAT MIGUEL HERNÁNDEZ D'ELX

Queda registrado este título en el folio 90 con número 49324
Queda registrat aquest títol en el foli 90 , amb el número 49324

del libro número 44
del llibre número 44

Fecha/Data: 21/11/2022

CLAVE ALFANUMÉRICA:

055A-237891

Nº REGISTRO NAL. DE TÍTULOS:

2022/292873

CODIGO DE CENTRO:

03023072

REGISTRO UNIV. DE TÍTULOS:

EPSEA4566

NRO. EXP UNIV
EPSEA45662022



Reverso del título oficial de Máster Universitario
en Instalaciones Térmicas y Eléctricas. Eficiencia Energética,
expedido en Elche, el día 16 de septiembre de 2022 a favor de
Greiver Jhoel Santana Arismendy, que superó, en septiembre de 2022,
las enseñanzas conducentes al mencionado título.

Revers del títol oficial de Màster Universitari
en Instalaciones Térmicas i Elèctriques. Eficiència Energètica,
expedit en Elx, el dia 16 de setembre de 2022 a favor de
Greiver Jhoel Santana Arismendy, que el setembre de 2022,
va superar les ensenyances conduents a l'esmentat títol.

La Jefa del Servicio de Gestión de Estudios,
M^a Carmen López Ruiz

M^a Carmen López Ruiz



Signe M-03/2021



UNIVERSIDAD TECNOLÓGICA DE SANTIAGO
UTESA

*Fundada el 12 de noviembre de 1974
en Santiago de los Caballeros, República Dominicana*

**LA FACULTAD DE
Arquitectura e Ingeniería
CONFIERE EL TITULO DE
Ingeniero Eléctrico**



A Greiver Ihoel Santana Arismendy

Tomando en cuenta que ha cursado y aprobado satisfactoriamente sus estudios y cumplido con todos los requisitos legales y académicos de acuerdo con las leyes dominicanas y con los estatutos y reglamentos de la universidad.

En testimonio de ello, le expide el presente Título que refrenda con las firmas y los sellos correspondientes, en Santo Domingo de Guzmán, República Dominicana, a los 7 días del mes de Octubre del año 2017.

Directora de Registro

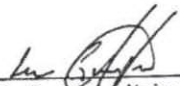
Vice-Rectora Académica

Rectora

Registrado bajo el No. 15084 Folio 1073 del libro de grados y títulos No. 14







Instituto Politécnico Loyola

Diploma

A: Greiver Jhoel Santana Arismendy

Que le acredita como Bachiller Técnico en:

Electricidad Industrial

Dado en San Cristóbal, República Dominicana, a los 30 días del mes de Octubre del 2010.

Pedro Hernández
Lic. Pedro Hernández
Director Bachillerato Técnico



Francisco Escolástico, sr
P. Francisco Escolástico Hidalgo, sj.
Rector





MESCyT
Ministerio de Educación Superior,
Ciencia y Tecnología



CEI-RD
Centro de Exportación e Inversión
de la República Dominicana



*El Ministerio de Educación Superior, Ciencia y Tecnología
y el*

Centro de Exportación e Inversión de la República Dominicana

Otorga el presente

Certificado

A: Greiver Jhoel Santana Arismendy



Por haber completado el Programa de Inglés de Inmersión para la Competitividad, con una duración de 830 horas.

Dado en Santo Domingo, República Dominicana, en el mes de noviembre del año 2013

Ligia Amada Melo de Cardona

Ligia Amada Melo de Cardona
Ministra

Ministerio de Educación Superior, Ciencia y Tecnología

Jean Alain Rodriguez

Dr. Jean Alain Rodriguez
Director Ejecutivo

Centro de Exportación e Inversión de la República Dominicana

Santo Domingo
2013

Scanned with CamScanner

VERIFIED

CERTIFICATE of ACHIEVEMENT



This is to certify that

Greiver Jhoel Santana Arismendy

successfully completed and received a passing grade in

CLD213x: Managing Projects with Microsoft Project

a course of study offered by Microsoft, an online learning initiative of Microsoft Corporation through edX.

Satya Nadella
CEO

Microsoft Corporation

Björn Rettig
Principal Content Publishing Manager
Microsoft Corporation



VALID CERTIFICATE ID
e4deb49d631447f49805a078b01035e1



VERIFIED

CERTIFICATE *of* ACHIEVEMENT



This is to certify that

Greiver Jhoel Santana Arismendy

successfully completed and received a passing grade in

IDB6x: Gestión de Proyectos de Desarrollo

a course of study offered by IDBx, an online learning initiative of Inter-American Development Bank through edX.

Ernesto Mondelo

Director, Programa Gestión de Proyectos para Resultados (PM4R)

IDBx

Juan Cristóbal Bonnefoy

Jefe, Instituto Interamericano para el Desarrollo Económico y Social (INDES)

IDBx



VALID CERTIFICATE ID
520c4353aae14591933cc2d7e6045a0a



CERTIFICADO

DE PARTICIPACIÓN

NUEVAS TECNOLOGÍAS EN SISTEMAS DE AISLAMIENTO
PARA APLICACIONES HOSPITALARIAS

Ing. Greiver Jhoel Santana
Cédula: 402-2122517-6

Santo Domingo, República Dominicana
18 de setiembre de 2019



Ing. Frank Medina
Gerente de Ventas República Dominicana,
Eaton

Ing. Noé Sánchez.
Expositor Bender Inc.

EAT•N

Powering Business Worldwide

CONSTANCIA DE PARTICIPACIÓN

PARA:

**GREIVER JOEL
SANTANA**

JORNADAS TÉCNICAS
EFICIENCIA ENERGÉTICA

22 de marzo del 2019



ING FRANCISCO TORRES

ING. WADE OLIVERO



Instituto Politécnico Loyola

Educación Continuada

Reconoce a:

Greiver Jhoel Santana Arismendy

Por haber aprobado satisfactoriamente el curso:

Controladores Lógicos Programables

Con un total de 60 horas en el período mayo-agosto del 2010.

Dado en San Cristóbal, República Dominicana, en el mes de agosto 2010.

Faustino Casilla
Instructor

(Faint circular stamp: Santo Domingo, R.D., RNC 001-141643)



Francisco Escolástico, sj
P. Francisco Escolástico Hidalgo, sj.
Rector





CERTIFICA



GREIVER JHOEL SANTANA ARISMENDY

Ha completado exitosamente el diplomado

**PLANEACIÓN DE MANTENIMIENTO
Y PARADAS MAYORES**

Desde el martes 12 de Diciembre, 2017 al martes 6 de Marzo, 2018

Franklin Morrison
FRANKLIN MORRISON
CEO



Certificado



Entrenamiento General

Certificamos la participación de

Greiver Santana

Induveca

En el entrenamiento



Automatización y control 1

13/Nov/2017 hasta 16/Nov/2017

*Instructor: Nahuel Paccor
Horas: 32*

República Dominicana

16/Nov/2017
Fecha

Lorena Basañez
Technical Responsible



The training was carried out by Tetra Pak S.A or an authorized subsidiary
Tetra Pak Technical Service and Operations

ASA
Armadura Sofia S.R.L.
Diseño, Construcción y Supervisión de Obras
Civiles, Electromecánicas y Estructuras Metálicas

SIGMED
MEDICAL GASES

CERTIFICA QUE

Ing. Greiver Jhoel Santana

HA COMPLETADO EL CURSO

*Sistemas de Gases Medicinales y Vacío Médico
Quirúrgico*



Ing. Joaquín E. Romero F.
Ing. Joaquin Romero
CEO GRUPO ASA - SIGMED

Nelly Reyes
Arq. Nelly Reyes
ENC. DE DPTO DE DISEÑO

MOISES ROMERO ENCARNACION

Av. España, esq. 25 de febrero, San Souci

Local #201 Santo Domingo Este.

Tel.:809-466-7217-Cel.:829-934-249

RNC: 001-1901643-4

Email: mr.ingapssrl@gmail.com

FICHA TÉCNICA DE LOS EQUIPOS.



BOX HBA 80 T6 (A2:6) 1,1kW 30º

DATOS GENERALES



HELICOIDAL EN CAJA INSONORIZADA

CARACTERÍSTICAS CONSTRUCTIVAS:

- **BOX:** Caja construida en chapa de acero galvanizado con aislamiento térmico y acústico con clasificación al fuego Bs1d0. Paneles laterales desmontables para facilitar el acceso al motor y el mantenimiento.
- **Ventilador Interior:** HBA : ventilador helicoidal de marco redondo reforzado con nervio intermedio para tamaños del 45 al 80. Para tamaños del 90 a 125 es un HCA . Montaje modular del conjunto motor hélice que permite una total versatilidad en caso de cualquier cambio. Hélice de fundición de aluminio. Protegidos contra la corrosión mediante recubrimiento en polvo de resina de poliéster.
- **Motor** asíncrono normalizado de jaula de ardilla con protección IP-55 y aislamiento clase F. Voltajes estándar 230V 60Hz para motores monofásicos, 230/400-460V 60Hz para motores trifásicos hasta 4kW y 400-460/690V 60Hz para potencias superiores de una velocidad y 400V 50Hz para motores de 2 velocidades.

APLICACIONES:

Diseñados para montaje en pared o en conducto, en interior o intemperie, son indicados para:

- Renovación de aire en todo tipo de edificios e industrias.
- Extracción de humos
- Temperatura máxima de trabajo en continuo: monofásicos 50°C, trifásicos 60°C.

BAJO DEMANDA:

- Hélice reversible.
- Hélice impelente (sentido del aire hélice-motor).
- Tensiones especiales



CURVA CARACTERÍSTICA

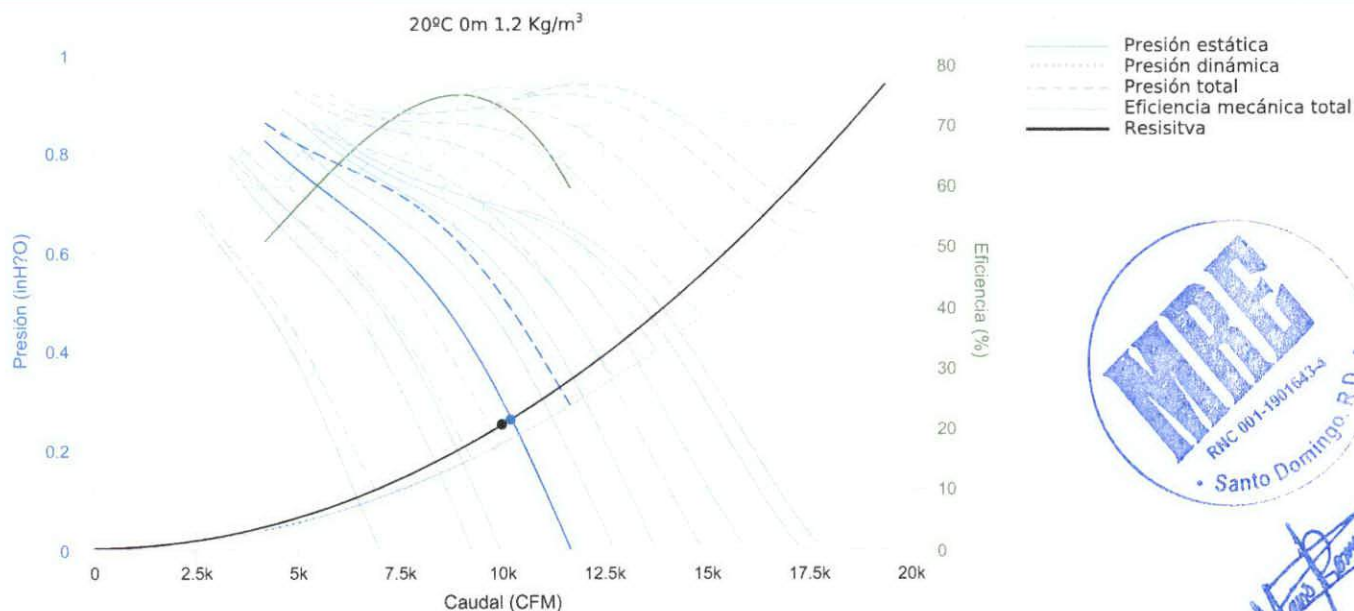

Mano Propia

Punto de diseño

Caudal (CFM) 10000 Presión (inH₂O) 0.25

Punto de servicio

Ángulo	30	T.max (°C)	60	Q (CFM)	10215.37	Ps (inH ₂ O)	0.26
Pd (inH ₂ O)	0.22	Pt (inH ₂ O)	0.48	Velocidad (m/s)	9.59	Coefficiente de seguridad	1.36
Eficiencia ventilador total	58.38	Eficiencia mecánica total	71.84	Pabs (kW) 1.2 kg/m ³	0.99	Pot.mec (kW)	0.81
Precom (kW)	1,1	SFP (W/l/s) 1.2 kg/m ³	0.21				

INFORMACIÓN TÉCNICA

Ventilador

RPM	-	Peso aproximado	110 kg	Caudal máx.	17780.94 CFM
-----	---	-----------------	--------	-------------	--------------

Motor

Potencia	1,1 kW	RPM	1110	I max. (230V)	4,83 A	I max. (400V)	2,78 A
Tamaño	90L	Peso aproximado	23 kg	Eficiencia %	86 %		0.73



INFORMACIÓN ACÚSTICA (ASPIRACIÓN)

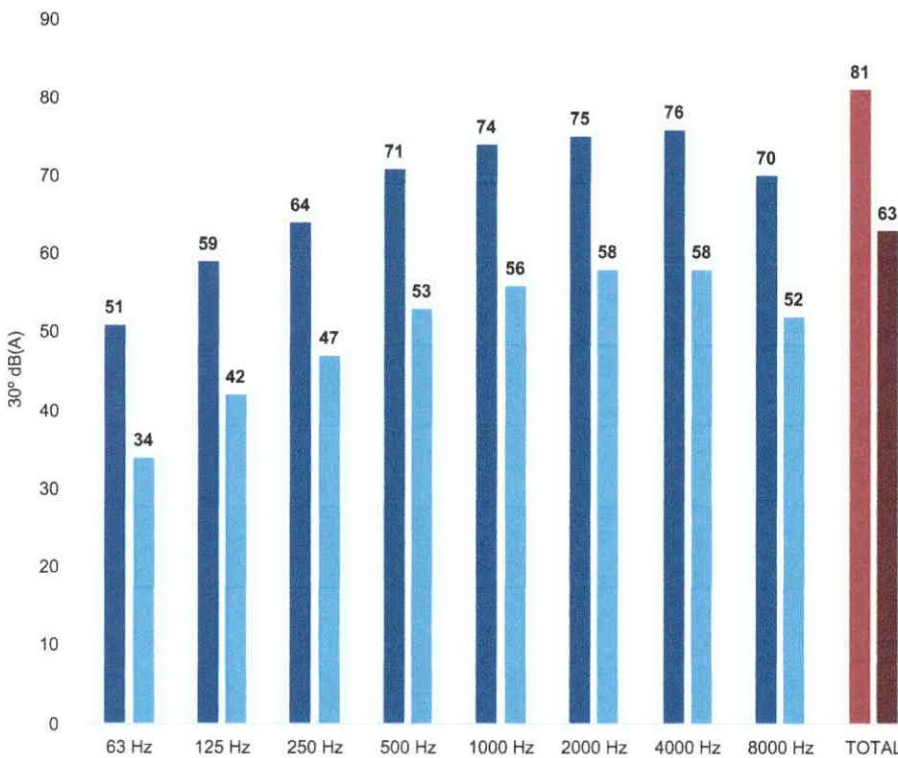

Potencia sonora

63 Hz	51
125 Hz	59
250 Hz	64
500 Hz	71
1000 Hz	74
2000 Hz	75
4000 Hz	76
8000 Hz	70
TOTAL	81

Presión sonora 3m Q=2

63 Hz	34
125 Hz	42
250 Hz	47
500 Hz	53
1000 Hz	56
2000 Hz	58
4000 Hz	58
8000 Hz	52
TOTAL	63



DIMENSIONES

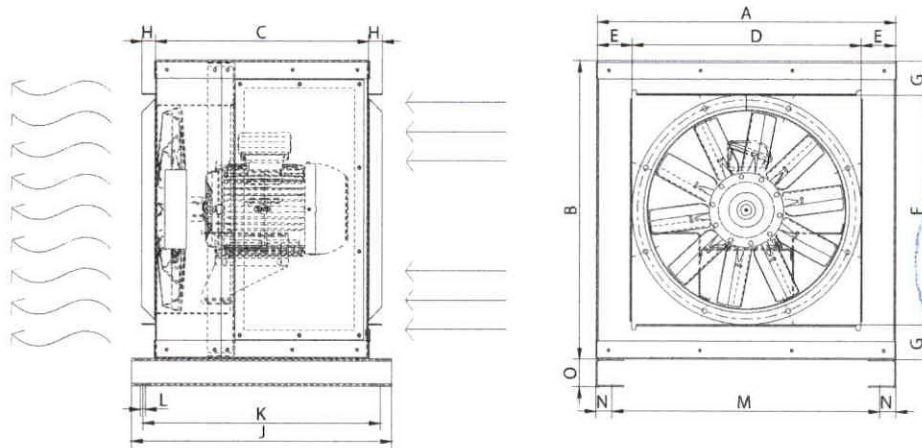

Dimensiones (mm)

A	951,5	B	951,5	C	597	D	800	E	76
F	800	G	76	H	30	J	705	K	650
L	11	M	885	N	35	O	60		

ESQUEMA ELÉCTRICO

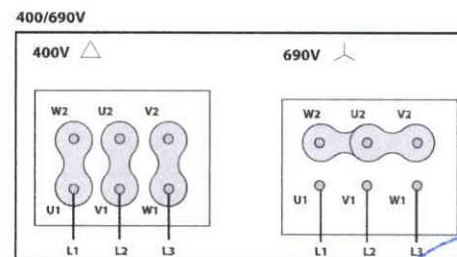
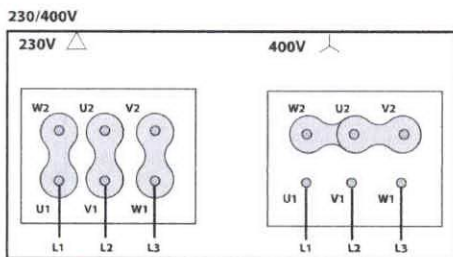

ACCESORIOS



VARIADOR DE VELOCIDAD FRECUENCIAL
SFC (GENERIC)



INTERRUPTOR DE SEGURIDAD
INT (GENERIC)



AMORTIGUADOR ANTIVIBRÁTIL DE CAUCHO
AVR (GENERIC)



AMORTIGUADOR ANTIVIBRATORIO DE MUELLES
AVS (GENERIC)



VISERA INTEMPERIE CON MALLA ANTIPÁJAROS
PARA BOX HB
VISERA BOX HB 71-80
REF: VISB0810150

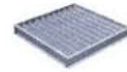

COMPUERTA DE DEPRESION (POSICIONAMIENTO
HORIZONTAL o VERTICAL)
CMP-HUT 800x800
REF: CMPHUT58080



[Handwritten signature]

MOISES ROMERO ENCARNACION

Av. España, esq. 25 de febrero, San Souci

Local #201 Santo Domingo Este.

Tel.:809-466-7217-Cel.:829-934-249

RNC: 001-1901643-4

Email: mr.ingapssrl@gmail.com

**CARTA INDICANDO LA GARANTÍA MÍNIMA DE DOS (2) AÑOS EN PIEZAS Y
SERVICIOS PARA LOS EQUIPOS DE EXTRACCIÓN E INYECCIÓN, DESCRITOS
EN LOS ÍTEMS 1 Y 2.**



MOISES ROMERO ENCARNACION

Av. España, esq. 25 de febrero, San Soucci
Local #201 Santo Domingo Este.
Tel.:809-466-7217-Cel.:829-934-249
RNC: 001-1901643-4
Email: mr.ingapssrl@gmail.com

Santo domingo, 18 de septiembre de 2023

Comité de Compra y Contrataciones, Consejo del Poder Judicial, Sto. Dgo. DN

Asunto: Certificación de Garantía

De nuestra consideración:

En nuestro carácter de oferentes constituimos la presente para certificar que de ser adjudicado ofrecemos una garantía por un periodo de **dos (2)** años contra cualquier defecto de fabricación, instalación (piezas y servicios), que posterior al vencimiento de la garantía a costo del cliente contamos con servicio de respaldo, estamos a disposición de acompañarlo ante cualquier eventualidad que pueda surgir dentro de lo que es nuestra responsabilidad.

La misma se expide como parte del proceso:

LPN-CPJ-23-2023

“ADQUISICION E INSTALACIÓN DE UN SISTEMA DE VENTILACION INDUSTRIAL DE INYECCION Y EXTRACCION DE AIRE PARA EL ARCHIVO CENTRAL DEL CONSEJO DEL PODER JUDICIAL”.

Cordialmente,



Moisés Romero Encarnación
Gerente General