



COPIA OFERTA TECNICA SOBRE - A

NOMBRE DEL OFERENTE/PROPONENTE: *3 SOLES TECHNOLOGY SRL*
DIRECCION DEL OFERENTE: PLAZA KARLA SOFIA, CARRET. MELLA No. 43,
LOS ROSALES, SANTO DOMINGO ESTE, R.D.
809-695-0627

tressolestecnology@gmail.com

(Sello Social)

RNC:130736741

Firma del Representante Legal

Daila Encarnación

COMITÉ DE COMPRAS Y CONTRATACIONES

CONSEJO DEL PODER JUDICIAL

Referencia: LPN-CPJ-027-2017

Dirección : Av. Enrique Jiménez Moya Esq. Juan Ventura Simo,
Centro de los Héroes de Constanza, Maimón y Estero Hondo, Sto.
Dgo. Rep. Dom.

FAX: 809-532-3906

Teléfono: 809-533-3191 Ext. 2052/2249/2079

ÍNDICE

Oferta Técnica

1) Formulario de Presentación de Oferta	Pag. 1
2) Formulario Información Oferente.....	Pag 2
3) Carta Interés en participar en Licitación.....	Pag 3
4) Estatutos Sociales de la Empresa.....	Pag 4-48
5) Certificación del Registro Mercantil Actualizado.....	Pag 49
6) Poder de Representación	Pag. 53
7) Cedula del Representante Autorizado	Pag. 54-56
8) Certificación Buena Conducta.....	Pag 57
9) Registro de Proveedores del Estado (RPE)	Pag. 60
10) Declaración Jurada (Anexo 4).....	Pag 63
11) Certificación emitida por la Dirección de Impuestos Internos... ..	Pag. 64
12) Certificación emitida por la Seguridad Social.....	Pag. 65
13) Estados Financieros de los dos últimos periodos fiscales 2014,2015 y 2016....	Pag. 66
14) Certificación Bancaria.....	Pag 92
15) Especificaciones técnicas equipos ofertados.....	Pag 93-177
16) Certificación Garantía de los Equipos.....	Pag 178
17) Certificación Trabajos realizados.....	Pag 179
18) Experiencia como Contratista.....	Pag 182-194
19) Equipos del Oferente.....	Pag 195-197
20) Curriculum Personal Clave(Anexo 6).....	Pag 198-216
21) Referencias de trabajo.....	Pag 217-220
22) Cronogramas de Trabajo.....	Pag 221-230



CCP

3SOLES TECHNOLOGY SRL

Carretera Mella No. 43, Los Rosales, Santo Domingo Este
Tel. 809-695-0627, RNC 1-30-73674-1 email:tressolestecnology@gmail.com
Santo Domingo, Republica Dominicana

3ST-CE-17-013

22 Diciembre 2017
Santo Domingo, D.N.

Señores

Comité de Licitaciones

Consejo Poder Judicial (poderjudicial.gob.do)

Av. Enrique Jimenez Moya esq. Juan de Dios Ventura Simo

Centro de los Heroes, Constanza, Maimon y Estero Hondo

Tel 809-533-3191 ext 2052/2249/2079

C I U D A D.-

Distinguidos Señores:

Favor encontrar anexa nuestra propuesta para el Sistema de Climatización del Palacio de Justicia de Ciudad Nueva, la cual asciende a la suma de RD\$44,560,287.94 (Cuarenta y cuatro millones quinientos sesenta mil doscientos ochenta y siete pesos con...94/100)...Las condiciones de pago propuesta de un 50% con la orden, 30% cuando los equipos estén listos para embarcar de fábrica y restante contra entrega.

Atentamente,



Carlos Encarnación Fulcar
Representante

.....



COMITÉ DE COMPRAS Y LICITACIONES

PRESENTACION DE OFERTA (ANEXO 2)

Señores

CONSEJO DEL PODER JUDICIAL

Nosotros, los suscritos, declaramos que:

- a) Hemos examinado y no tenemos reservas a los Pliegos de Condiciones para la Licitación de referencia, incluyendo las siguientes adendas realizadas a los mismos:

NO TENEMOS RESERVAS

- b) De conformidad con los Pliegos de Condiciones y según el plan de entrega especificado en el pliego de condiciones, nos comprometemos a suministrar los bienes y servicios estipulados y conexos.
- c) Nuestra oferta se mantendrá vigente por un período de (120) días, contado a partir de la fecha límite fijada para la presentación de ofertas, de conformidad con los Pliegos de Condiciones de la Licitación. Esta oferta nos obliga y podrá ser aceptada en cualquier momento hasta antes del término de dicho período.
- d) Si nuestra oferta es aceptada, nos comprometemos a obtener una garantía de fiel cumplimiento del Contrato, de conformidad con los Pliegos de Condiciones de la Licitación, por el importe del **CUATRO POR CIENTO (4%)** del monto total de la adjudicación, para asegurar el fiel cumplimiento del Contrato.
- e) Para esta licitación no somos partícipes en calidad de Oferentes en más de una Oferta, excepto en el caso de ofertas alternativas, de conformidad con los Pliegos de Condiciones de la Licitación.
- f) Nuestra firma, sus afiliadas o subsidiarias, incluyendo cualquier subcontratista o proveedor de cualquier parte del Contrato, no han sido declarados inelegibles por el Comprador para presentar ofertas.
- g) Entendemos que esta Oferta, junto con su aceptación por escrito que se encuentra incluida en la notificación de adjudicación, constituirán una obligación contractual, hasta la preparación y ejecución del Contrato formal.
- h) Entendemos que el Comprador no está obligado a aceptar la Oferta evaluada como la más baja ni ninguna otra de las Ofertas que reciba.

FRANK ENCARNACION FULCAR) en calidad de GERENTE debidamente autorizado para actuar en nombre y representación de TRES SOLES TECHNOLOGY SRL

Firma _____

Sello (Persona o personas autorizadas a firmar en nombre del Oferente)

ccf



COMITÉ DE COMPRAS Y LICITACIONES

FORMULARIO DE INFORMACION SOBRE EL OFERENTE (ANEXO 3)

[El Oferente deberá completar este formulario de acuerdo con las instrucciones siguientes. No se aceptará ninguna alteración a este formulario ni se aceptarán sustitutos.]

Fecha: 22 DICIEMBRE 2017

1. Nombre/ Razón Social del Oferente: TRES SOLES TECHNOLOGY SRL
2. Si se trata de una asociación temporal o Consorcio, nombre jurídico de cada miembro: <i>N/A</i>
3. RNC/ Cédula/ Pasaporte del Oferente: 130-73674-1
4. RPE del Oferente 46026
5. Domicilio legal del Oferente: PLAZA KARLA SOFIA LOCAL 101, CARRETERA MELLA 43,
6. Información del Representante legal autorizado del Oferente: Nombre: <i>FRANK ENCARNACION FULCAR</i> Dirección: <i>C/FRANCISCO MORENO NO.8. Bella Vista</i> Números de teléfono y fax: <i>809-533-2580</i> Dirección de correo electrónico <i>tressolestecology@gmail.com</i>

CEF

2

3SOLES TECHNOLOGY SRL

Carretera Mella No. 43, Los Rosales, Santo Domingo Este
Tel. 809-695-0627, RNC 1-30-73674-1 email:tressolestecology@gmail.com
Santo Domingo, Republica Dominicana

3ST-CE-17-011

28 Noviembre 2017
Santo Domingo, D.N.

Señores

Comité de Licitaciones

Suprema Corte de Justicia (poderjudicial.gob.do)

C I U D A D.-

Att: Elizabeth C Diaz . Tel 809-533-3191 ext 2052

Ref. Interés de Participar en Licitación LPN-CPJ-27-2017

Distinguidos Señores:

Por este medio tenemos a bien en comunicarles nuestro interés en participar en el llamado a licitación **LPN-CPJ-27-2017** para la readecuación del sistema de climatización del Palacio de Justicia de Ciudad Nueva (PJCN). Ya realizamos la visita al lugar y dejamos constancia al Sr. Enger Cordero de la misma

A nivel de información, nosotros fuimos los encargados de la realización dicha instalación hace unos 21 años, en donde realizamos tanto la parte eléctrica como la de los aires acondicionados .

Sin otro particular, le saluda

Atentamente,



Carlos Encarnación Fulcar
Gerente de Proyecto

CEI

3

ESTATUTOS SOCIALES
3 SOLES TECHNOLOGY, S. R. L.

En cumplimiento con la ley General de las Sociedades Comerciales y Empresas Individuales de Responsabilidad Limitada, No. 479-08, TÍTULO I, CAPÍTULO I, SECCION III, (Del contrato de sociedad y de las formalidades de constitución). Se presentan a continuación los estatutos de la sociedad arriba nombrada.

TÍTULO I

DENOMINACION SOCIAL, TIPO SOCIAL, DOMICILIO, OBJETO Y DURACION

ARTICULO 1. Denominación Social. Bajo la denominación social "3 SOLES TECHNOLOGY, S.R.L.", se constituye una Sociedad de Responsabilidad Limitada que se registrá por las disposiciones de la Ley 479-08 de Sociedades Comerciales y Empresas Individuales de Responsabilidad Limitada y por los presentes Estatutos.

ARTICULO 2. Tipo Social. La sociedad se encuentra organizada como Sociedad de Responsabilidad Limitada de acuerdo con las leyes de la República Dominicana, para lo cual se suscriben los presentes estatutos a que estarán sometidos los propietarios de las cuotas sociales.

ARTICULO 3. Domicilio. El domicilio de la sociedad se establece en la Ave. Independencia, Plaza Internacional, Local 2-A, Buenos Aires del Mirador, Distrito Nacional, República Dominicana, pudiendo ser trasladado a otro lugar dentro de la República Dominicana; también podrá establecer sucursales, agencias y dependencias en cualquier localidad del país o Internacional, de acuerdo con las necesidades y requerimientos de la sociedad.

ARTICULO 4. Objeto. La sociedad tiene como objeto principal, servicios de comercialización, fabricación, almacenamiento, consignación, transportación, intermediación, comisión, representación, elaboración, empaque, distribución, promoción, compra, venta, importación, exportación de productos y artículos de consumo masivo como: alimentos, frutas, verduras, carnes, medicamentos o productos farmacéuticos, materiales y equipo médicos, vehículos, partes y accesorios; computadoras, telas, artículos artesanales, o manufacturados y materias primas; maquinarias y mercancías para el hogar, la industria, comercios, hospitales y agencias de inversión, adquisición, promoción, desarrollo, explotación y financiamiento de bienes raíces, títulos, instrumentos comerciales, bancarios e inmuebles, títulos bancarios o valores, acciones, derechos inmobiliarios, ofrecer servicios de mercadeo, publicidad, asesorías, consultorías comerciales y empresarial. Colocación, tenedora, administración y corretaje de

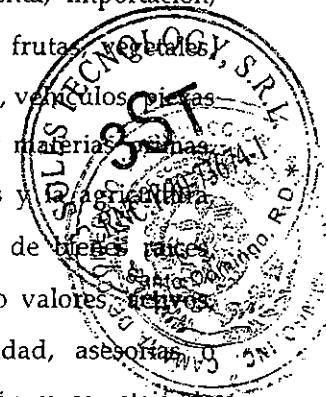

acciones, representación de marcas, patentes o licencias, procedimientos industriales o tecnológicos, realizar gestiones de negocios en general, pudiendo realizar cualquier actividad comercial permitida por la ley; así como toda clase de actividad relacionada con el objeto principal y de lícito comercio.

Como consecuencia de los objetos antes indicados y sin que su enumeración pueda ser considerada como limitativa, la sociedad puede ejercer todas las operaciones que se relacionen directa o indirectamente con el objeto antes mencionados o que fueran de naturaleza tal que favorezcan y faciliten el desarrollo del objeto social.

ARTICULO 5. *Duración.* La duración de la sociedad es por tiempo ilimitado. Sólo podrá disolverse por Resolución de la Asamblea General Extraordinaria convocada por los socios que representen cuando menos el cincuenta y un por ciento (51%) del capital social.

TÍTULO II

DEL CAPITAL SOCIAL, LOS SOCIOS Y LAS CUOTAS SOCIALES

ARTICULO 6. *Capital Social.* El capital social de esta sociedad de responsabilidad limitada se dividirá en partes iguales e indivisibles que se denominarán cuotas sociales, las cuales no podrán estar representadas por títulos negociables.

El capital social de la empresa se fija en la suma de CIEN MIL PESOS DOMINICANOS (RD\$ 100,000.00) dividido en MIL (1,000) cuotas sociales con un valor nominal de CIEN PESOS DOMINICANOS (RD\$ 100.00) cada una, las cuales se encuentran íntegramente pagadas. Dicho capital está compuesto por los aportes en numerario que hayan realizado los socios.

De los socios y suscripción de las cuotas sociales. Los socios declaran que al momento de la suscripción de los presentes estatutos sociales las cuotas sociales estaban divididas de la siguiente manera:

A continuación se presenta la nomina de los miembros de la sociedad en formación.

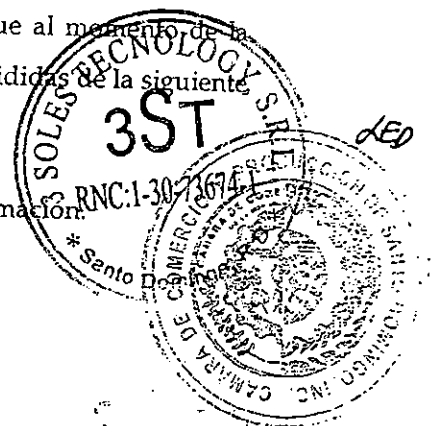

NOMINA DE MIEMBROS

"3 SOLES TECHNOLOGY, S. R. L."

Capital Social: RD\$ 100,000.00

"3 SOLES TECHNOLOGY, S. R. L." CAPITAL SOCIAL RD\$ 100,000		
GENERALES DE LO SOCIOS	NUMERO CUOTAS	VALOR PAGADO
MIGUEL ANGEL LOPEZ FELIZ, dominicano, mayor de edad, soltero, portador de la cédula de identidad y electoral No. 018-0017817-8, domiciliado y residente en la ciudad de Santo Domingo, Distrito Nacional, R. D.	999	RD\$ 99,900.00
LIDIA PIÑEYRO PEREZ, dominicana, mayor de edad, soltera, portador(a) de la cédula de identidad y electoral No. 018-0039201-9, domiciliada y residente en la ciudad de Santo Domingo, Distrito Nacional, R. D.	1	RDS 100.00
TOTAL DE MIEMBROS	TOTAL CUOTAS	TOTAL VALOR PAGADO
2	1,000	RD\$ 100,000.00

ARTICULO 7: Cantidad de Socios La sociedad podrá tener un mínimo de dos (2) y un máximo de cincuenta (50) socios. Si por cualquier circunstancia llegara a tener un número superior, deberá transformarse en sociedad anónima dentro del plazo de dos (2) años.

ARTÍCULO 8: Forma de las Cuotas. Las cuotas se dividirán en partes iguales e indivisibles, las cuales estarán representadas por un certificado de cuotas no negociable, el cual indicará el número del certificado, el nombre del titular, la cantidad de cuotas que posee, el valor nominal de las cuotas, y la fecha de emisión del mismo.

El certificado de cuotas consignará la siguiente leyenda:

"Se le otorga el completo derecho a las ventajas y privilegios en su calidad de miembro, así como también queda sujeto a todos los deberes y obligaciones, según lo dispuesto en los estatutos sociales y acuerdos de la compañía de responsabilidad limitada.

Dando fe, la compañía de responsabilidad limitada ha hecho este certificado para ser aprobado por sus miembros autorizados"

ARTÍCULO 9: Indivisibilidad de las Cuotas. Las cuotas son indivisibles respecto de la Sociedad la cual sólo reconoce a un dueño por cada cuota. Por consiguiente, los codueños de una cuota

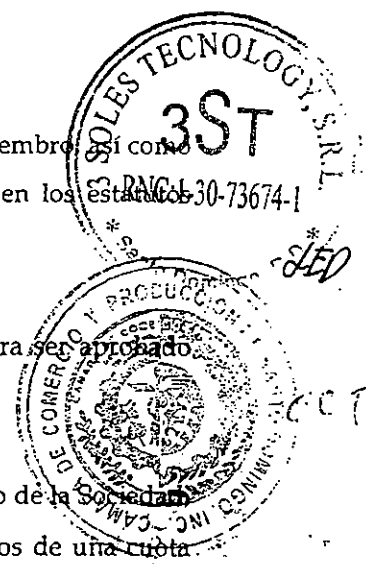

6

deberán estar representados por un mismo apoderado. A falta de acuerdo sobre este punto, o a falta de capacidad civil, los propietarios indivisos se harán representar por un mandatario que se designará por referimiento en el Tribunal del domicilio social, a requerimiento de la parte más diligente.

ARTÍCULO 10: Transferencia de las Cuotas. La transferencia de las cuotas se verificará, conforme al Artículo 97 de la Ley No. 479-08, sobre Sociedades Comerciales y Empresas Individuales de Responsabilidad Limitada.

Todo socio que desee ceder sus cuotas sociales o parte de ellas a terceros, deberá enviar un comunicado por escrito a la sociedad y a los socios, el cual podrá ser realizado por cualquier vía, incluyendo aquellos medios electrónicos y digitales, siempre y cuando los mismos sean confirmados por su receptor.

Dicha comunicación debe de contener por lo menos las siguientes informaciones:

- (i) La cantidad y las características de las cuotas que se desean transmitir;
- (ii) Los nombres, nacionalidad, documento de identidad, profesión, estado civil y domicilio, en caso de que se trate de una persona física;
- (iii) En caso de que se trate de una persona jurídica, deberá incluirse el nombre de la misma, su domicilio y asiento social, número de RNC (si es dominicana), el certificado de Registro Mercantil, o su equivalente si se trata de una sociedad extranjera, y las generales del representante de la misma, conforme al acápite anterior;
- (iv) El precio fijado para la cesión de cada cuota, y.
- (v) Los demás términos y condiciones que las partes acordaran libremente, que regirán la transmisión de las cuotas;

Si la sociedad o los socios no hacen conocer su decisión en el plazo de quince (15) días hábiles desde la notificación del proyecto de cesión, se reputará obtenido el consentimiento de cesión.

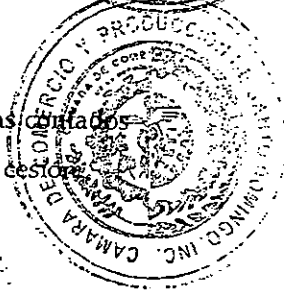

Los gerentes de la Sociedad deberá convocar a los socios a una Asamblea General Extraordinaria dentro de un período no mayor a los ocho (8) días contados a partir de la recepción de la comunicación enviada por el Socio que desea ceder sus cuotas, en la cual deberá contarse con la presencia de los socios que representen las $\frac{3}{4}$ partes de las cuotas sociales.

En el orden del día de dicha Asamblea deberá incluirse el conocimiento del proyecto de cesión de las cuotas, el cual será aprobado o rechazado mediante la adopción de una resolución, para la cual se requerirá el voto a favor de las $\frac{3}{4}$ de las cuotas sociales.

En caso de que el proyecto de cesión no fuere aprobado por la Sociedad, los socios deberán obligatoriamente adquirir las cuotas sociales cuya cesión hayan prohibido, en un plazo de tres (3) meses, contados a partir de la fecha de la Asamblea que rechazó la cesión. Dichas cuotas serán adquiridas a un precio acordado libremente por las partes.

PÁRRAFO I: Las cuotas sociales solo serán libremente transmisibles por vía de sucesión o en caso de liquidación de comunidad de bienes entre esposos, y libremente cesibles entre ascendientes y descendientes.

ARTICULO 11. Sujeción de los socios a los estatutos. La suscripción o la adquisición de una o más cuotas presupone por parte de su tenedor, su conformidad de atenerse a las cláusulas estatutarias y a las resoluciones y acuerdos de las Asambleas Generales de Socios y de los gerentes, en consonancia con los presentes estatutos.

ARTICULO 12. Libros y/o registro de las Cuotas. En el libro de cuotas o cualquier documento instrumentado para realizar el registro de las cuotas emitidas, se hará constancia del nombre, la dirección, el número de cuotas y el valor nominal que posee cada titular de las cuotas. Las convocatorias a las Asambleas y pagos de dividendos se enviarán a los socios a la dirección que consta en el registro.

ARTICULO 13. Pérdida del certificado de Cuotas. En caso de pérdida de certificado de cuotas, el dueño, para obtener la expedición de los certificados sustitutos, deberá notificar a la sociedad por acto de alguacil, la pérdida ocurrida, el pedimento de anulación de los certificados perdidos y la expedición de los nuevos certificados. El peticionario publicará un extracto de la notificación conteniendo las menciones esenciales, en un periódico de circulación nacional, una vez por semana, durante cuatro (4) semanas consecutivas. Transcurridos diez (10) días de la publicación, si no hubiere oposición, se expedirá al solicitante un nuevo certificado, mediante la

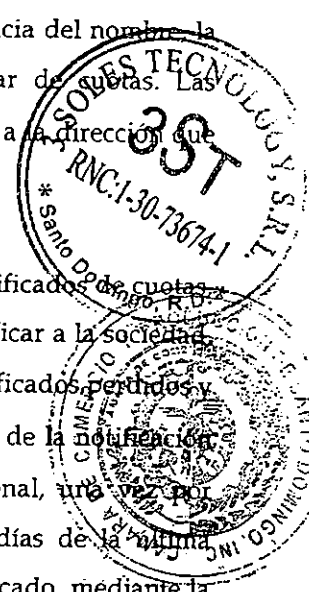

entrega de ejemplares del periódico en que se hubieren hecho las publicaciones, debidamente certificados por el editor. Los certificados perdidos se considerarán nulos. Si hubiere oposición, la sociedad no entregará los nuevos certificados hasta que el asunto sea resuelto entre el reclamante y el oponente por sentencia judicial que haya adquirido la autoridad de la cosa irrevocablemente juzgada o por transacción, desistimiento o aquiescencia.

ARTICULO 14. Aumento y Reducción de Capital. El capital social podrá ser aumentado o reducido por modificación estatutaria y mediante la decisión de una Asamblea General Extraordinaria convocada para estos fines. Dicho aumento podrá realizarse por creación de nuevas cuotas sociales o por elevación nominal de las ya existentes, para lo cual deberá cumplirse con todas las disposiciones enunciadas en los artículos 118 hasta el 122 de la Ley de Sociedades.

PÁRRAFO I: En la reducción del capital en ningún caso se podrá atentar contra la igualdad de los socios, teniendo como finalidad lo establecido en los artículos 123 hasta el 127 de la Ley de Sociedades.

ARTICULO 15. No disolución de la sociedad por muerte u otra causa. Prohibiciones. La Sociedad no se disolverá por el fallecimiento, la interdicción o quiebra de uno o varios socios. Los herederos, causahabientes o acreedores de un socio no pueden provocar la colocación de sellos sobre los bienes y valores de la Sociedad o pedir su partición o licitación, ni inmiscuirse en su administración. Ellos deberán remitirse, para el ejercicio de sus derechos, a los inventarios sociales y a las deliberaciones de la Asamblea General y decisiones de los gerentes.

ARTICULO 16. Limitación pecuniaria de los socios. Los socios no están obligados, aun respecto de los terceros, sino hasta la concurrencia del monto de sus cuotas. Los socios no pueden ser sometidos a ninguna llamada de fondo ni a restitución de intereses o dividendos regularmente percibidos, salvo las disposiciones establecidas en la Ley.

ARTÍCULO 17: Derechos de información de los Socios. Los Socios tendrán derecho a requerir en cualquier momento, al o a los gerentes, los estados financieros, informes de gestión anual y las actas de Asambleas relativas a los tres (3) últimos ejercicios sociales de la Sociedad, de los cuales los gerentes deberá (n) otorgar copias a el o los Socios que les soliciten dicha documentación.

Igualmente, los socios podrán requerir al o a los gerentes, que se les entregue copias certificadas de los estatutos de la Sociedad, vigentes al momento de la solicitud de los mismos, a los cuales deberá anexársele una lista de el o los gerentes en funciones, y de el o los Comisarios de Cuentas,

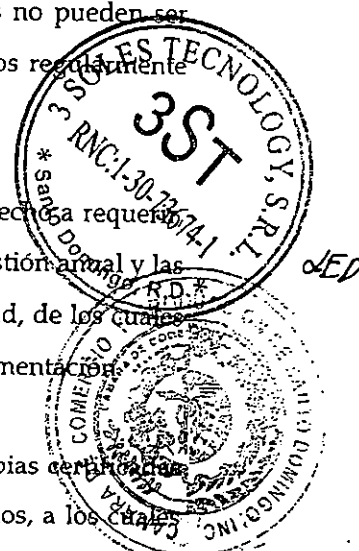

si hubiere.

La solicitud de la documentación establecida en este Artículo deberá ser formulada por el Socio que la requiera, de manera escrita. Los gerentes deberán remitir a dicho socio la documentación requerida, en un periodo no mayor de quince (15) días, contados a partir de la solicitud hecha por el Socio.

Los gerentes únicamente podrán exigir el pago de los gastos incurridos para fotocopiar dicha documentación.

PÁRRAFO I: Los socios pueden también formular, no más de dos (2) veces al año, sus inquietudes respecto a aquellos factores que en razón de su naturaleza, pudiesen afectar la continuación del desarrollo del objeto social.

Los gerentes deberán dar respuesta a estas inquietudes en un período no mayor de quince (15) días, contados a partir de la formulación de las interrogantes. Si la sociedad hubiese designado a un Comisario de Cuentas, éste deberá ser informado acerca de las preguntas planteadas por el socio, y las respuestas dadas por los gerentes.

PÁRRAFO II: El o los Socios que conformen la vigésima parte (1/20) del capital social, podrán acudir al juez de los referimientos, y solicitarle la designación de un experto para que presente un informe respecto a algunas o todas las gestiones y/o operaciones de la Sociedad. Dicho informe deberá ser conocido en la siguiente Asamblea que vaya a conocer sobre el informe del Comisario, si hubiere uno.

Toda vez que esta acción sea ejercida, deberá citarse al o los Gerente para que asista a la audiencia que decida sobre la procedencia o no de la preparación de dicho informe.

PÁRRAFO III: El o los socios que representen el cinco por ciento (5%) del capital social de la Sociedad tendrán derecho a conocer en todo momento, el estado de las cuentas, y la situación económica en que se encuentre la Sociedad. Para ello deberán apoderar a un contador Público Autorizado.

ARTICULO 18: Pignoración de una Cuota Social. Las cuotas sociales podrán ser dadas en prenda siguiendo el proceso establecido en el artículo 10 de los presentes reglamentos.

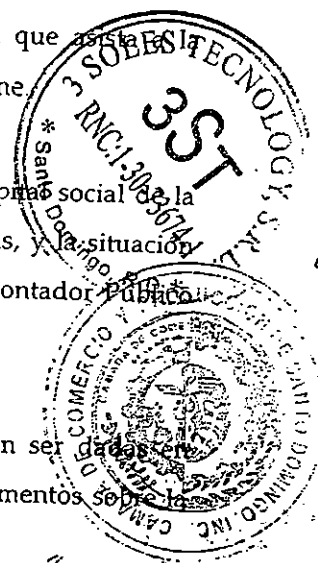

Transferencia de Cuotas y sujeto al artículo 98 de la Ley No. 479-08 sobre Sociedades Comerciales y Empresas Individuales de Responsabilidad Limitada.

TÍTULO III
DE LAS ASAMBLEA DE SOCIOS

ARTICULO 19. División de las Asambleas. La Asamblea General de Socios, es el órgano supremo de la sociedad; podrá acordar y ratificar actos u operaciones de éstas. Sus resoluciones son obligatorias para todos los socios incluyendo a los disidentes y ausentes.

Las Asambleas generales se dividen en Ordinaria Anual, Ordinaria y Extraordinaria. Se llaman Ordinarias las que sus decisiones se refieren a hechos de gestión o de administración o a un hecho de interpretación de los Estatutos Sociales. Son Extraordinarias las que se refieren a decisiones sobre la modificación de los estatutos.

ARTICULO 20. Fecha y Lugar de Reunión. La Asamblea General Ordinaria Anual se reunirá dentro de los 3 meses del cierre del ejercicio social, de cada año, en el domicilio social de la sociedad, o en otro lugar del territorio nacional o internacional siempre que se haya indicado en la convocatoria de la Asamblea.

ARTICULO 21. Convocatoria. Las Asambleas Ordinarias o Extraordinarias, serán convocadas con al menos 10 días de antelación mediante una comunicación física o electrónica o por un aviso en un periódico de circulación nacional. Sin embargo los socios podrán reunirse sin necesidad de convocatoria cuando se encuentren todos presentes o representados.

ARTICULO 22. Quórum y Composición. La Asamblea General Ordinaria Anual y la Asamblea General Ordinaria deliberarán válidamente con socios que representen por lo menos 51% de las cuotas sociales.

La Asamblea General Extraordinaria estará compuesta por socios que representen cuando menos las 3/4 partes del capital social de la Sociedad. Si no reúne el quórum exigido podrá ser convocada nuevamente una o más veces, pero la Asamblea convocada por segunda o más veces podrá deliberar con la presencia de los socios que representen una tercera parte de las cuotas sociales.

ARTICULO 23. Directiva y Orden del día. Las Asambleas Generales estarán presididas por el o los gerentes de la sociedad, que deberán ser socios de la misma. Si más de un Gerente o ninguno

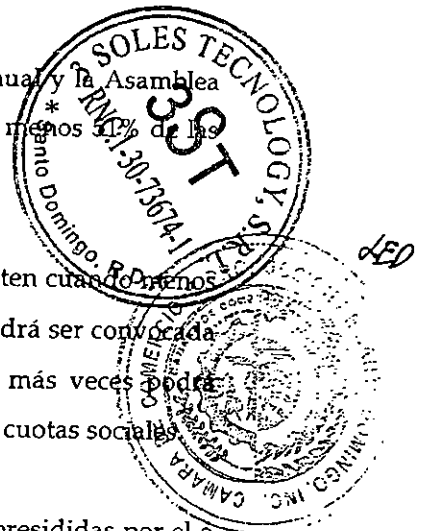

de ellos fuese socio, la Asamblea estará presidida por el socio que represente la mayor cantidad de las cuotas sociales, si uno o más socios posee la misma cantidad de cuotas sociales, será presidida por el socio de mayor edad.

Orden del día. Todas las Asambleas deberán contener un orden del día que indique cuales son los puntos a tratar. El orden del día será redactado por los gerentes o la persona que preside la Asamblea. La Asamblea sólo deliberará sobre las proposiciones que estén contenidas en el orden del día. Sin embargo los gerentes o la persona que preside la Asamblea estarán obligados a incluir en el orden del día toda proposición emanada de un socio que represente 5% (Cinco Por ciento) de las cuotas sociales siempre que haya sido consignada por escrito y entregada con cinco días de antelación a la Asamblea. Toda proposición que fuere una consecuencia directa de la discusión provocada por un artículo del Orden del Día deberá ser sometida a votación.

ARTICULO 24. Votos y Apoderados de los Socios. Cada cuota da derecho a un voto. Las resoluciones se tomarán por los votos de la mayoría de los socios presentes o debidamente representados. En caso de empate el voto de los gerentes de la Asamblea será decisivo si el mismo es socio de la Sociedad. De lo contrario será decisivo el voto del socio que represente el mayor número de cuotas.

ARTICULO 25. Representación de los Socios. Los socios tienen derecho de asistir y de hacerse representar en las Asambleas por cualquier persona, mediante poder que emane de sí mismo. En este caso el poder deberá depositarse en el domicilio de la sociedad, a más tardar el día anterior al fijado para la reunión. El mandatario no puede hacerse sustituir.

ARTICULO 26. Atribuciones Asamblea General Ordinaria Anual. Estas asambleas tienen la función de estatuir sobre todas las cuestiones que vayan más allá de la competencia de los gerentes. Para otorgar a estos últimos los poderes necesarios y para determinar de manera absoluta el desempeño de los negocios sociales. Son atribuciones de la Asamblea General Ordinaria Anual las siguientes:

- a) Elegir al o los Gerentes y al Comisario de Cuentas, cuando corresponda y remuneración en caso de que corresponda;
- b) Revocar y sustituir en cualquier época al o los gerentes cuando corresponda;

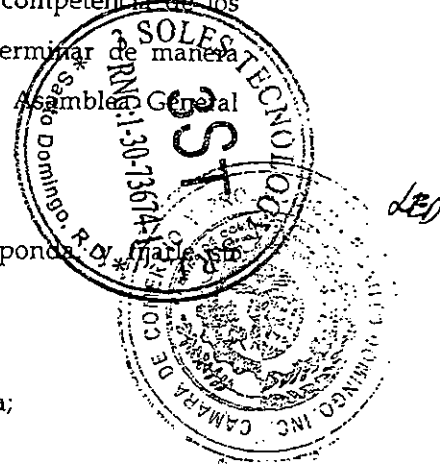

12

- c) Conocer del informe anual de los gerentes, así como los estados, cuentas y balances y aprobarlos y desaprobarlos;
- d) Conocer del informe del Comisario de Cuentas, si hubiera, sobre la situación de la sociedad, el balance y las cuentas presentadas por los gerentes;
- e) Discutir, aprobar o rechazar las cuentas mencionadas en el literal precedente, examinar los actos de gestión de los gerentes y comisarios y darles descargo si procede.
- f) Disponer lo relativo a las utilidades, a la repartición o no de los beneficios, su forma de pago o el destino que debe dárseles; y
- g) Regularizar cualquier nulidad, omisión o error cometidos en al deliberación de una Asamblea General Ordinaria anterior.

ARTICULO 27. Atribuciones Asamblea General Ordinaria. Este tipo de Asamblea conoce y decide de todos los actos y operaciones que se refieren a la administración de la Sociedad. Son atribuciones de la Asamblea General Ordinaria las siguientes:

- a) Ejercer las atribuciones de la Asamblea General Ordinaria Anual cuando no se haya reunido dicha Asamblea o cuando no haya resuelto algunos asuntos de su competencia;
- b) Remover al o los Gerentes antes del término para el cual ha sido nombrado y llenar definitivamente las vacantes que se produzcan; y
- c) Acordar la participación de la Sociedad en la constitución de consorcios, asociaciones y sociedades en participación según convenga a los intereses de la Sociedad.

ARTICULO 28. Atribuciones Asamblea General Extraordinaria. Este tipo de Asamblea conocerá:

- a) Del aumento o disminución del capital social;
- b) De la unión o transformación, fusión o escisión con otra sociedad constituida o que se fuere a constituir;

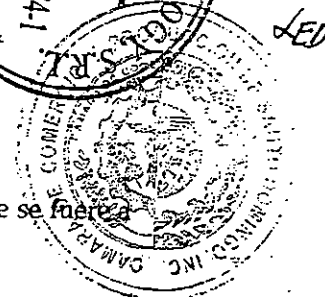
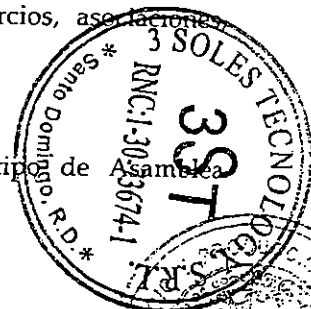

- c) De la disolución de la sociedad o de la limitación o reducción del término de duración de la misma;
- d) De la enajenación o transferencia de todo el activo de la Sociedad; y
- e) De la modificación de cualquier artículo de los presentes estatutos.

ARTICULO 29. Asambleas Combinadas. La Asamblea General puede ser Ordinaria y Extraordinaria a la vez, si reúne las condiciones indicadas en los presentes estatutos, en ese caso la Asamblea será combinada tratando los asuntos que le competen a cada uno por separado.

ARTICULO 30. Acta de Las Asambleas Generales. De cada reunión los gerentes redactarán un acta. Las copias de estas actas servirán de prueba de las deliberaciones de la Asamblea y de los poderes otorgados tanto en justicia como frente a cualquier tercero.

TÍTULO IV
ORGANO DE ADMINISTRACION DE LA SOCIEDAD Y

ARTICULO 31. Dirección y Administración de la Sociedad. La dirección y administración de la sociedad estará a cargo de la Junta General de Socios, y de uno o más gerentes, quienes serán personas físicas o morales debidamente representada y pueden ser o no socios. Los mismos ejercerán las funciones establecidas en el presente estatuto y en la ley.

DE EL O LOS GERENTE (S)

ARTICULO 32. Gerentes y su Duración. La sociedad designará a uno o varios gerentes, los cuales podrán actuar de manera individual en nombre y representación de la sociedad. Podrán ser personas físicas o morales, socios o no de la sociedad y tendrán una duración de un año o hasta que su sucesor sea designado. Podrán reelegirse de manera indefinida.

PARRAFO I: DESIGNACION DE LOS PRIMEROS GERENTES. Serán designados Gerentes de esta Sociedad, por el período establecido precedentemente, los señores:

1. LIDIA PIÑEYRO PEREZ, dominicana, mayor de edad, soltera, portador(a) de cédula de identidad y electoral No. 018-0039201-9, domiciliada y residente en la ciudad de Santo Domingo, Distrito Nacional, R. D.

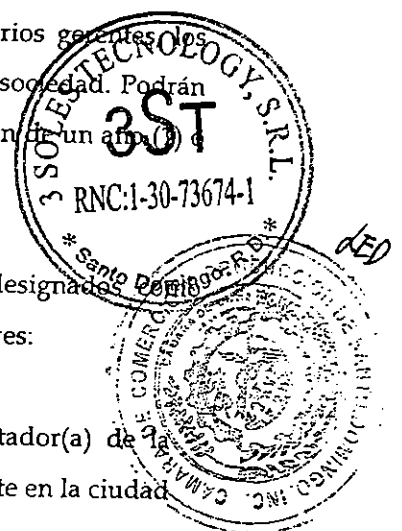

CET

14

2. MIGUEL ANGEL LOPEZ FELIZ, dominicano, mayor de edad, soltero, portador de la cédula de identidad y electoral No. 018-0017817-8, domiciliado y residente en la ciudad de Santo Domingo, Distrito Nacional, R. D.

PARRAFO II: DESIGNAR EL PRIMER ORGANO DE ADMINISTRACION de esta sociedad, para un período de un (1) año o hasta que su sucesor sea designado, recayendo la designación en los señores:

LIDIA PIÑEYRO PEREZ.....Gerente - Presidente

MIGUEL ANGEL LOPEZ FELIZ..... Gerente - Secretario

El o los gerentes tienen la dirección de la sociedad durante el periodo en que la Asamblea General de Socios no este deliberando y durante este periodo están en la obligación de resolver cualquier asunto que no sea de atribución de la Asamblea General.

ARTICULO 33. Poderes, Deberes y Obligaciones de los gerentes. Los gerentes podrán

- a) Autorizar o aprobar los contratos celebrados a nombre de la sociedad;
- b) Cumplir y ejecutar cualquier mandato o acuerdo de la Asamblea General y estos estatutos.
- c) Otorgar toda clase de nombramientos, mandatos y poderes, sean permanentes, sea por un objeto determinado;
- d) Adquirir o arrendar para la sociedad todos los bienes muebles e inmuebles, derechos y privilegios que considere convenientes;
- e) Representar la sociedad frente a cualquier persona pública o privada;
- f) Abrir, mantener o cerrar cuentas bancarias y determinar quien estará autorizado a firmar en representación de la sociedad, giros, pagarés recibos, aceptaciones, cesiones, cheques, descargos, contratos y documentos de toda clase;
- g) Nombrar y revocar los empleados y mandatarios, fijar su remuneración así como las otras condiciones de su admisión y despido;

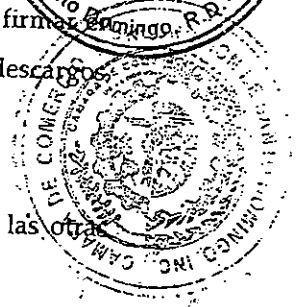
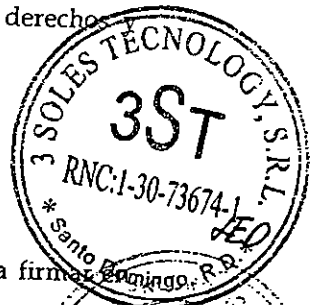

CET

15

12

- h) Fijar los gastos generales;
- i) Recibir y pagar cualquier suma en capital, intereses y accesorios;
- j) Autorizar la apertura de sucursales y el nombramiento de representantes en cualquier ciudad de la República;
- k) Decidir acerca de las construcciones de inmuebles para la sociedad y de sus mejoras;
- l) Garantizar empréstitos con toda clase de seguridades, ya sea prenda con desapoderamiento y prenda sin desapoderamiento, hipotecas o anticresis;
- m) Adoptar acuerdos en todos los asuntos que cualquiera de sus miembros someta a su consideración, siempre que no estén atribuidos a la Asamblea General;
- n) Representar la sociedad en justicia, como demandante o demandada, y obtener sentencias; dar aquiescencia, desistir o hacerlas ejecutar por todos los medios y vías de derecho; autorizar todo acuerdo, transacción, o compromiso; representar a la sociedad en todas las operaciones de quiebra; y
- o) Autorizar las persecuciones judiciales de cualquier naturaleza que juzgue necesarias; nombrar y revocar apoderados especiales que representen a la sociedad en las acciones que intente y determinar su retribución; proveer la defensa de la sociedad en toda acción o procedimiento que se siga contra ella.

La enumeración que antecede es enunciativa y no limitativa y por lo tanto los gerentes tienen facultad y poder suficiente para realizar todos los actos ya fueren administrativos o de disposición necesarios para la consecución de las sociedad.

ARTICULO 34. Responsabilidad de los gerentes. Los gerentes solo responde individualmente y solidariamente a la fiel ejecución de sus mandatos y no contraen obligaciones individuales o solidarias relativa a los compromisos sociales.

ARTICULO 35. Excepciones. A menos que exista autorización expresa y unánime de la Asamblea General de socios, no podrán los gerentes:

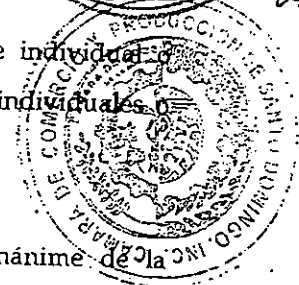

JED

CCF

16

13

- a) Tomar en préstamo dinero o bienes de la sociedad;
- b) Usar cualquier tipo de servicios, bienes o créditos de la Sociedad en provecho propio o de un pariente o sociedades vinculadas;
- c) Usar en beneficio propio o de terceros relacionados las oportunidades comerciales de que tuvieran conocimiento en razón de su cargo y que a la vez pudiera constituir un perjuicio para la sociedad;
- d) Divulgar los negocios de la sociedad, ni la información social a la que tenga acceso y que no haya sido divulgada oficialmente por la sociedad.
- e) Recibir de la sociedad ninguna remuneración, permanente o no, salvo las establecidas por el artículo 229 de la ley 479-08.

ARTICULO 36. De los Registros Contables. Los gerentes deberá conservar en el domicilio de la sociedad un libro registro en el cual conste de manera cronológica todas las operaciones comerciales realizadas por la sociedad.

Estos registros servirán de base para la elaboración de los estados financieros de la sociedad.

TÍTULO V

EJERCICIO SOCIAL, FONDO DE RESERVA SOCIAL Y DIVIDENDOS

ARTICULO 37. Ejercicio Social. El ejercicio social terminará el día treinta (30) del mes de septiembre de cada año. Por excepción, el primer ejercicio social abarcará el tiempo comprendido entre la fecha de la constitución definitiva de la sociedad y el día treinta (30) del mes de septiembre.

ARTICULO 38. Fondo de reserva legal. La sociedad tendrá un fondo de reserva legal que estará integrado por la separación anual de por lo menos el 5% de los beneficios netos obtenidos, hasta que la reserva alcance una décima (1/10) parte del capital social de la sociedad.

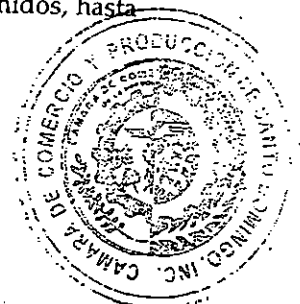

ARTICULO 39. Dividendos, Reservas y Reinversiones. Las utilidades que obtenga la Sociedad una vez cubierto los gastos de administración y operación, así como las aportaciones al fondo de reserva legal, deberán ser distribuidas entre los socios a título de dividendos.

TÍTULO VI

DE LA TRANSFORMACION, FUSION Y ESCISION DE LA SOCIEDAD

ARTICULO 40. La transformación, la fusión y la escisión de la sociedad serán decididas mediante una Asamblea General Extraordinaria y de conformidad con lo establecido en la ley 479-08.

TÍTULO VII

DISOLUCION Y LIQUIDACION

ARTICULO 41. De la disolución y liquidación de la sociedad. La sociedad podrá disolverse cuando se reúna por lo menos una de las siguientes condiciones:

- a) impedimento para desarrollar el objeto social para lo cual fue constituida;
- b) imposibilidad del funcionamiento adecuado de la Sociedad producto de suspensión en sus funciones de la Gerencia misma;
- c) inactividad durante por lo menos tres años consecutivos del objeto social; y
- d) reducción de una cantidad inferior al 50% del capital social en relación al patrimonio de los activos de la sociedad.

Adicionalmente los socios podrán mediante resolución de una Asamblea General Extraordinaria decretar la disolución de la Sociedad.

En caso de proceder la disolución de la sociedad la Asamblea General Extraordinaria regulará el modo de hacer su liquidación y nombrará las personas que se encarguen de ésta, cesando los gerentes desde entonces en sus funciones.

Cuando la sociedad se encuentre en estado de liquidación, el liquidador presidirá la Asamblea General Extraordinaria, la cual se regirá por lo establecido en los presentes estatutos.

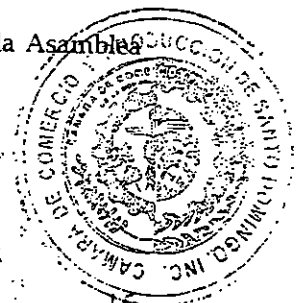

Después del pago de todo el pasivo, obligaciones, cuotas y cargas de la sociedad, el producto neto de la liquidación será empleado en reembolsar la suma en capital liberado y no amortizado que representen las cuotas sociales. En caso de que sobrare algún excedente éste será repartido entre los socios en partes iguales.

HECHO Y FIRMADO en tres (3) originales manteniendo el mismo efecto y objetivo. En la ciudad de Santo Domingo, Distrito Nacional, Capital de la República Dominicana, a los veinte y nueve (29) días del mes de octubre del año dos mil diez (2010).

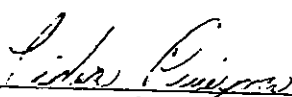

LIDIA PIÑEYRO PEREZ

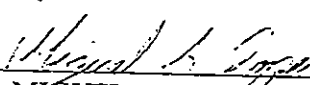

MIGUEL ANGEL LÓPEZ FELIZ

ESTADO
CIVIL
Nº
FECHA
LUGAR
CÓDIGO
CATEGORÍA
CÓDIGO
CATEGORÍA
CÓDIGO
CATEGORÍA

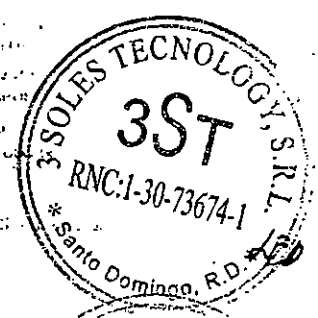

19 CCF

ESTATUTOS SOCIALES
3 SOLES TECHNOLOGY, S. R. L.

En cumplimiento con la Ley General de las Sociedades Comerciales y Empresas Individuales de Responsabilidad Limitada, No. 479-08, TÍTULO I, CAPÍTULO I, SECCION III, (Del contrato de sociedad y de las formalidades de constitución). Se presentan a continuación los estatutos de la sociedad arriba nombrada.

TÍTULO I

DENOMINACION SOCIAL, TIPO SOCIAL, DOMICILIO, OBJETO Y DURACION

ARTICULO 1. *Denominación Social.* Bajo la denominación social "3 SOLES TECHNOLOGY, S.R.L.", se constituye una Sociedad de Responsabilidad Limitada que se registrá por las disposiciones de la Ley 479-08 de Sociedades Comerciales y Empresas Individuales de Responsabilidad Limitada y por los presentes Estatutos.

ARTICULO 2. *Tipo Social.* La sociedad se encuentra organizada como Sociedad de Responsabilidad Limitada de acuerdo con las leyes de la República Dominicana, para lo cual se suscriben los presentes estatutos a que estarán sometidos los propietarios de las cuotas sociales.

ARTICULO 3. *Domicilio.* El domicilio de la sociedad se establece en la Ave. Independencia, Plaza Internacional, Local 2-A, Buenos Aires del Mirador, Distrito Nacional, República Dominicana, pudiendo ser trasladado a otro lugar dentro de la República Dominicana; también podrá establecer sucursales, agencias y dependencias en cualquier localidad del país o Internacional, de acuerdo con las necesidades y requerimientos de la sociedad.

ARTICULO 4. *Objeto.* La sociedad tiene como objeto principal, servicios de comercialización, fabricación, almacenamiento, consignación, transportación, intermediación, comisión, representación, elaboración, empaque, distribución, promoción, compra, venta, importación, exportación de productos y artículos de consumo masivo como: alimentos, frutas, vegetales, carnes, medicamentos o productos farmacéuticos, materiales y equipo médicos, vehículos, partes y accesorios; computadoras, telas, artículos artesanales, o manufacturados y materias primas, maquinarias y mercancías para el hogar, la industria, comercios, hospitales y la agricultura; inversión, adquisición, promoción, desarrollo, explotación y financiamiento de bienes raíces, títulos, instrumentos comerciales, bancarios e inmuebles, títulos bancarios o valores, acciones, derechos inmobiliarios, ofrecer servicios de mercadeo, publicidad, asesorías, consultorías comerciales y empresarial. Colocación, tenedora, administración y corretaje de



acciones, representación de marcas, patentes o licencias, procedimientos industriales o tecnológicos, realizar gestiones de negocios en general, pudiendo realizar cualquier actividad comercial permitida por la ley; así como toda clase de actividad relacionada con el objeto principal y de lícito comercio.

Como consecuencia de los objetos antes indicados y sin que su enumeración pueda ser considerada como limitativa, la sociedad puede ejercer todas las operaciones que se relacionen directa o indirectamente con el objeto antes mencionados o que fueran de naturaleza tal que favorezcan y faciliten el desarrollo del objeto social.

ARTICULO 5. *Duración.* La duración de la sociedad es por tiempo ilimitado. Sólo podrá disolverse por Resolución de la Asamblea General Extraordinaria convocada por los socios que representen cuando menos el cincuenta y un por ciento (51%) del capital social.

TÍTULO II

DEL CAPITAL SOCIAL, LOS SOCIOS Y LAS CUOTAS SOCIALES

ARTICULO 6. *Capital Social.* El capital social de esta sociedad de responsabilidad limitada se dividirá en partes iguales e indivisibles que se denominarán cuotas sociales, las cuales no podrán estar representadas por títulos negociables.

El capital social de la empresa se fija en la suma de CIENTO MIL PESOS DOMINICANOS (RD\$ 100,000.00) dividido en MIL (1,000) cuotas sociales con un valor nominal de CIENTO PESOS DOMINICANOS (RD\$ 100.00) cada una, las cuales se encuentran íntegramente pagadas. Dicho capital está compuesto por los aportes en numerario que hayan realizado los socios.

De los socios y suscripción de las cuotas sociales. Los socios declaran que al momento de la suscripción de los presentes estatutos sociales las cuotas sociales estaban divididas de la siguiente manera:

A continuación se presenta la nomina de los miembros de la sociedad en formación.

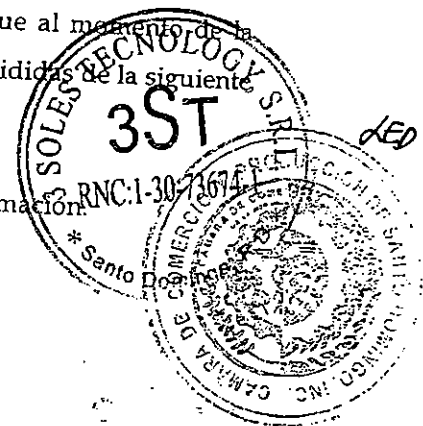

NOMINA DE MIEMBROS

"3 SOLES TECHNOLOGY, S. R. L."

Capital Social: RD\$ 100,000.00

"3 SOLES TECHNOLOGY, S. R. L." CAPITAL SOCIAL RD\$ 100,000		
GENERALES DE LO SOCIOS	NUMERO CUOTAS	VALOR PAGADO
MIGUEL ANGEL LOPEZ FELIZ, dominicano, mayor de edad, soltero, portador de la cédula de identidad y electoral No. 018-0017817-8, domiciliado y residente en la ciudad de Santo Domingo, Distrito Nacional, R. D.	999	RD\$ 99,900.00
LIDIA PINEYRO PEREZ, dominicana, mayor de edad, soltera, portador(a) de la cédula de identidad y electoral No. 018-0039201-9, domiciliada y residente en la ciudad de Santo Domingo, Distrito Nacional, R. D.	1	RD\$ 100.00
TOTAL DE MIEMBROS	TOTAL CUOTAS	TOTAL VALOR PAGADO
2	1,000	RD\$ 100,000.00

ARTICULO 7: Cantidad de Socios La sociedad podrá tener un mínimo de dos (2) y un máximo de cincuenta (50) socios. Si por cualquier circunstancia llegara a tener un número superior, deberá transformarse en sociedad anónima dentro del plazo de dos (2) años.

ARTÍCULO 8: Forma de las Cuotas. Las cuotas se dividirán en partes iguales e indivisibles, las cuales estarán representadas por un certificado de cuotas no negociable, el cual indicará el número del certificado, el nombre del titular, la cantidad de cuotas que posee, el valor nominal de las cuotas, y la fecha de emisión del mismo.

El certificado de cuotas consignará la siguiente leyenda:

"Se le otorga el completo derecho a las ventajas y privilegios en su calidad de miembro así como también queda sujeto a todos los deberes y obligaciones, según lo dispuesto en los estatutos sociales y acuerdos de la compañía de responsabilidad limitada.

Dando fe, la compañía de responsabilidad limitada ha hecho este certificado para ser aprobado por sus miembros autorizados"

ARTÍCULO 9: Indivisibilidad de las Cuotas. Las cuotas son indivisibles respecto de la Sociedad la cual sólo reconoce a un dueño por cada cuota. Por consiguiente, los codueños de una cuota

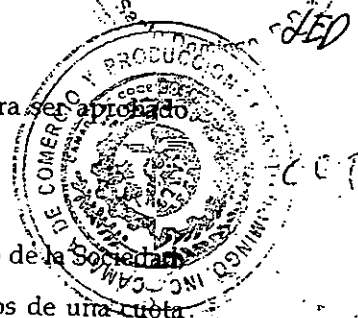

6

3

deberán estar representados por un mismo apoderado. A falta de acuerdo sobre este punto, o a falta de capacidad civil, los propietarios indivisos se harán representar por un mandatario que se designará por referimiento en el Tribunal del domicilio social, a requerimiento de la parte más diligente.

ARTÍCULO 10: Transferencia de las Cuotas. La transferencia de las cuotas se verificará, conforme al Artículo 97 de la Ley No. 479-08, sobre Sociedades Comerciales y Empresas Individuales de Responsabilidad Limitada.

Todo socio que desee ceder sus cuotas sociales o parte de ellas a terceros, deberá enviar un comunicado por escrito a la sociedad y a los socios, el cual podrá ser realizado por cualquier vía, incluyendo aquellos medios electrónicos y digitales, siempre y cuando los mismos sean confirmados por su receptor.

Dicha comunicación debe de contener por lo menos las siguientes informaciones:

- (i) La cantidad y las características de las cuotas que se desean transmitir;
- (ii) Los nombres, nacionalidad, documento de identidad, profesión, estado civil y domicilio, en caso de que se trate de una persona física;
- (iii) En caso de que se trate de una persona jurídica, deberá incluirse el nombre de la misma, su domicilio y asiento social, número de RNC (si es dominicana), el certificado de Registro Mercantil, o su equivalente si se trata de una sociedad extranjera, y las generales del representante de la misma, conforme al acápite anterior;
- (iv) El precio fijado para la cesión de cada cuota, y.
- (v) Los demás términos y condiciones que las partes acordaran libremente, que regirán la transmisión de las cuotas;

Si la sociedad o los socios no hacen conocer su decisión en el plazo de quince (15) días hábiles desde la notificación del proyecto de cesión, se reputará obtenido el consentimiento de cesión.

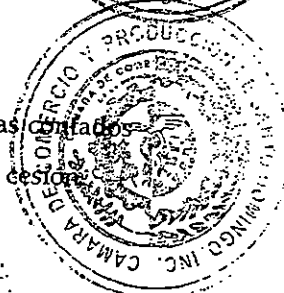

Los gerentes de la Sociedad deberá convocar a los socios a una Asamblea General Extraordinaria dentro de un período no mayor a los ocho (8) días contados a partir de la recepción de la comunicación enviada por el Socio que desea ceder sus cuotas, en la cual deberá contarse con la presencia de los socios que representen las $\frac{3}{4}$ partes de las cuotas sociales.

En el orden del día de dicha Asamblea deberá incluirse el conocimiento del proyecto de cesión de las cuotas, el cual será aprobado o rechazado mediante la adopción de una resolución, para la cual se requerirá el voto a favor de las $\frac{3}{4}$ de las cuotas sociales.

En caso de que el proyecto de cesión no fuere aprobado por la Sociedad, los socios deberán obligatoriamente adquirir las cuotas sociales cuya cesión hayan prohibido, en un plazo de tres (3) meses, contados a partir de la fecha de la Asamblea que rechazó la cesión. Dichas cuotas serán adquiridas a un precio acordado libremente por las partes.

PÁRRAFO I: Las cuotas sociales solo serán libremente transmisibles por vía de sucesión o en caso de liquidación de comunidad de bienes entre esposos, y libremente cesibles entre ascendientes y descendientes.

ARTICULO 11. Sujeción de los socios a los estatutos. La suscripción o la adquisición de una o más cuotas presupone por parte de su tenedor, su conformidad de atenerse a las cláusulas estatutarias y a las resoluciones y acuerdos de las Asambleas Generales de Socios y de los gerentes, en consonancia con los presentes estatutos.

ARTICULO 12. Libros y/o registro de las Cuotas. En el libro de cuotas o cualquier documento instrumentado para realizar el registro de las cuotas emitidas, se hará constancia del nombre, la dirección, el número de cuotas y el valor nominal que posee cada titular de cuotas. Las convocatorias a las Asambleas y pagos de dividendos se enviarán a los socios a la dirección que consta en el registro.

ARTICULO 13. Pérdida del certificado de Cuotas. En caso de pérdida de certificados de cuotas, el dueño, para obtener la expedición de los certificados sustitutos, deberá notificar a la sociedad por acto de alguacil, la pérdida ocurrida, el pedimento de anulación de los certificados perdidos y la expedición de los nuevos certificados. El peticionario publicará un extracto de la notificación conteniendo las menciones esenciales, en un periódico de circulación nacional, una vez por semana, durante cuatro (4) semanas consecutivas. Transcurridos diez (10) días de la publicación, si no hubiere oposición, se expedirá al solicitante un nuevo certificado, mediante la

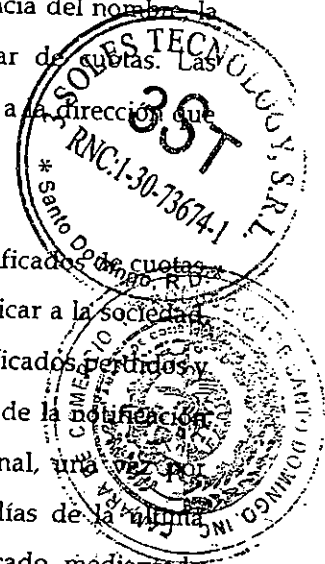

entrega de ejemplares del periódico en que se hubieren hecho las publicaciones, debidamente certificados por el editor. Los certificados perdidos se considerarán nulos. Si hubiere oposición, la sociedad no entregará los nuevos certificados hasta que el asunto sea resuelto entre el reclamante y el oponente por sentencia judicial que haya adquirido la autoridad de la cosa irrevocablemente juzgada o por transacción, desistimiento o aquiescencia.

ARTICULO 14. Aumento y Reducción de Capital. El capital social podrá ser aumentado o reducido por modificación estatutaria y mediante la decisión de una Asamblea General Extraordinaria convocada para estos fines. Dicho aumento podrá realizarse por creación de nuevas cuotas sociales o por elevación nominal de las ya existentes, para lo cual deberá cumplirse con todas las disposiciones enunciadas en los artículos 118 hasta el 122 de la Ley de Sociedades.

PÁRRAFO I: En la reducción del capital en ningún caso se podrá atentar contra la igualdad de los socios, teniendo como finalidad lo establecido en los artículos 123 hasta el 127 de la Ley de Sociedades.

ARTICULO 15. No disolución de la sociedad por muerte u otra causa. Prohibiciones. La Sociedad no se disolverá por el fallecimiento, la interdicción o quiebra de uno o varios socios. Los herederos, causahabientes o acreedores de un socio no pueden provocar la colocación de sellos sobre los bienes y valores de la Sociedad o pedir su partición o licitación, ni inmiscuirse en su administración. Ellos deberán remitirse, para el ejercicio de sus derechos, a los inventarios sociales y a las deliberaciones de la Asamblea General y decisiones de los gerentes.

ARTICULO 16. Limitación pecuniaria de los socios. Los socios no están obligados, aun respecto de los terceros, sino hasta la concurrencia del monto de sus cuotas. Los socios no pueden ser sometidos a ninguna llamada de fondo ni a restitución de intereses o dividendos regularmente percibidos, salvo las disposiciones establecidas en la Ley.

ARTÍCULO 17: Derechos de información de los Socios. Los Socios tendrán derecho a requerir en cualquier momento, al o a los gerentes, los estados financieros, informes de gestión anual y las actas de Asambleas relativas a los tres (3) últimos ejercicios sociales de la Sociedad, de los cuales los gerentes deberá (n) otorgar copias a el o los Socios que les soliciten dicha documentación.

Igualmente, los socios podrán requerir al o a los gerentes, que se les entregue copias certificadas de los estatutos de la Sociedad, vigentes al momento de la solicitud de los mismos, a los cuales deberá anexársele una lista de el o los gerentes en funciones, y de el o los Comisarios de Cuentas,

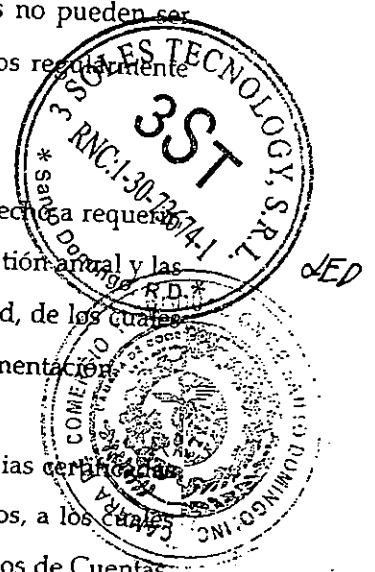

si hubiere.

La solicitud de la documentación establecida en este Artículo deberá ser formulada por el Socio que la requiera, de manera escrita. Los gerentes deberán remitir a dicho socio la documentación requerida, en un periodo no mayor de quince (15) días, contados a partir de la solicitud hecha por el Socio.

Los gerentes únicamente podrán exigir el pago de los gastos incurridos para fotocopiar dicha documentación.

PÁRRAFO I: Los socios pueden también formular, no más de dos (2) veces al año, sus inquietudes respecto a aquellos factores que en razón de su naturaleza, pudiesen afectar la continuación del desarrollo del objeto social.

Los gerentes deberán dar respuesta a estas inquietudes en un periodo no mayor de quince (15) días, contados a partir de la formulación de las interrogantes. Si la sociedad hubiese designado a un Comisario de Cuentas, éste deberá ser informado acerca de las preguntas planteadas por el socio, y las respuestas dadas por los gerentes.

PÁRRAFO II: El o los Socios que conformen la vigésima parte (1/20) del capital social, podrán acudir al juez de los referimientos, y solicitarle la designación de un experto para que presente un informe respecto a algunas o todas las gestiones y/o operaciones de la Sociedad. Dicho informe deberá ser conocido en la siguiente Asamblea que vaya a conocer sobre el informe del Comisario, si hubiere uno.

Toda vez que esta acción sea ejercida, deberá citarse al o los Gerente para que asista a la audiencia que decida sobre la procedencia o no de la preparación de dicho informe.

PÁRRAFO III: El o los socios que representen el cinco por ciento (5%) del capital social de la Sociedad tendrán derecho a conocer en todo momento, el estado de las cuentas, y la situación económica en que se encuentre la Sociedad. Para ello deberán apoderar a un contador Público Autorizado.

ARTICULO 18: Pignoración de una Cuota Social. Las cuotas sociales podrán ser dada en prenda siguiendo el proceso establecido en el artículo 10 de los presentes reglamentos.

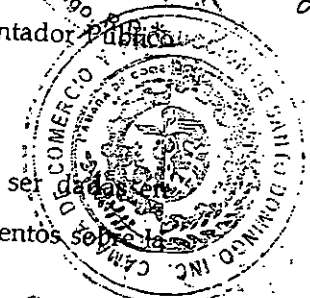

10

CEP

LED

Transferencia de Cuotas y sujeto al artículo 98 de la Ley No. 479-08 sobre Sociedades Comerciales y Empresas Individuales de Responsabilidad Limitada.

TÍTULO III
DE LAS ASAMBLEA DE SOCIOS

ARTICULO 19. División de las Asambleas. La Asamblea General de Socios, es el órgano supremo de la sociedad; podrá acordar y ratificar actos u operaciones de éstas. Sus resoluciones son obligatorias para todos los socios incluyendo a los disidentes y ausentes.

Las Asambleas generales se dividen en Ordinaria Anual, Ordinaria y Extraordinaria. Se llaman Ordinarias las que sus decisiones se refieren a hechos de gestión o de administración o a un hecho de interpretación de los Estatutos Sociales. Son Extraordinarias las que se refieren a decisiones sobre la modificación de los estatutos.

ARTICULO 20. Fecha y Lugar de Reunión. La Asamblea General Ordinaria Anual se reunirá dentro de los 3 meses del cierre del ejercicio social, de cada año, en el domicilio social de la sociedad, o en otro lugar del territorio nacional o internacional siempre que se haya indicado en la convocatoria de la Asamblea.

ARTICULO 21. Convocatoria. Las Asambleas Ordinarias o Extraordinarias, serán convocadas con al menos 10 días de antelación mediante una comunicación física o electrónica o por un aviso en un periódico de circulación nacional. Sin embargo los socios podrán reunirse sin necesidad de convocatoria cuando se encuentren todos presentes o representados.

ARTICULO 22. Quórum y Composición. La Asamblea General Ordinaria Anual y la Asamblea General Ordinaria deliberarán válidamente con socios que representen por lo menos 33% de las cuotas sociales.

La Asamblea General Extraordinaria estará compuesta por socios que representen cuando menos las $\frac{3}{4}$ partes del capital social de la Sociedad. Si no reúne el quórum exigido podrá ser convocada nuevamente una o más veces, pero la Asamblea convocada por segunda o más veces podrá deliberar con la presencia de los socios que representen una tercera parte de las cuotas sociales.

ARTICULO 23. Directiva y Orden del día. Las Asambleas Generales estarán presididas por el o los gerentes de la sociedad, que deberán ser socios de la misma. Si más de un Gerente o ninguno

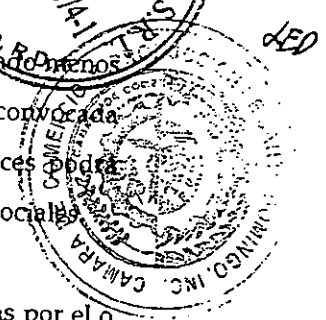

de ellos fuese socio, la Asamblea estará presidida por el socio que represente la mayor cantidad de las cuotas sociales, si uno o más socios posee la misma cantidad de cuotas sociales, será presidida por el socio de mayor edad.

Orden del día. Todas las Asambleas deberán contener un orden del día que indique cuales son los puntos a tratar. El orden del día será redactado por los gerentes o la persona que preside la Asamblea. La Asamblea sólo deliberará sobre las proposiciones que estén contenidas en el orden del día. Sin embargo los gerentes o la persona que preside la Asamblea estarán obligados a incluir en el orden del día toda proposición emanada de un socio que represente 5% (Cinco Por ciento) de las cuotas sociales siempre que haya sido consignada por escrito y entregada con cinco días de antelación a la Asamblea. Toda proposición que fuere una consecuencia directa de la discusión provocada por un artículo del Orden del Día deberá ser sometida a votación.

ARTICULO 24. Votos y Apoderados de los Socios. Cada cuota da derecho a un voto. Las resoluciones se tomarán por los votos de la mayoría de los socios presentes o debidamente representados. En caso de empate el voto de los gerentes de la Asamblea será decisivo si el mismo es socio de la Sociedad. De lo contrario será decisivo el voto del socio que represente el mayor número de cuotas.

ARTICULO 25. Representación de los Socios. Los socios tienen derecho de asistir y de hacerse representar en las Asambleas por cualquier persona, mediante poder que emane de sí mismo. En este caso el poder deberá depositarse en el domicilio de la sociedad, a más tardar el día anterior al fijado para la reunión. El mandatario no puede hacerse sustituir.

ARTICULO 26. Atribuciones Asamblea General Ordinaria Anual. Estas asambleas tienen la función de estatuir sobre todas las cuestiones que vayan más allá de la competencia de los gerentes. Para otorgar a estos últimos los poderes necesarios y para determinar de manera absoluta el desempeño de los negocios sociales. Son atribuciones de la Asamblea General Ordinaria Anual las siguientes:

- a) Elegir al o los Gerentes y al Comisario de Cuentas, cuando corresponda; remuneración en caso de que corresponda;
- b) Revocar y sustituir en cualquier época al o los gerentes cuando corresponda;

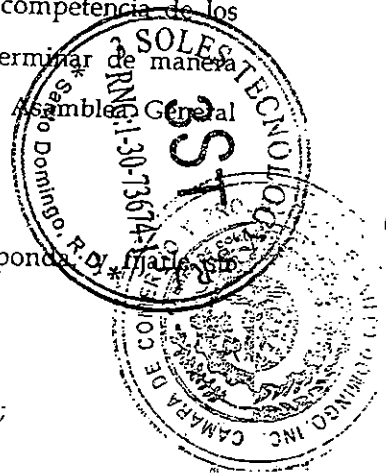

- c) Conocer del informe anual de los gerentes, así como los estados, cuentas y balances y aprobarlos y desaprobados;
- d) Conocer del informe del Comisario de Cuentas, si hubiera, sobre la situación de la sociedad, el balance y las cuentas presentadas por los gerentes;
- e) Discutir, aprobar o rechazar las cuentas mencionadas en el literal precedente, examinar los actos de gestión de los gerentes y comisarios y darles descargo si procede.
- f) Disponer lo relativo a las utilidades, a la repartición o no de los beneficios, su forma de pago o el destino que debe dárseles; y
- g) Regularizar cualquier nulidad, omisión o error cometidos en al deliberación de una Asamblea General Ordinaria anterior.

ARTICULO 27. Atribuciones Asamblea General Ordinaria. Este tipo de Asamblea conoce y decide de todos los actos y operaciones que se refieren a la administración de la Sociedad. Son atribuciones de la Asamblea General Ordinaria las siguientes:

- a) Ejercer las atribuciones de la Asamblea General Ordinaria Anual cuando no se haya reunido dicha Asamblea o cuando no haya resuelto algunos asuntos de su competencia;
- b) Remover al o los Gerentes antes del término para el cual ha sido nombrado y llenar definitivamente las vacantes que se produzcan; y
- c) Acordar la participación de la Sociedad en la constitución de consorcios, asociaciones o sociedades en participación según convenga a los intereses de la Sociedad.

ARTICULO 28. Atribuciones Asamblea General Extraordinaria. Este tipo de Asamblea conocerá:

- a) Del aumento o disminución del capital social;
- b) De la unión o transformación, fusión o escisión con otra sociedad constituida o que se fuere a constituir;

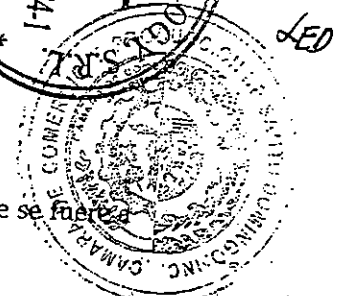
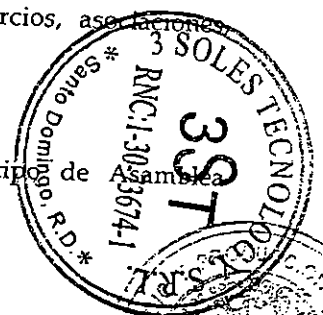

CEP

13

10

- c) De la disolución de la sociedad o de la limitación o reducción del término de duración de la misma;
- d) De la enajenación o transferencia de todo el activo de la Sociedad; y
- e) De la modificación de cualquier artículo de los presentes estatutos.

ARTICULO 29. Asambleas Combinadas. La Asamblea General puede ser Ordinaria y Extraordinaria a la vez, si reúne las condiciones indicadas en los presentes estatutos, en ese caso la Asamblea será combinada tratando los asuntos que le competen a cada uno por separado.

ARTICULO 30. Acta de Las Asambleas Generales. De cada reunión los gerentes redactarán un acta. Las copias de estas actas servirán de prueba de las deliberaciones de la Asamblea y de los poderes otorgados tanto en justicia como frente a cualquier tercero.

TÍTULO IV
ORGANO DE ADMINISTRACION DE LA SOCIEDAD Y

ARTICULO 31. Dirección y Administración de la Sociedad. La dirección y administración de la sociedad estará a cargo de la Junta General de Socios, y de uno o más gerentes, quienes serán personas físicas o morales debidamente representada y pueden ser o no socios. Los mismos ejercerán las funciones establecidas en el presente estatuto y en la ley.

DE EL O LOS GERENTE (S)

ARTICULO 32. Gerentes y su Duración. La sociedad designará a uno o varios gerentes los cuales podrán actuar de manera individual en nombre y representación de la sociedad. Podrán ser personas físicas o morales, socios o no de la sociedad y tendrán una duración de un año hasta que su sucesor sea designado. Podrán reelegirse de manera indefinida.

PARRAFO I: DESIGNACION DE LOS PRIMEROS GERENTES. Serán designados Gerentes de esta Sociedad, por el período establecido precedentemente, los señores:

1. **LIDIA PIÑEYRO PEREZ**, dominicana, mayor de edad, soltera, portador(a) de cédula de identidad y electoral No. 018-0039201-9, domiciliada y residente en la ciudad de Santo Domingo, Distrito Nacional, R. D.



CET

14

11

2. MIGUEL ANGEL LOPEZ FELIZ, dominicano, mayor de edad, soltero, portador de la cédula de identidad y electoral No. 018-0017817-8, domiciliado y residente en la ciudad de Santo Domingo, Distrito Nacional, R. D.

PARRAFO II: DESIGNAR EL PRIMER ORGANO DE ADMINISTRACION de esta sociedad, para un período de un (1) año o hasta que su sucesor sea designado, recayendo la designación en los señores:

LIDIA PIÑEYRO PEREZ.....Gerente - Presidente

MIGUEL ANGEL LOPEZ FELIZ..... Gerente - Secretario

El o los gerentes tienen la dirección de la sociedad durante el periodo en que la Asamblea General de Socios no este deliberando y durante este periodo están en la obligación de resolver cualquier asunto que no sea de atribución de la Asamblea General.

ARTICULO 33. Poderes, Deberes y Obligaciones de los gerentes. Los gerentes podrán

- a) Autorizar o aprobar los contratos celebrados a nombre de la sociedad;
- b) Cumplir y ejecutar cualquier mandato o acuerdo de la Asamblea General y estos estatutos.
- c) Otorgar toda clase de nombramientos, mandatos y poderes, sean permanentes, sea por un objeto determinado;
- d) Adquirir o arrendar para la sociedad todos los bienes muebles e inmuebles, derechos y privilegios que considere convenientes;
- e) Representar la sociedad frente a cualquier persona pública o privada;
- f) Abrir, mantener o cerrar cuentas bancarias y determinar quien estará autorizado a firmar en representación de la sociedad, giros, pagarés recibos, aceptaciones, cesiones, cheques, descargos, contratos y documentos de toda clase;
- g) Nombrar y revocar los empleados y mandatarios, fijar su remuneración así como las otras condiciones de su admisión y despido;

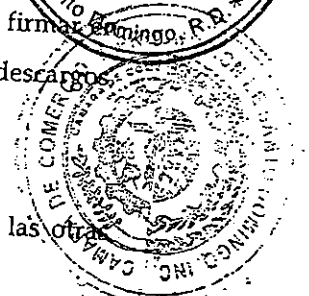
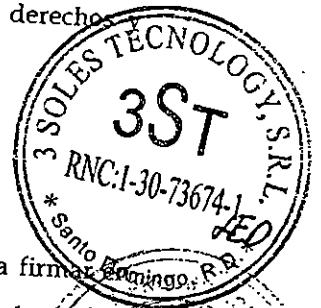

CET

15

12

- h) Fijar los gastos generales;
- i) Recibir y pagar cualquier suma en capital, intereses y accesorios;
- j) Autorizar la apertura de sucursales y el nombramiento de representantes en cualquier ciudad de la República;
- k) Decidir acerca de las construcciones de inmuebles para la sociedad y de sus mejoras;
- l) Garantizar empréstitos con toda clase de seguridades, ya sea prenda con desamparamiento y prenda sin desamparamiento, hipotecas o anticresis;
- m) Adoptar acuerdos en todos los asuntos que cualquiera de sus miembros someta a su consideración, siempre que no estén atribuidos a la Asamblea General;
- n) Representar la sociedad en justicia, como demandante o demandada, y obtener sentencias; dar aquiescencia, desistir o hacerlas ejecutar por todos los medios y vías de derecho; autorizar todo acuerdo, transacción, o compromiso; representar a la sociedad en todas las operaciones de quiebra; y
- o) Autorizar las persecuciones judiciales de cualquier naturaleza que juzgue necesarias; nombrar y revocar apoderados especiales que representen a la sociedad en las acciones que intente y determinar su retribución; proveer la defensa de la sociedad en toda acción o procedimiento que se siga contra ella.

La enumeración que antecede es enunciativa y no limitativa y por lo tanto los gerentes tienen facultad y poder suficiente para realizar todos los actos ya fueren administrativos o de disposición necesarios para la consecución de las sociedad.

ARTICULO 34. Responsabilidad de los gerentes. Los gerentes solo responde individualmente y solidariamente a la fiel ejecución de sus mandatos y no contraen obligaciones individuales o solidarias relativa a los compromisos sociales.

ARTICULO 35. Excepciones. A menos que exista autorización expresa y unánime de la Asamblea General de socios, no podrán los gerentes:

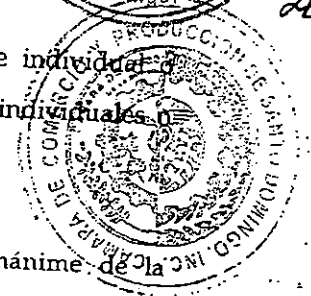
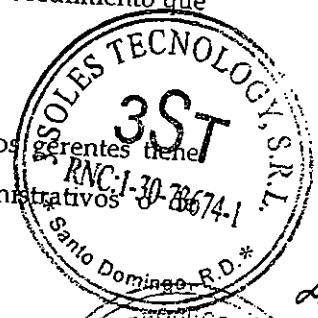

- a) Tomar en préstamo dinero o bienes de la sociedad;
- b) Usar cualquier tipo de servicios, bienes o créditos de la Sociedad en provecho propio o de un pariente o sociedades vinculadas;
- c) Usar en beneficio propio o de terceros relacionados las oportunidades comerciales de que tuvieran conocimiento en razón de su cargo y que a la vez pudiera constituir un perjuicio para la sociedad;
- d) Divulgar los negocios de la sociedad, ni la información social a la que tenga acceso y que no haya sido divulgada oficialmente por la sociedad.
- e) Recibir de la sociedad ninguna remuneración, permanente o no, salvo las establecidas por el artículo 229 de la ley 479-08.

ARTICULO 36. De los Registros Contables. Los gerentes deberá conservar en el domicilio de la sociedad un libro registro en el cual conste de manera cronológica todas las operaciones comerciales realizadas por la sociedad.

Estos registros servirán de base para la elaboración de los estados financieros de la sociedad.

TÍTULO V

EJERCICIO SOCIAL, FONDO DE RESERVA SOCIAL Y DIVIDENDOS

ARTICULO 37. Ejercicio Social. El ejercicio social terminará el día treinta (30) del mes de septiembre de cada año. Por excepción, el primer ejercicio social abarcará el tiempo comprendido entre la fecha de la constitución definitiva de la sociedad y el día treinta (30) del mes de septiembre.

ARTICULO 38. Fondo de reserva legal. La sociedad tendrá un fondo de reserva legal que estará integrado por la separación anual de por lo menos el 5% de los beneficios netos obtenidos, hasta que la reserva alcance una décima (1/10) parte del capital social de la sociedad.

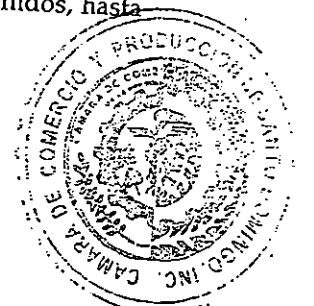

17

CET 14

ARTICULO 39. Dividendos, Reservas y Reinversiones. Las utilidades que obtenga la Sociedad una vez cubierto los gastos de administración y operación, así como las aportaciones al fondo de reserva legal, deberán ser distribuidas entre los socios a título de dividendos.

TÍTULO VI
DE LA TRANSFORMACION, FUSION Y ESCISION DE LA SOCIEDAD

ARTICULO 40. La transformación, la fusión y la escisión de la sociedad serán decididas mediante una Asamblea General Extraordinaria y de conformidad con lo establecido en la ley 479-08.

TÍTULO VII
DISOLUCION Y LIQUIDACION

ARTICULO 41. De la disolución y liquidación de la sociedad. La sociedad podrá disolverse cuando se reúna por lo menos una de las siguientes condiciones:

- a) impedimento para desarrollar el objeto social para lo cual fue constituida;
- b) imposibilidad del funcionamiento adecuado de la Sociedad producto de suspensión en sus funciones de la Gerencia misma;
- c) inactividad durante por lo menos tres años consecutivos del objeto social; y
- d) reducción de una cantidad inferior al 50% del capital social en relación al patrimonio de los activos de la sociedad.

Adicionalmente los socios podrán mediante resolución de una Asamblea General Extraordinaria decretar la disolución de la Sociedad.

En caso de proceder la disolución de la sociedad la Asamblea General Extraordinaria regulará el modo de hacer su liquidación y nombrará las personas que se encarguen de ésta, cesando los gerentes desde entonces en sus funciones.

Quando la sociedad se encuentre en estado de liquidación, el liquidador presidirá la Asamblea General Extraordinaria, la cual se regirá por lo establecido en los presentes estatutos.

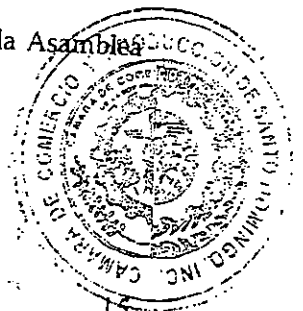

10

Después del pago de todo el pasivo, obligaciones, cuotas y cargas de la sociedad, el producto neto de la liquidación será empleado en reembolsar la suma en capital liberado y no amortizado que representen las cuotas sociales. En caso de que sobrare algún excedente éste será repartido entre los socios en partes iguales.

HECHO Y FIRMADO en tres (3) originales manteniendo el mismo efecto y objetivo. En la ciudad de Santo Domingo, Distrito Nacional, Capital de la República Dominicana, a los veinte y nueve (29) días del mes de octubre del año dos mil diez (2010).

LIDIA PIÑEYRO PEREZ

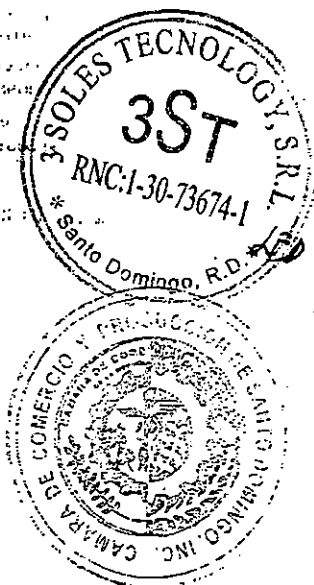

MIGUEL ANGEL LOPEZ FELIZ



19 CCF

3 SOLES TECHNOLOGY, S.R.L.
Santo Domingo, República Dominicana

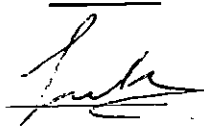
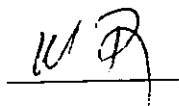
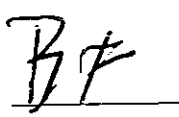
**NOMINA DE ACCIONISTAS CONCURRENTES A LA ASAMBLEA
 GENERAL EXTRAORDINARIA DE LA SOCIEDAD DE COMERCIO 3
 SOLES TECHNOLOGY ,S.R.L., CELEBRADA A LOS VEINTE
 (20) DIAS DEL MES DE NOVIEMBRE DEL AÑO DOS MIL DIEZ Y
 SIETE (2017).** -----

<u>ACCIONISTAS</u>	<u>ACCIONES</u>	<u>VOTOS</u>	<u>FIRMA</u>
LUKIAN FRANCHESCO ENCARNACION Dominicano, mayor de edad, Soltero, CIE No. 001-1900461-2 Residente en esta ciudad de Santo Dgo.	150	150	
MERCEDES ENCARNACION Dominicana, mayor de edad, soltera Cedula de Identidad No. 001-0459342-2 Residente en esta ciudad de Santo Dgo	150	150	
BLASINA FULCAR Domiicana , mayor de edad, soltera Cedula de Idsntidad No. 001-04774905-6 Residente en esta ciudad de Santo Dgo	700	700	
TOTALES ACCIONES Y VOTOS C/U:	1.000.00		

HECHO Y FIRMADO DE BUENA FE, en la ciudad de Santo Domingo, Republica Dominicana,
 a los Veinte (20) días del mes de Noviembre del año Dos Mil Diez y Siete (2017).

CERTIFICAMOS SU COMFORMIDAD:



**LUKIAN FRANCHESCO
ENCARNACION**

MERCEDES ENCARNACION

BLASINA FULCAR

FRANK REINALDO ENCARNACION FULCAR
 GERENTE

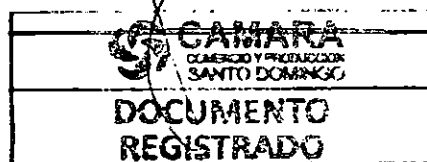
KAREN STEPANYAN
 GERENTE



3 SOLES TECHNOLOGY, S.R.L.
Santo Domingo, República Dominicana

ACTA DE LA JUNTA GENERAL EXTRAORDINARIA DE ACCIONISTAS DE LA SOCIEDAD DE COMERCIO 3 SOLES TECHNOLOGY, S.R.L. CELEBRADA A LOS VEINTE (20) DIAS DEL MES DE NOVIEMBRE DEL AÑO DOS MIL DIEZ Y SIETE (2017).-----

En la Ciudad de Santo Domingo, Distrito Nacional Capital de la República Dominicana, a los Veinte (20) días del mes NOVIEMBRE del año Dos Mil Diez y Siete (2017), en cumplimiento de las disposiciones de los Artículos 56 y 57 del Código de Comercio de la República Dominicana, se han reunido en Asamblea General Extraordinaria los accionistas de la sociedad de comercio **3 SOLES TECHNOLOGY S.R.L.**, en el edificio donde se encuentra instalado el establecimiento comercial de la indicada sociedad de comercio, sito en la Carretera Mella No. 43 Los Rosales Santo Domingo Este, Distrito Nacional, previa convocatoria verbal hecha por el SOCIO **LUKIAN ENCARNACION**. Antes de iniciar los trabajos de la Asamblea General Extraordinaria se redactó una nómina de los accionistas presentes con indicación de sus calidades y domicilios respectivos, así como, el número de acciones y votos que les corresponde a cada uno de ellos, que constituye la cantidad legal para la constitución de una sociedad de comercio, por lo que se considera válida la presente Asamblea. Enseguida, el señor **FRANK ENCARNACION** Gerente en funciones de la Compañía, quien actuara como Secretario, dio lectura al auto De convocatoria, así como también a la Agenda que regirá la misma. El Secretario dio cumplimiento a lo ordenado, indicando los puntos de la agenda que es como sigue:

Handwritten initials: HLC, FT, LA, U.C.

Handwritten initials: CEP

21

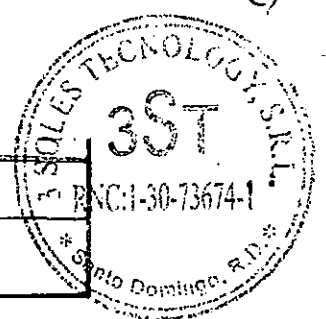

1) DESIGNAR AL SEÑOR VICTOR MANUEL ENCARNACION RAMIREZ CEDULA DE IDENTIDAD Y ELECTORAL NO. 001-0457060-1 COMO ADMINISTRADOR Y QUE PUEDA FIRMAR EN REPRESENTACION DE 3 SOLES TECHNOLOGY, S.R.L.

2) Aprobar como al efecto aprueba Designar al Señor VICTOR MANUEL ENCARNACION RAMIREZ para que nos represente frente al Banco de Reservas y QUE ACTUE EN SU PROPIO NOMBRE, CON FACULTAD PARA DISCUTIR, ANALIZAR, CONTRATAR, FORMALIZAR PRESTAMOS, RECIBIR DINERO, OTORGAR RECIBOS DE DESCARGO Y FINIQUITO LEGAL Y HACER SIN RESTRICCIÓN TODO CUANTO COMPETA A LA PORDERDANTE, INCLUSO COMPROMETER SU RESPONSABILIDAD CIVIL.

A seguidas fue sometido a discusión los puntos indicados en la agenda y luego de un breve debate fue adoptada la siguiente resolución.

Única Resolución

1) APROBAR COMO AL EFECTO APRUEBA DESIGNAR AL SEÑOR VICTOR MANUEL ENCARNACION RAMIREZ CEDULA DE IDENTIDAD Y ELECTORAL NO. 001-0457060-1 COMO ADMINISTRADOR Y QUE PUEDA FIRMAR EN REPRESENTACION DE 3 SOLES TECHNOLOGY, S.R.L.

2) Aprobar como al efecto aprueba Designar al Señor VICTOR MANUEL ENCARNACION RAMIREZ CEDULA DE IDENTIDAD Y ELECTORAL NO. 001-0457060-1 para que nos represente frente al Banco de Reservas y QUE ACTUE EN SU PROPIO NOMBRE, CON FACULTAD PARA DISCUTIR, ANALIZAR, CONTRATAR, FORMALIZAR PRESTAMOS, RECIBIR DINERO, OTORGAR RECIBOS DE DESCARGO Y FINIQUITO LEGAL Y HACER SIN RESTRICCIÓN TODO CUANTO COMPETA A LA PORDERDANTE, INCLUSO COMPROMETER SU RESPONSABILIDAD CIVIL.

VMR
BT
K
Ks

22

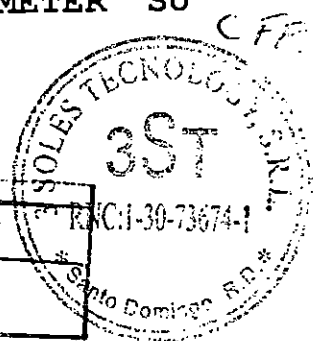
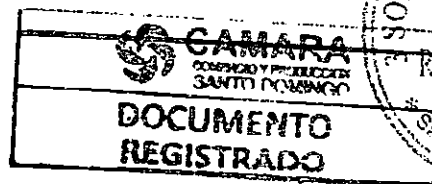

Habiéndose constatado con la nómina de presencia que la Asamblea General Ordinaria estaba Constituida por lo cual se podía deliberar válidamente. De inmediato el señor **FRANK ENCARNACION** en calidad de Gerente dio por terminada y como buena y valida la resolución expuesta.

Esta resolución fue aprobada a unanimidad.

Nosotros, **MERCEDES MARIA ENCARNACION RAMIREZ, BLASINA FULCAR Y LUKIAN FRANCHESCO ENCARNACION DABIZDHA, ACCIONISTA** respectivamente de la sociedad de comercio **3 SOLES TECHNOLOGY S.R.L. CERTIFICAMOS:** Que la presente acta relativa a la reunión de la Asamblea ExtraOrdinaria celebrada hoy a los Veinte (20) días del mes de Noviembre, del año Dos Mil Diez y Siete (2017), es sincera y verdadera, la cual se expide en la Ciudad, de Santo Domingo Distrito Nacional, República Dominicana, a los días, mes y año consignados precedentemente.

MERCEDES MARIA ENCARNACION RAMIREZ
ACCIONISTA

BLASINA FULCAR
ACCIONISTA

LUKIAN FRANCHESCO ENCARNACION DABIZDHA
ACCIONISTA



FRANK REINALDO ENCARNACION FULCAR
GERENTE

KAREN STEPANYAN
GERENTE

ORIGINAL

FECHA: 27/11/17 HORA: 02:31 p.m.
NO. EXP.: 542861 R. M.: 76014SD
LIBRO: 54 FOLIO: 313
VALOR: 200.00
DOC.: ACTA Y NOMINA ASAMBLEA
GENERAL EXTRAORDINARIA

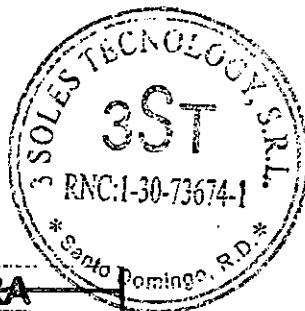
NUM.: 1945405MO



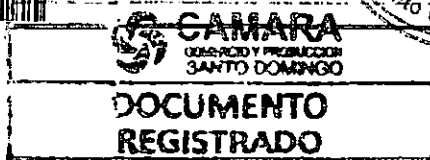

cef



23

3 SOLES TECHNOLOGY, S.R.L.
Santo Domingo, República Dominicana

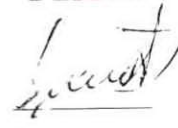
LISTA DE SUSCRIPTORES DE LA SOCIEDAD DE COMERCIO 3 SOLES TECHNOLOGY, S. R. L., CELEBRADA A LOS VEINTE Y DOS (22) DIAS DEL MES DE NOVIEMBRE DEL AÑO DOS MIL DIEZ Y SIETE (2017).-----

<u>ACCIONISTAS</u>	<u>CUOTAS SOCIALES</u>	<u>VALOR TOTAL</u>	<u>FIRMA</u>
LUKIAN FRANCHESCO ENCARNACION Dominicano, mayor de edad, Soltero, CIE No. 001-1900461-2 Residente en esta ciudad de Santo Dgo.	150	100 15.000.00	
MERCEDES ENCARNACION Dominicana, mayor de edad, soltera Cedula de Identidad No. 001-0459342-2 Residente en esta ciudad de Santo Dgo	150	100 15.000.00	
BLASINA FULCAR Domiicana , mayor de edad, soltera Cedula de Identidad No. 001-04774905-6 Residente en esta ciudad de Santo Dgo	700	100 70.000.00	
TOTALES ACCIONES Y VOTOS C/U:		100.,000.00	

HECHO Y FIRMADO DE BUENA FE, en la ciudad de Santo Domingo, Republica Dominicana, a los Veinte Y dos (22) días del mes de Noviembre del año Dos Mil Diez y Siete (2017).

CERTIFICAMOS SU COMFORMIDAD:

LUKIAN FRANCHESCO ENCARNACION
 ACCIONISTA

MERCEDES ENCARNACION
 ACCIONISTA

BLASINA FULCAR
 ACCIONISTA

FRANK ENCARNACION
 GERENTE

KAREN STEPANYAN
 GERENTE





ORIGINAL
 FECHA: 07/12/17 Hora: 10:38 a.m.
 NO. EXP: 545185 R. D.: 76014SD
 LIBRO: 54 FOLIO: 339
 VALOR: 200.00
 DOC.: LISTA DE LOS SUSCRIPTORES Y ESTADO DE LOS PAGOS
 NUM.: 1953053RD



24

3 SOLES TECHNOLOGY, S.R.L.
Santo Domingo, República Dominicana

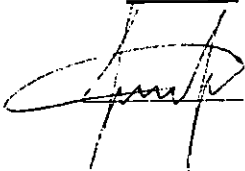
**NOMINA DE ACCIONISTAS CONCURRENTES A LA ASAMBLEA
 GENERAL EXTRAORDINARIA DE LA SOCIEDAD DE COMERCIO 3
 SOLES TECHNOLOGY ,S.R.L., CELEBRADA A LOS VEINTE
 (20) DIAS DEL MES DE SEPTIEMBRE DEL AÑO DOS MIL DIEZ
 Y SIETE (2017).**-----

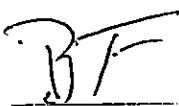
<u>ACCIONISTAS</u>	<u>ACCIONES</u>	<u>VOTOS</u>	<u>FIRMA</u>
LUKIAN FRANCHESCO ENCARNACION Dominicano, mayor de edad. Soltero. CIE No. 001-1900461-2 Residente en esta ciudad de Santo Dgo.	150	150	
MERCEDES ENCARNACION Dominicana, mayor de edad, soltera Cedula de Identidad No. 001-0459342-2 Residente en esta ciudad de Santo Dgo	150	150	
BLASINA FULCAR Domiicana , mayor de edad, soltera Cedula de Idsntidad No. 001-04774905-6 Residente en esta ciudad de Santo Dgo	700	700	
TOTALES ACCIONES Y VOTOS C/U:	1.000.00		

HECHO Y FIRMADO DE BUENA FE, en la ciudad de Santo Domingo, Republica Dominicana,
 a los Veinte (20) días del mes de Septiembre del año Dos Mil Diez y Siete (2017).

CEF

CERTIFICAMOS SU COMFORMIDAD:

 LUKIAN FRANCHESCO
 ENCARNACION

 MERCEDES ENCARNACION

 BLASINA FULCAR

 FRANK REINALDO ENCARNACION FULCAR
 GERENTE

 KAREN STEPANYAN
 GERENTE

25



3 SOLES TECHNOLOGY, S.R.L.
Santo Domingo, República Dominicana

ACTA DE LA JUNTA GENERAL EXTRAORDINARIA DE ACCIONISTAS DE LA SOCIEDAD DE COMERCIO 3 SOLES TECHNOLOGY, S.R.L. CELEBRADA A LOS VEINTE (20) DIAS DEL MES DE SEPTIEMBRE DEL AÑO DOS MIL DIEZ Y SIETE (2017).-----

En la Ciudad de Santo Domingo, Distrito Nacional Capital de la República Dominicana, a los Veinte (20) días del mes SEPTIEMBRE del año Dos Mil Diez y Siete (2017), en cumplimiento de las disposiciones de los Artículos 56 y 57 del Código de Comercio de la República Dominicana, se han reunido en Asamblea General Extraordinaria los accionistas de la sociedad de comercio **3 SOLES TECHNOLOGY S.R.L.**, en el edificio donde se encuentra instalado el establecimiento comercial de la indicada sociedad de comercio, sito en la Carretera Mella No. 43 Los Rosales Santo Domingo Este, Distrito Nacional, previa convocatoria verbal hecha por el SOCIO **LUKIAN ENCARNACION**. Antes de iniciar los trabajos de la Asamblea General Extraordinaria se redactó una nómina de los accionistas presentes con indicación de sus calidades y domicilios respectivos, así como, el número de acciones y votos que les corresponde a cada uno de ellos, que constituye la cantidad legal para la constitución de una sociedad de comercio, por lo que se considera válida la presente Asamblea. Enseguida, el señor **FRANK ENCARNACION** Gerente en funciones de la Compañía, quien actuara como Secretario, dio lectura al auto De convocatoria, así como también a la Agenda que regirá la misma. El Secretario dio cumplimiento a lo ordenado, indicando los puntos de la agenda que es como sigue:

1) Ratificar al actual consejo de Gerencia por el periodo de un año.-



A seguidas fue sometido a discusión el punto indicado en l agenda Y luego de un breve debate fue adoptada la siguiente resolución.

Unica Resolución

UNICO: Aprobar como al efecto aprueba por un periodo de un año al Consejo de Gerencia de la Compañía 3 SOLES TECHNOLOGY , S.R.L. en su respectivos cargos de GERENTE, a los Sres.: FRANK REINALDO ENCARNACION FULCAR Y KAREN STEPPANYAN

Habiéndose constatado con la nómina de presencia que la Asamblea General Ordinaria estaba constituida por lo cual se podía deliberar válidamente. De inmediato el señor FRANK ENCARNACION en calidad de Gerente dio por terminada Y como buena Y valida la resolución expuesta.

Esta resolución fue aprobada a unanimidad.

Nosotros, MERCEDES MARIA ENCARNACION RAMIREZ, BLASINA FULCAR Y LUKIAN FRANCHESCO ENCARNACION DABIZHA, ACCIONISTA respectivamente de la sociedad de comercio 3 SOLES TECHNOLOGY S.R.L. CERTIFICAMOS: Que la presente acta relativa a la reunión de la Asamblea Extraordinaria celebrada hoy a los Veinte (20) días del mes de Septiembre, del año Dos Mil Diez Y Siete (2017), es sincera Y verdadera, la cual se expide en la Ciudad, de Santo Domingo Distrito Nacional, República Dominicana, a los días, mes Y año consignados precedentemente.

MERCEDES MARIA ENCARNACION RAMIREZ
ACCIONISTA

Blasina Fulcar
BLASINA FULCAR
ACCIONISTA

LUKIAN FRANCHESCO ENCARNACION DABIZHA
ACCIONISTA

FRANK REINALDO ENCARNACION FULCAR
GERENTE

KAREN STEPPANYAN
GERENTE

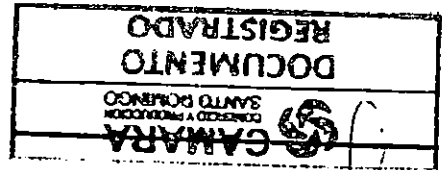

27. 2

CEP



CC/531822/2017

CERTIFICACIÓN

Quien suscribe, **Santiago E. Mejía Ortiz**, en su calidad de registrador mercantil de la Cámara de Comercio y Producción de Santo Domingo, en virtud de la Ley 3-02 sobre Registro Mercantil **CERTIFICA**: que de acuerdo a la documentación digitalizada y disponible en los archivos de este Registro Mercantil, el(los) presente(s) documento(s) son copias fieles y conforme a sus originales inscritos y depositados correspondiente(s) a la entidad **3 SOLES TECHNOLOGY, S.R.L.**; Registro Mercantil No.76014SD, matriculada en fecha 01 noviembre, 2010, vigente hasta el 01 noviembre, 2018.

1. Acta y Nómina de Asamblea General Extraordinaria de fecha veintidós (22) de febrero del dos mil dieciséis (2016).
2. Contrato de venta de cuotas sociales de fecha veintidós (22) de febrero del dos mil dieciséis (2016).

La presente certificación se expide a requerimiento del(la) señor(a) **MARCOS VINICIO ENCARNACION FULCAR**, documento de identidad No. 001-0067763-2, según solicitud de fecha diecisiete (17) días del mes de octubre del año dos mil diecisiete (2017). En Santo Domingo, Distrito Nacional, Capital de la República Dominicana, a los diecisiete (17) días del mes de octubre del año dos mil diecisiete (2017).

Santiago E. Mejía Ortiz.

Registrador Mercantil

SMO/mpl

**Esta certificación tiene una vigencia de treinta (30) días contados a partir de la fecha de su expedición.*

*** No hay nada más debajo de esta línea ***

CONTRATO VENTA

ENTRE : De una parte el **SR. KAREN VALERIK STEPANYAN**, Armenio, mayor de edad, soltero, provisto del documento de identidad, Pasaporte No. AH0353381, domiciliado y residente en la Plaza Karla Sofia, Carretera Melia No. 43 , Los Rosales. Santo Domingo Este Republica Dominicana, y **ARISTAKES ALAVERDYA** Armenio, mayor de edad, soltero, provisto del documento de identidad, Pasaporte No. AH0660483, domiciliado y residente en la Plaza Karla Sofia, Carretera Melia No. 43 . Los Rosales. Santo Domingo Este Republica Dominicana quien en lo que sigue del presente contrato se denominarán **LOS VENDEDORES** .

Y de la otra parte . **MERCEDES MARIA RAMIREZ** ,dominicana, mayor de edad, soltera, provisto del documento de identidad, Cedula No. 001-0459342-1 y **BLASINA FULCAR** , dominicana mayor de edad, soltera, provista del documento de identidad Cedula No. 001-047495-6, ambas domiciliadas y residente en la ciudad de Santo Domingo , Distrito Nacional . Republica Dominicana quien en lo que sigue del presente contrato se denominaran **LAS COMPRADORAS**.

SE HA CONVENIDO Y PACTADO LO SIGUIENTE:

PRIMERO: LOS VENDEDORES por medio del presente contrato **CEDEN, VENDEN Y TRANSFIEREN**, a favor de **LAS COMPRADORAS**, quien acepta lo que se describe a continuación.

LA CANTIDAD DE OCHOCIENTAS CINCUENTAS (850) ACCIONES QUE REPRESENTAN EL 85 POR CIENTO DEL TOTAL DE LAS ACCIONES DE LA COMPAÑIA. **3 SOLES TECHNOLOGY, S. R. L.**

SEGUNDO: El precio de venta convenido entre las partes ha sido fijado en la suma de **OCHENTA Y CINCO MIL PESOS (RD\$85,000.00)** suma que **LOS VENDEDORES** declaran haber recibido a su entera satisfacción de manos de **LAS COMPRADORAS** por lo que en tal virtud le otorga a éste último formal recibo de pago y finiquito legal por dicha suma y concepto.

TERCERO: Las partes aceptan las estipulaciones contenidas en este contrato y para lo no previsto en el mismo se remiten al derecho común.

HECHO Y FIRMADO DE BUENA FE, en doble original de un mismo tenor y efecto, uno para cada una de las partes contratadas. En Santo Domingo, Distrito Nacional, Capital de la República Dominicana, a los Veinte y dos (22) del mes de Febrero del año Dos Mil Diez y Seis (2016).

[Signature]
KAREN VALERIK STEPANYAN

[Signature]
ARISTAKES ALAVERDYA

[Signature]
MERCEDES MARIA RAMIREZ

POR LOS VENDEDORES

[Signature]
BLASINA FULCAR

POR LAS COMPRADORAS

YO, **DR. ARISMENDY CRUZ RODRIGUEZ** , ABOGADO NOTARIO PUBLICO DE LOS DEL NUMERO DEL DISTRITO NACIONAL, MATRICULA No. **1495** CERTIFICO Y DOY FE QUE LAS FIRMAS QUE APARECEN ESTAMPADAS AL PIE DEL PRESENTE DOCUMENTO FUERON PUESTAS EN MI PRESENCIA LIBRE Y VOLUNTARIAMENTE POR LOS SEÑORES: **KAREN STEPANYAN** ,**ARISTAKES ALAVERDYA**, **MERCEDES MARIA RAMIREZ** Y **BLASINA FULCAR** DE GENERALES QUE CONSTAN Y PERSONAS A LAS QUE DOY FE CONOCER, MANIFESTANDOME BAJO LA FE DEL JURAMENTO QUE SON LAS MISMAS QUE SUELEN USAR EN TODOS SUS ACTOS DE SUS VIDAS PUBLICAS COMO PRIVADAS, EN SANTO DOMINGO, DISTRITO NACIONAL, CAPITAL DE LA REPUBLICA DOMINICANA, A LOS VEINTE Y DOS (22) DIAS DE FEBRERO DEL AÑO DOS MIL DIEZ Y SEIS (2016).

[Signature]
NOTARIO PUBLICO



3 SOLES TECHNOLOGY, S.R.L.
Santo Domingo, República Dominicana

NOMINA DE ACCIONISTAS CONCURRENTES A LA ASAMBLEA GENERAL EXTRAORDINARIA DE LA SOCIEDAD DE COMERCIO 3 SOLES TECHNOLOGY, S.R.L., CELEBRADA A LOS VEINTE Y DOS (22) DIAS DEL MES DE FEBRERO DEL AÑO DOS MIL DIEZ Y SEIS (2016).-----

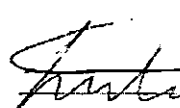
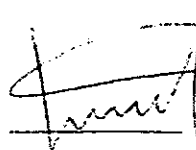
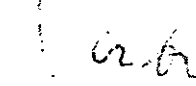
<u>ACCIONISTAS</u>	<u>ACCIONES</u>	<u>VOTOS</u>	<u>FIRMA</u>
LUKIAN FRANCHESCO ENCARNACION Dominicano, mayor de edad. Soltero, CIE No. 001-1900461-2 Residente en esta ciudad de Santo Dgo.	150	150	
KAREN STEPANYAN. Armenio, mayor de edad, soltero Portador del Pasaporte No. AH0353381 Residente en esta ciudad de Santo Dgo	150	150	
ARISTAKES ALAVERDYAN Armenio, mayor de edad, soltero Portador del Pasaporte No. AH0660483 Residente en esta ciudad de Santo Dgo	700	700	
TOTALES ACCIONES Y VOTOS C/U:	1.000.00		

HECHO Y FIRMADO DE BUENA FE. en la ciudad de Santo Domingo, Republica Dominicana, a los Veinte y Dos (22) días del mes de Febrero del año Dos Mil Diez y Seis (2016).

CERTIFICAMOS SU COMFORMIDAD:

**LUKIAN FRANCHESCO
ENCARNACION**

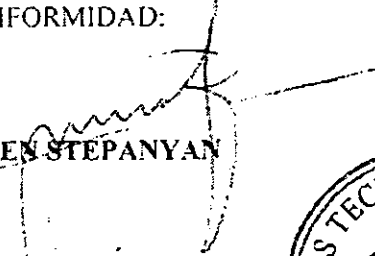
KAREN STEPANYAN

ARISTAKES ALAVERDYAN

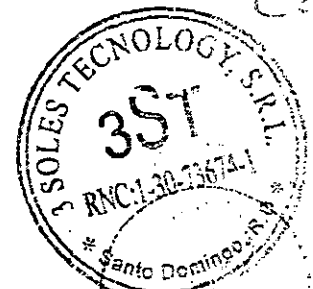

3 SOLES TECHNOLOGY, S.R.L.
Santo Domingo, República Dominicana

**ACTA DE LA JUNTA GENERAL EXTRAORDINARIA DE ACCIONISTAS DE LA
SOCIEDAD DE COMERCIO 3 SOLES TECHNOLOGY, S.R.L. CELEBRADA A LOS
VEINTE Y DOS (22) DIAS DEL MES DE FEBRERO DEL AÑO DOS MIL DIEZ Y
SEIS (2016).-**

En la Ciudad de Santo Domingo, Distrito Nacional Capital de la República Dominicana, a los Veinte y Dos (22) días del mes FEBRERO del año Dos Mil Diez y Seis (2016), en cumplimiento de las disposiciones de los Artículos 56 y 57 del Código de Comercio de la República Dominicana, se han reunido en Asamblea General Extraordinaria los accionistas de la sociedad de comercio **3SOLES TECHNOLOGY, S.R.L.** en el edificio donde se encuentra instalado el establecimiento comercial de la indicada sociedad de comercio, sito en la Carretera Mella No. 43 Los Rosales Santo Domingo Este, Distrito Nacional previa convocatoria verbal hecha por el socio **LUKIAN ENCARNACION**. Antes de iniciar los trabajos de la Asamblea General Extraordinaria se redactó una nómina de los accionistas presentes con indicación de sus calidades y domicilios respectivos, así como, el número de acciones y votos que les corresponde a cada uno de ellos, que constituye la cantidad legal para la constitución de una sociedad de comercio, por lo que se considera válida la presente Asamblea. Enseguida, el señor **FRANK ENCARNACION** Gerente en funciones de la Compañía, quien actuara como Secretario, dio lectura al auto De convocatoria, así como también a la Agenda que regirá la misma. El Secretario dio cumplimiento a lo ordenado, indicando los puntos de la agenda que es como sigue:

CET

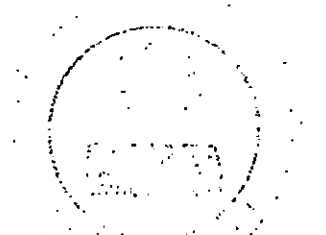

PRIMERO: Autorizar y Aprobar como al efecto aprueba que los Señores: KAREN STEPANYAN Y ARISTAKES ALAVERDYAN vendan a las señoras MRECEDES MARIA RAMIREZ Y BLASINA FULCAR cédulas de identidad y electoral No. 001-0459342-1 y 001-04774905-6, respectivamente, la cantidad de 850 cuotas sociales que poseen en esta compañía y representan el 85 por ciento del total de acciones de esta compañía y del mismo aprobar el contrato de venta de fecha Veinte y Dos (22) de Febrero del 2016.

SEGUNDO: Autorizar y aprobar como al efecto aprueba y autoriza, la modificación del artículo 4 de los estatutos de dicha sociedad que es el objeto para que en lo adelante se lea de la siguiente manera: La sociedad tiene como objeto principal , servicios de comercialización, construcción, fabricación ,almacenamiento, consignación, transportación, intermediación, comisión, representación, elaboración, empaque, distribución, promoción, compra , venta importación, exportación, de productos y artículos de consumo masivo como : alimentos, frutas, vegetales, carnes, medicamentos o productos farmacéuticos, materiales y equipos médicos, vehículos, piezas y accesorios, computadoras, telas, artículos artesanales o manufacturados y materias primas, maquinarias y mercancías para el hogar, la industria, comercio, hospitales y al agricultura, inversión, adquisición, promoción, desarrollo, explotación y financiamiento de bienes raíces, títulos, instrumentos comerciales, bancarios e inmuebles, títulos bancarios o valores, activos, acciones, derechos inmobiliarios, ofrecer servicios de mercadeo, publicidad, asesorías o consultas comerciales y empresarial. Colocación, tenedora, administración y corretaje de acciones, representación de marcas, patentes o licencias, procedimientos industriales o tecnológicos, realizar gestiones de negocios en general pudiendo realizar cualquier actividad comercial permitida por la ley,

asi como toda calse de actividad relacionada con el objeto principal y de licito comercio.
La composición de la compañía después de la venta es de la siguiente manera :

MERCEDES MARIA RAMIREZ Dominicana, mayor de edad, soltera Cedula No. 001-0459342-1 Residente en esta ciudad de Santo Dgo	150 CUOTAS SOCIALES
BLASINA FULCAR Dominicana, mayor de edad, soltera Cedula No. 001-047495-6 Residente en esta ciudad de Santo Dgo	700 CUOTAS SOCIALES
LUKIAN FRANCHESCO ENCARNACION Dominicano, mayor de edad, soltero, Cedula No. 001-1900461-2, residente En la calle Francisco Moreno No. 07 Bella Vista Santo Domingo, Distrito Nacional	150 CUOTAS SOCIALES

LEC

Habiéndose constatado con la nómina de presencia que la Asamblea General ExtrOrdinaria estaba Constituida por lo cual se podía deliberar válidamente. De inmediato el señor **Frank Encarnación** , en calidad de Gerente dio por terminada y como buena y valida la agenda expuesta.
Esta agenda fue aprobada a unanimidad.

CET

34

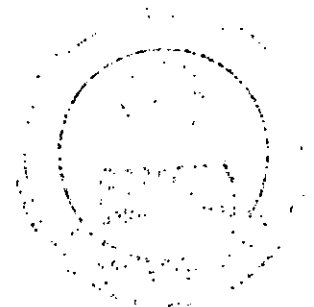

Nosotros, **LUKIAN ENCARNACION, KAREN STEPANYAN Y ARISTAKES ALAVERDYAN**, SOCIOS respectivamente de la sociedad de comercio **3 SOLES TECHNOLOGY S.R.L.**. **CERTIFICAMOS:** Que la presente acta relativa a la reunión de la Asamblea General ExtraOrdinaria **CELEBRADA A LOS VEINTE Y DOS (22) DIAS DEL MES DE FEBRERO DEL AÑO DOS MIL DIEZ Y SEIS (2016).**- , es sincera y verdadera, la cual se expide en la Ciudad, de Santo Domingo Distrito Nacional, República Dominicana, a los días, mes y año consignados precedentemente.

120



LUKIAN ENCARNACION

CCP

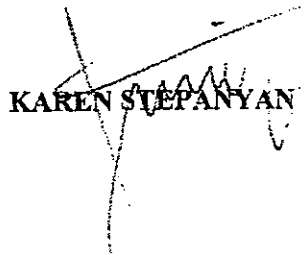

KAREN STEPANYAN

Ar

ARISTAKES ALAVERDYAN

COPIA

FECHA	01/04/16	HORA	2:23 p.m.
NO. EXP.	392616	R.M.	76014SD
LIBRO	51	FOLIO	157
VALOR	RD\$200.00		
LOC.	ACTA Y NOMINA ASAMBLEA GENERAL EXTRAORDINARIA		
Nº#1:	1459229MO		

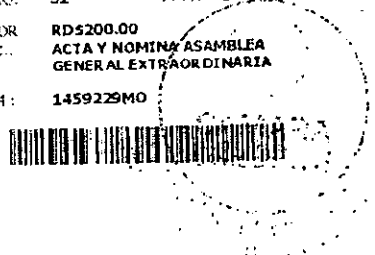

3 SOLES TECHNOLOGY, S.R.L.
Santo Domingo, República Dominicana

NOMINA DE ACCIONISTAS CONCURRENTES A LA ASAMBLEA GENERAL EXTRAORDINARIA DE LA SOCIEDAD DE COMERCIO 3 SOLES TECHNOLOGY, S.R.L., CELEBRADA A LOS TRECE (13) DIAS DEL MES DE OCTUBRE DEL AÑO DOS MIL CATORCE (2014). -----

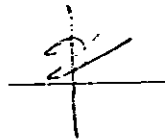
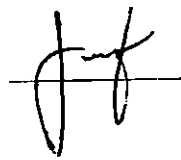
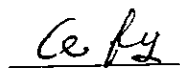
<u>ACCIONISTAS</u>	<u>ACCIONES</u>	<u>VOTOS</u>	<u>FIRMA</u>
FRANK REYNALDO ENCARNACION FULCAR. Dominicano, mayor de edad. Soltero, CIE No. 001-0472571-0 Residente en esta ciudad de Santo Dgo.	150	150	
KAREN STEPANYAN. Armenio, mayor de edad, soltero Portador del Pasaporte No. AH0353381 Residente en esta ciudad de Santo Dgo	150	150	
ARISTAKES ALAVERDYAN Dominicana, mayor de edad, soltero Portador del Pasaporte No. AH0660483 Residente en esta ciudad de Santo Dgo	700	700	
TOTALES ACCIONES Y VOTOS C/U:	1.000.00		



HECHO Y FIRMADO DE BUENA FE, en la ciudad de Santo Domingo, Republica Dominicana, a los Trece (13) días del mes de Octubre del año Dos Mil Catorce (2014).

CERTIFICAMOS SU COMFORMIDAD:

FRANK REYNALDO
ENCARNACION FULCAR

KAREN STEPANYAN



ARISTAKES ALAVERDYAN



3 SOLES TECHNOLOGY, S.R.L.
Santo Domingo, República Dominicana

**ACTA DE LA JUNTA GENERAL EXTRAORDINARIA DE ACCIONISTAS DE LA
SOCIEDAD DE COMERCIO 3 SOLES TECHNOLOGY, S.R.L. CELEBRADA A LOS
TRECE (13) DIAS DEL MES DE OCTUBRE DEL AÑO DOS MIL CATORCE(2014).-**

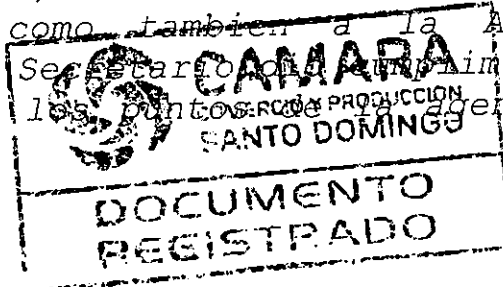
En la Ciudad de Santo Domingo, Distrito Nacional Capital de la República Dominicana, a los Trece (13) días del mes OCTUBRE del año Dos Mil CATORCE (2014), en cumplimiento de las disposiciones de los Artículos 56 y 57 del Código de Comercio de la República Dominicana, se han reunido en Asamblea General Extraordinaria los accionistas de la sociedad de comercio **3SOLES TECHNOLOGY, S.R.L.** en el edificio donde se encuentra instalado el establecimiento comercial de la indicada sociedad de comercio, sito en la Carretera Mella No. 43 Los Rosales Santo Domingo Este, Distrito Nacional previa convocatoria verbal hecha por el socio **FRANK ENCARNACION**. Antes de iniciar los trabajos de la Asamblea General Extraordinaria se redactó una nómina de los accionistas presentes con indicación de sus calidades y domicilios respectivos, así como, el número de acciones y votos que les corresponde a cada uno de ellos, que constituye la cantidad legal para la constitución de una sociedad de comercio, por lo que se considera válida la presente Asamblea. Enseguida, el señor **FRANK ENCARNACION** Gerente en funciones de la Compañía, quien actuara como Accionista-Secretario, dio lectura al auto De convocatoria, así como también a la Agenda que registró la misma. El Secretario dio cumplimiento a lo ordenado, indicando los puntos de la agenda que es como sigue:



UNICO: Aprobar la venta del Señor FRANK Encarnación a el señor LUKIAN FRANCHESCO ENCARNACION DABIZDHA cedula de identidad y electoral No. 001-1900461-2 la cantidad de 150 cuotas sociales que representan el 15 por ciento del total de acciones de esta compañía, y del mismo modo aprobar el contrato de venta de fecha 13 de Octubre del 2014.

La composición de la compañía después de la venta es la siguiente:

KAREN STEPANYAN. 150 CUOTAS SOCIALES
Armenio, mayor de edad, soltero
Portador del Pasaporte No. AH0353381
Residente en esta ciudad de Santo Dgo

ARISTAKES ALAVERDYAN 700 CUOTAS SOCIALES
Dominicano, mayor de edad, soltero
Portador del Pasaporte No. AH0660483
Residente en esta ciudad de Santo Dgo

LUKIAN FRANCHESCO ENCARNACION 150 CUOTAS SOCIALES
Dominicano, mayor de edad, soltero,
Cedula No. 001-1900461-2, residente
En la calle Francisco Moreno No. 07
Bella Vista Santo Domingo, Distrito Nacional

Habiéndose constatado con la nómina de presencia que la Asamblea General Ordinaria estaba Constituida por lo cual se podía deliberar válidamente. De inmediato el señor **Frank Encarnación**, en calidad de Gerente dio por terminada y como buena y valida la resolucion expuesta.

Esta resolucion fue aprobada en su totalidad.



Nosotros, **FRANK ENCARNACION** , **KAREN STEPANYAN**
GERENTES Y ARISTAKES ALAVERDYAN , **SOCIO**
respectivamente de la sociedad de comercio **3 SOLES**
TECHNOLOGY S.R.L. CERTIFICAMOS: Que la presente
acta relativa a la reunión de la Asamblea
ExtraOrdinaria **CELEBRADA A LOS TRECE (13) DIAS DEL MES DE**
OCTUBRE DEL AÑO DOS MIL CATORCE(2014).- , es sincera y
verdadera, la cual se expide en la Ciudad, de Santo
Domingo Distrito Nacional, República Dominicana, a
los días, mes y año consignados precedentemente.



FRANK REYNALDO
ENCARNACION FULCAR

KAREN STEPANYAN

ARISTAKES ALAVERDYAN

ORIGINAL

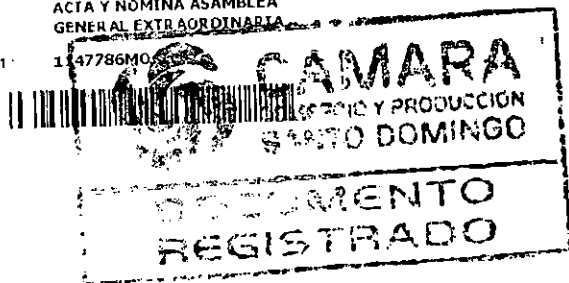
FECHA 16/10/14 HORA 3:10 p.m.
DE EXP. 294367 K.H. 76014SD
LIBRO 48 FOLIO 285
VALOR RD\$200.00
POR ACTA Y NOMINA ASAMBLEA
GENERAL EXTRAORDINARIA
NUM. 147786MO.





CONTRATO VENTA

ENTRE. De una parte el SR. **FRANK REINALDO ENCARNACION FULCAR**, dominicano, mayor de edad, soltero, provisto del documento de identidad, cedula , No.001-0472571-8, domiciliado y residente en la calle 6, No. 44, Los magueyales Santo Domingo, Distrito Nacional, Republica Dominicana, quien en lo que sigue del presente contrato se denominara **EL VENDEDOR**.

De la otra parte : **LUKIAN FRANCHESCO ENCARNACION DABIZDHA** dominicano, mayor de edad, soltero, provisto del documento de identidad, cedula No. 001-1900461-2 domiciliada y residente en la calle Francisco Moreno no. 07, Bella Vista ciudad de Santo Domingo , Distrito Nacional , Republica Dominicana quien en lo que sigue del presente contrato se denominara **EL COMPRADOR**.

SE HA CONVENIDO Y PACTADO LO SIGUIENTE:

PRIMERO: EL VENDEDOR por medio del presente contrato **CEDE, VENDE Y TRANSFIERE**, a favor de **EL COMPRADOR**, quien acepta lo que se describe a continuación.

LA CANTIDAD DE CIENTO CINCUENTA (**150**) CUOTAS SOCIALES QUE REPRESENTAN EL 15 POR CIENTO DEL TOTAL DE LAS CUOTAS SOCIALES DE LA COMPAÑIA. **3 SOLES TECHNOLOGY, SRL**

SEGUNDO: El precio de venta convenido entre las partes ha sido fijado en la suma de **QUINCE MIL PESOS (RD\$15,000.00)** suma que **EL VENDEDOR** declara haber recibido a su entera satisfacción de manos de **EL COMPRADOR** por lo que en tal virtud le otorga a éste último formal recibo de pago y finiquito legal por dicha suma y concepto.

TERCERO: Las partes aceptan las estipulaciones contenidas en este contrato y para lo no previsto en el mismo se remiten al derecho común.

HECHO Y FIRMADO DE BUENA FE, en doble original de un mismo tenor y efecto, uno para cada una de las partes contratadas. En Santo Domingo, Distrito Nacional, Capital de la República Dominicana, a los Trece días (13) del mes de Octubre del año dos mil catorce (2014).



FRANK REINALDO ENCARNACION FULCAR
POR EL VENDEDOR

LUKIAN FRANCHESCO ENCARNACION DABIZDHA
POR EL COMPRADOR

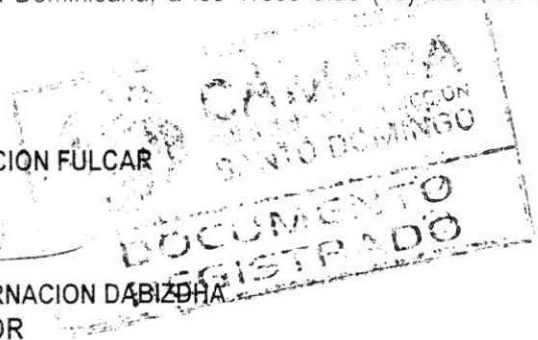

YO, DR. ARISMENDY CRUZ RODRIGUEZ, ABOGADO NOTARIO PUBLICO DE LOS DEL NUMERO DEL DISTRITO NACIONAL.MATRICULA No. 1495 **CERTIFICO Y DOY FE** QUE LAS FIRMAS QUE APARECEN ESTAMPADAS AL PIE DEL PRESENTE DOCUMENTO FUERON PUESTAS EN MI PRESENCIA LIBRE Y VOLUNTARIAMENTE POR LOS SEÑORES: **FRANK REINALDO ENCARNACION FULCAR** ,Y **LUKIAN FRANCHESCO ENCARNACION DABIZDHA** DE GENERALES QUE CONSTAN Y PERSONAS A LAS QUE DOY FE CONOCER, MANIFESTANDOME BAJO LA FE DEL JURAMENTO QUE SON LAS MISMAS QUE SUELEN USAR EN TODOS SUS ACTOS DE SUS VIDA PUBLICAS COMO PRIVADAS EN SANTO DOMINGO, DISTRITO NACIONAL, CAPITAL DE LA REPUBLICA DOMINICANA A LOS TRECE (13) DIAS DEL MES DE OCTUBRE DEL AÑO DOS MIL CATORCE (2014).



**LISTA DE MIEMBRO
"3 SOLES TECHNOLOGY, S. R. L."**

Capital Social: RD\$ 100,000.00

Lista de los miembros de la sociedad 3 SOLES TECHNOLOGY, S. R. L., la cual esta formada por un capital social de CIEN MIL PESOS DOMINICANOS RD\$ 100,000.00 dividido en MIL (1,000) cuotas con un valor de CIEN RD\$ (100) PESOS DOMINICANOS. -----

"3 SOLES TECHNOLOGY, S. R. L." CAPITAL SOCIAL RD\$ 100,000.00		
GENERALES DE LOS MIEMBROS	NUMERO CUOTAS	VALOR CUOTAS
KAREN STEPANYAN , Armenio, mayor de edad, soltero, portador del Pasaporte No. AH0353381, domiciliado y residente en esta ciudad de Santo Domingo, Distrito Nacional, R. D.	150	RD\$ 15,000.00
FRANK REINALDO ENCARNACION FULCAR , dominicano, mayor de edad, soltero, portador de la cédula de identidad y electoral No. 001-0472571-8, domiciliado y residente en esta ciudad de Santo Domingo, Distrito Nacional, R. D.	150	RD\$ 15,000.00
ARISTAKES ALAVERDYAN , Armenio, mayor de edad, soltero, portador del Pasaporte No. AH0660483, domiciliado y residente en esta ciudad de Santo Domingo, Distrito Nacional, R. D.	700	RD\$ 70,000.00
TOTAL DE MIEMBOS	TOTAL CUOTAS	TOTAL VALOR CUOTAS
3	1,000	RD\$ 100,000.00

CERTIFICAMOS:

Que de las MIL (1,000) cuotas que integran el Capital Social de esta sociedad, las personas supraindicadas han pagado en numerario MIL (1,000) cuotas por la suma de CIEN MIL PESOS DOMINICANOS (RD\$ 100,000.00).

En la ciudad de Santo Domingo, Distrito Nacional, Capital de la República Dominicana, el día ocho (08) del mes de noviembre año dos mil diez (2010).-----



KAREN STEPANYAN



FRANK REINALDO ENCARNACION FULCAR



ARISTAKES ALAVERDYAN



3 SOLES TECHNOLOGY, S. R. L.

CAPITAL SOCIAL RD\$ 100,000.00

ACTA DE LA JUNTA GENERAL ORDINARIA DE LOS MIEMBROS DE LA COMPAÑÍA **3 SOLES TECHNOLOGY, S. R. L.**, CELEBRADA EL DÍA OCHO (08) DEL MES DE NOVIEMBRE DEL AÑO DOS MIL DIEZ (2010).

En la ciudad de Santo Domingo, Distrito Nacional, capital de la República Dominicana, el día ocho (08) del mes de noviembre del año dos mil diez (2010), siendo las cinco y treinta minutos de la tarde (5:30 P.M.) se reunieron sin necesidad de convocatoria, debido a que estaban todos presentes en el domicilio social de la compañía **3 SOLES TECHNOLOGY, S. R. L.**, sito en la ciudad de Santo Domingo, Distrito Nacional, los miembros que figuran en la Nómina anexa a la presente acta, de conformidad con lo establecido en los Estatutos Sociales de la misma.

El señor **KAREN STEPANYAN**, en su calidad de GERENTE de la compañía, ocupó la dirección y comprobado el quórum requerido por los estatutos sociales para deliberar, se dejó abierta la reunión y acto seguido expuso que la AGENDA era la siguiente:

AGENDA

1. Autorizar y otorgar poder especial a los señores **KAREN STEPANYAN** y **FRANK REINALDO ENCARNACION FULCAR**, para que procedan abrir y manejar cuentas bancarias de manera indistinta a nombre de esta sociedad.
2. Cualquier otro asunto de interés y que sea de competencia de la Junta General Extraordinaria de Miembros.

Inmediatamente, después de haber constatado el quórum requerido para esta JUNTA GENERAL EXTRAORDINARIA DE MIEMBROS y firmada la Nómina de los presentes anexa a la presente acta, se dio lectura a la Agenda antes descrita, la cual pasó a su conocimiento y discusión.

La presente Asamblea General Extraordinaria formalmente renuncia sin reservas al plazo y a las formalidades de la convocatoria prevista por la ley y en las disposiciones establecidas en los estatutos de esta sociedad comercial por lo que a unanimidad se decide continuar conociendo válidamente el orden del día fijado por el Gerente.

Después de un intercambio de impresiones entre los miembros presentes fue aprobada, por mayoría de votos, la siguiente Resolución:



42

PRIMERA RESOLUCION

“LOS MIEMBROS, en pleno, de la sociedad comercial 3 SOLES TECHNOLOGY, S. R. L., AUTORIZAN formalmente a los señores, **KAREN STEPANYAN**, Armenio, mayor de edad, soltero, portador del Pasaporte No. AH0353381, domiciliado y residente en esta ciudad de Santo Domingo, Distrito Nacional, R. D., y **FRANK REINALDO ENCARNACION FULCAR**, dominicano, mayor de edad, soltero, portador de la cédula de identidad y electoral No. 001-0472571-8, domiciliado y residente en esta ciudad de Santo Domingo, Distrito Nacional, R. D.

“Para que de manera indistinta procedan a solicitar la apertura de cuentas bancarias y su correspondiente manejo, suscripción de préstamos, tarjetas de crédito, líneas de crédito, garantías prendarias, pagos de cheques, giros, letras de cambios y pagarés, a nombre y en representación de la Compañía, así como también a realizar cualquier otro tipo de actividad bancaria necesaria para el óptimo desenvolvimiento de ésta sociedad de comercio.”

“Asimismo queda autorizado para manejar las cuentas utilizando el servicio de “Internet Banking”, para que proceda a operar las cuentas de la compañía por la vía del Internet; y el servicio de gestión de cuentas por teléfono o por cualquier otro medio de telecomunicaciones que el Banco utilice como canal de administración de las mismas”.

Esta resolución fue tomada a unanimidad.

Acto seguido, el GERENTE de la asamblea invitó a los presentes a avocarse al Tema No. 2, para tratar sobre cualquier otro asunto de interés, ofreció la palabra a los señores miembros, presentes y en vista de que ninguno hizo uso de ella, declaró cerrada la sesión, siendo las Seis y treinta minutos de la tarde (6:30 P. M.), el día, mes y año antes señalados, de la cual se levantó la presente acta, la cual fue leída por todos los miembros presentes y la cual fue firmada por los mismos, en señal de aprobación.

_____ X
KAREN STEPANYAN
Gerente

_____ X
FRANK REINALDO ENCARNACION FULCAR
Gerente

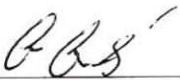
_____ X
ARISTAKES ALAVERDYAN
Miembro



3 SOLES TECHNOLOGY, S. R. L.

NOMINA DE MIEMBROS
PRESENTES EN LA ASAMBLEA GENERAL EXTRAORDINARIA.

Nómina de miembros de la sociedad 3 SOLES TECHNOLOGY, S. R. L., presentes en la Asamblea General Extraordinaria, celebrada en esta ciudad, el día ocho (08) del mes de noviembre del año dos mil diez (2010).-----

MIEMBROS	Cuotas	Votos
1. LIDIA PIÑEYRO PEREZ, dominicana, mayor de edad, soltera, portador(a) de la cédula de identidad y electoral No. 018-0039201-9, domiciliada y residente en la ciudad de Santo Domingo, Distrito Nacional, R. D.	1	1
2. MIGUEL ANGEL LOPEZ FELIZ, dominicano, mayor de edad, soltero, portador de la cédula de identidad y electoral No. 018-0017817-8, domiciliado y residente en la ciudad de Santo Domingo, Distrito Nacional, R. D.	999	999
	=====	=====
	1000	1000

CERTIFICAMOS:

Que la presente es la Nómina de miembros participantes en la Asamblea General Extraordinaria de la Compañía 3 SOLES TECHNOLOGY, S. R. L.

En la Ciudad de Santo Domingo, Distrito Nacional, Capital de República Dominicana, hoy día ocho (08) del mes de noviembre del año dos mil diez (2010).

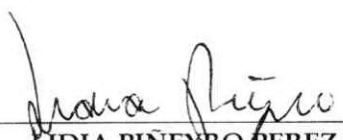
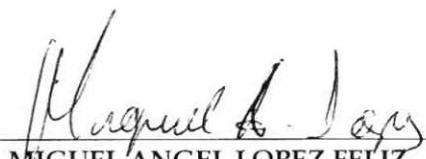
 x  x
LIDIA PIÑEYRO PEREZ x MIGUEL ANGEL LOPEZ FELIZ x



47

3 SOLES TECHNOLOGY, S. R. L.

CAPITAL SOCIAL RD\$ 100,000.00

ACTA DE LA JUNTA GENERAL EXTRAORDINARIA DE LOS MIEMBROS DE LA COMPAÑÍA **3 SOLES TECHNOLOGY, S. R. L.**, CELEBRADA EL DÍA OCHO (08) DEL MES DE NOVIEMBRE DEL AÑO DOS MIL DIEZ (2010).

En la ciudad de Santo Domingo, Distrito Nacional, capital de la República Dominicana, el día ocho (08) del mes de noviembre del año dos mil diez (2010), siendo las tres y treinta minutos de la tarde (3:30 P.M.) se reunieron sin necesidad de convocatoria, debido a que estaban todos presentes en el domicilio social de la compañía **3 SOLES TECHNOLOGY, S. R. L.**, sito en la ciudad de Santo Domingo, Distrito Nacional, los miembros que figuran en la Nómina anexa a la presente acta, de conformidad con lo establecido en los Estatutos Sociales de la misma.

La señora **LIDIA PIÑEYRO PEREZ**, en su calidad de GERENTE-PRESIDENTE de la compañía, ocupó la dirección y **MIGUEL ANGEL LOPEZ FELIZ**, en calidad de GERENTE-SECRETARIO, ambos representando la totalidad de los miembros y comprobado el quórum requerido por los estatutos sociales para deliberar, se dejó abierta la reunión y acto seguido, se expuso que la AGENDA era la siguiente:

AGENDA

1. APROBAR la cesión de las cuotas de los **LIDIA PIÑEYRO PEREZ** y **MIGUEL ANGEL LOPEZ FELIZ**. de la indicada razón social;
2. Conocer de la transferencia de las cuotas de los señores **MIGUEL ANGEL LOPEZ FELIZ** y **LIDIA PIÑEYRO PEREZ**, a los señores, **KAREN STEPANYAN**, **FRANK REINALDO ENCARNACION FULCAR** y **ARISTAKES ALAVERDYAN**.
3. APROBAR las renunciaciones de los señores **LIDIA PIÑEYRO PEREZ** y **MIGUEL ANGEL LOPEZ FELIZ** a los cargos de GERENCIALES, de la sociedad y aprobar los nombramientos de sus sustitutos del cargo mencionado.
4. APROBAR la designación de los cargos administrativos.
5. Conocer de la modificación del artículo Tres (3) de los estatutos sociales de esta sociedad comercial.
6. Cualquier otro asunto de interés y que sea de competencia de la Junta General Extraordinaria de Miembros.

Inmediatamente, después de haber constatado el quórum requerido para esta JUNTA GENERAL EXTRAORDINARIA DE MIEMBROS y firmada la Nómina de los anexa a la presente acta, se dio lectura a la Agenda antes descrita, la cual pasó a su conocimiento y discusión.



La presente Asamblea General Extraordinaria formalmente renuncia sin reservas al plazo y a las formalidades de la convocatoria prevista por la ley y en las disposiciones establecidas en los estatutos de esta sociedad comercial por lo que a unanimidad se decide continuar conociendo válidamente el orden del día fijado por los gerentes.

Después de un intercambio de impresiones entre los miembros presentes fueron aprobadas, por mayoría de votos, las siguientes Resoluciones:

PRIMERA RESOLUCION

La Junta General Extraordinaria de miembros de la compañía 3 SOLES TECHNOLOGY, S. R. L., decidió, APROBAR, como al efecto APRUEBA, la cesión de las cuotas de los señores LIDIA PIÑEYRO PEREZ y MIGUEL ANGEL LOPEZ FELIZ, a los señores KAREN STEPANYAN, FRANK REINALDO ENCARNACION FULCAR y ARISTAKES ALAVERDYAN.

SEGUNDA RESOLUCION

La Junta General Extraordinaria de miembros de la compañía 3 SOLES TECHNOLOGY, S. R. L., decidió APROBAR, como al efecto APRUEBA, los trasposos de cuotas de la manera que se detalla a continuación:

Miembro Cedente	Miembro Cesionario	Números de Cuotas
Lidia Piñeyro Pérez (1) de Miguel Angel Lopez Feliz (149)	Karen Stepanyan	150
Miguel Angel Lopez Feliz (150)	Frank Reinaldo Encarnacion Fulcar	150
Miguel Angel Lopez Feliz(700)	Aristakes Alaverdyan	700

Después de efectuada la cesión de las cuotas correspondientes la distribución quedará de la siguiente manera:

Miembro	Números de Cuotas
Karen Stepanyan	150
Frank Reinaldo Encarnacion Fulcar	150
Aristakes Alaverdyan	700

46



TERCERA RESOLUCION

La Junta General Extraordinaria de miembros de la compañía **3 SOLES TECHNOLOGY, S. R. L.**, después de haber analizado, **ACEPTAN** las renunciaciones de los señores **LIDIA PIÑEYRO PEREZ** y **MIGUEL ANGEL LOPEZ FELIZ**, como gerentes de dicha sociedad, y **APRUEBAN** el nombramiento de los Señores, **KAREN STEPANYAN** y **FRANK REINALDO ENCARNACION FULCAR**, como los nuevos gerentes, por el período restante para el que fueron elegidos, los cuales estando presentes aceptaron el cargo para el cual fueron designados.

CUARTA RESOLUCION

La Junta General de Miembros de la sociedad **3 SOLES TECHNOLOGY, S. R. L.**, después de haber analizado decidió, **APROBAR**, como al efecto **APRUEBA**, los cargos de los gerentes por el período de un (1) año, recayendo las designaciones en los señores:

KAREN STEPANYAN.....Gerente
FRANK REINALDO ENCARNACION FULCAR.....Gerente

Las personas electas todas presentes aceptaron dichos cargos por el período señalado.

QUINTA RESOLUCION

La Junta General Extraordinaria de miembros de la compañía **3 SOLES TECHNOLOGY, S. R. L.**, **ACEPTAN** la modificación del artículo Tres (3) de los estatutos sociales de la sociedad comercial **3 SOLES TECHNOLOGY, S. R. L.**, para que en lo adelante el artículo referido rece de la siguiente manera:

ARTICULO 3.- El domicilio se establece en la Ave. Lope de Vega No.55, Centro Comercial Robles, Suite 306B, Santo Domingo, República Dominicana. La sociedad podrá establecer oficinas o sucursales en cualquier lugar de la República Dominicana y del exterior.

Acto seguido, la GERENTE de la asamblea invitó a los presentes a avocarse al Tema No. 5, para tratar sobre cualquier otro asunto de interés, ofreció la palabra a los señores miembros, presentes y en vista de que ninguno hizo uso de ella, declaró cerrada la sesión, siendo las cuatro y treinta minutos de la tarde (4:30 P. M.), el día, mes y año antes señalados, de la cual se levantó la presente acta, la cual fue leída por todos los miembros presentes y la cual fue firmada por los mismos en señal de aprobación.

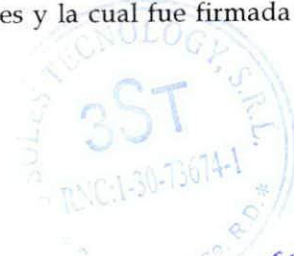

4

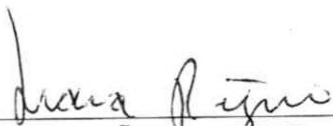

LIDIA PIÑEYRO PÉREZ
Gerente



MIGUEL ANGEL LOPEZ FELIZ
Gerente



KAREN STEPANYAN
En aceptación de su cargo como
Gerente



FRANK REINALDO ENCARNACION FULCAR
En aceptación de su cargo como
Gerente



ARISTAKES ALAVERDYAN

CERTIFICO:

Que la presente es el Acta de la ASAMBLEA GENERAL EXTRAORDINARIA de la Compañía 3 SOLES TECHNOLOGY, S. R. L., celebrada en esta ciudad, el día ocho (08) del mes de noviembre del año dos mil diez (2010), Santo Domingo, Distrito Nacional, Capital de la República Dominicana.

VISTO BUENO:



KAREN STEPANYAN
GERENTE



FRANK REINALDO ENCARNACION FULCAR
GERENTE



CCT

48





ESTE CERTIFICADO FUE GENERADO ELECTRÓNICAMENTE Y CUENTA CON UN CÓDIGO DE VERIFICACIÓN QUE LE PERMITE SER VALIDADO INGRESANDO A WWW.CAMARASANTODOMINGO.DO

P40

EL REGISTRO MERCANTIL DE LA CÁMARA DE COMERCIO Y PRODUCCIÓN DE SANTO DOMINGO DE CONFORMIDAD CON LA LEY NO. 3-02 DEL 18 DE ENERO DEL 2002, EXPIDE EL SIGUIENTE:

**CERTIFICADO DE REGISTRO MERCANTIL SOCIEDAD RESPONSABILIDAD LIMITADA
REGISTRO MERCANTIL NO. 76014SD**

DENOMINACIÓN SOCIAL: 3 SOLES TECHNOLOGY, S.R.L.

SOCIEDAD DE RESPONSABILIDAD LIMITADA

RNC: 1-30-73674-1

FECHA DE EMISIÓN: 01/11/2010

FECHA DE VENCIMIENTO: 01/11/2018

SIGLAS: NO REPORTADO

NACIONALIDAD: REPUBLICA DOMINICANA

CAPITAL SOCIAL: 100,000.00

MONEDA: RD\$

FECHA ASAMBLEA CONSTITUTIVA/ACTO: 29/10/2010

FECHA ÚLTIMA ASAMBLEA: 20/11/2017

DURACIÓN DE LA SOCIEDAD: INDEFINIDA

DOMICILIO DE LA EMPRESA:

CALLE: CARRETERA MELLA NO. 43, PLAZA KARLA SOFIA

SECTOR: LOS ROSALES

MUNICIPIO: SANTO DOMINGO ESTE



51

DATOS DE CONTACTO DE LA EMPRESA:

TELÉFONO (1): (809) 695-0627

TELÉFONO (2): NO REPORTADO

CORREO ELECTRÓNICO: tressolestechology@gmail.com

FAX: NO REPORTADO

PÁGINA WEB: NO REPORTADO

ACTIVIDAD DE LA SOCIEDAD: EXPORTACION, IMPORTACION, COMERCIO, CONSTRUCCION, SERVICIO

OBJETO SOCIAL: CONSTRUCCION, INSTALACIONES ELECTRICAS Y MECANICAS, EL SERVICIO DE COMERCIALIZACION, FABRICACION, ALMACENAMIENTO, TRANSPORTACION, INTERMEDIACION, COMISION, REPRESENTACION, ELABORACION, EMPAQUE, DISTRIBUCION, PROMOCION, COMPRA, VENTA, IMPORTACION, EXPORTACION DE PRODUCTOS Y ARTICULOS DE CONSUMO MASIVO COMO CARNES, ALIMENTOS, VEGETALES, FRUTAS, MEDICAMENTOS O PRODUCTOS FARMACEUTICOS, COMPUTADORAS, TELAS, ARTICULOS, MATERIALES Y EQUIPOS MEDICOS, VEHICULOS, PIEZAS Y ACCESORIOS, MAQUINARIAS Y ARTICULOS PARA EL HOGAR, LA INDUSTRIA Y EL COMERCIO, EQUIPOS, SUMINISTRO Y COMPONENTES ELECTRICOS, SERVICIOS DE REFRIGERACION.

PRINCIPALES PRODUCTOS Y SERVICIOS: CONSTRUCCION, INSTALACIONES ELECTRICAS Y MECANICAS, SERVICIOS DE COMERCIALIZACION, FABRICACION, ALMACENAMIENTO, TRANSPORTACION, INTERMEDIACION, COMISION, REPRESENTACION, ELABORACION, EMPAQUE, DISTRIBUCION, PROMOCION, COMPRA / VENTA, IMPORTACION / EXPORTACION DE PRODUCTOS Y ARTICULOS DE CONSUMO MASIVO, CARNES, ALIMENTOS, VEGETALES, FRUTAS, MEDICAMENTOS, PRODUCTOS FARMACEUTIVOS, COMPUTADORAS, TELAS, ARTICULOS / MATERIALES Y EQUIPOS MEDICOS, VEHICULOS, PIEZAS / ACCESORIOS, MAQUINARIAS Y ARTICULOS PARA EL HOGAR / INDUSTRIA / COMERCIO

SISTEMA ARMONIZADO (SA): NO REPORTADO

SOCIOS:

NOMBRE	DIRECCIÓN	RM/CÉDULA /PASAPORTE	NACIONALIDAD	ESTADO CIVIL
MERCEDES MARIA ENCARNACION RAMIREZ	C/ SEIS NO. 44, LOS MINA NUEVO SANTO DOMINGO ESTE	001-0459342-1	REPUBLICA DOMINICANA	Soltero(a)
BLASINA FURCAL	C/ SEIS NO. 44, LOS MINA NUEVO SANTO DOMINGO ESTE	001-0474905-6	REPUBLICA DOMINICANA	Soltero(a)
LUKIAN FRANCHESCO ENCARNACION DABIZDHA	C/ FRANCISCO MORENO NO. 7, BELLA VISTA SANTO DOMINGO	001-1900461-2	REPUBLICA DOMINICANA	Soltero(a)

CANTIDAD SOCIOS: En el presente certificado figuran 3 de 3 socios.

CANTIDAD CUOTAS SOCIALES: 1,000

ÓRGANO DE GESTIÓN:

NOMBRE	CARGO	DIRECCIÓN	RM/CÉDULA /PASAPORTE	NACIONALIDAD	ESTADO CIVIL
FRANK REINALDO ENCARNACION FULCAR	Gerente	CARRETERA MELLA NO.43, PLAZA KARLA SOFIA LOS ROSALES SANTO DOMINGO ESTE	001-0472571-8	REPUBLICA DOMINICANA	Soltero(a)



KAREN STEPANYAN Gerente CARRETERA MELLA NO.43, AH0353381 ARMENIA Soltero(a)
PLAZA KARLA SOFIA LOS ROSALES SANTO DOMINGO ESTE

DURACIÓN ÓRGANO DE GESTIÓN: 1 AÑO(S)

ADMINISTRADORES/PERSONAS AUTORIZADAS A FIRMAR:

NOMBRE	DIRECCIÓN	RM/CÉDULA /PASAPORTE	NACIONALIDAD	ESTADO CIVIL
KAREN STEPANYAN	CARRETERA MELLA NO.43, PLAZA KARLA SOFIA LOS ROSALES SANTO DOMINGO ESTE	AH0353381	ARMENIA	Soltero(a)
FRANK REINALDO ENCARNACION FULCAR	CARRETERA MELLA NO.43, PLAZA KARLA SOFIA LOS ROSALES SANTO DOMINGO ESTE	001-0472571-8	REPUBLICA DOMINICANA	Soltero(a)
VICTOR MANUEL ENCARNACION FULCAR	CARRETERA MELLA, NO. 43, PLAZA KARLA SOFIA, LOS ROSALES SANTO DOMINGO ESTE	001-0457060-1	REPUBLICA DOMINICANA	Casado(a)

COMISARIO(S) DE CUENTAS (SI APLICA):

NO REPORTADO

ENTE REGULADO: NO REPORTADO

NO. RESOLUCIÓN: NO REPORTADO

TOTAL EMPLEADOS: NO REPORTADO

MASCULINOS: NO REPORTADO

FEMENINOS: NO REPORTADO

SUCURSALES/AGENCIAS/FILIALES: NO REPORTADO

NOMBRE(S) COMERCIAL(ES)

NOMBRE
3 SOLES TECHNOLOGY

NO. REGISTRO
302415

REFERENCIAS COMERCIALES
NO REPORTADO

REFERENCIAS BANCARIAS
NO REPORTADO

COMENTARIO(S)

51

NO POSEE

NO. VALIDACIÓN: 338F8CE2-C0B0-4872-80ED-A0BEBABEB8F4

RM NO. 76014SD

PÁG. 3 de 4



ACTO(S) DE ALGUACIL(ES)

NO POSEE

ES RESPONSABILIDAD DEL USUARIO CONFIRMAR LA VERACIDAD Y LEGITIMIDAD DEL PRESENTE DOCUMENTO A TRAVÉS DE SU CÓDIGO DE VALIDACIÓN EN NUESTRA PÁGINA WEB: WWW.CAMARASANTODOMINGO.DO

Página

ESTE CERTIFICADO FUE GENERADO ELECTRÓNICAMENTE CON FIRMA DIGITAL Y CUENTA CON PLENA VALIDEZ JURÍDICA CONFORME A LA LEY NO. 126-02 SOBRE COMERCIO ELECTRÓNICO, DOCUMENTOS Y FIRMAS DIGITALES.



Santiago Mejía Ortiz
Registrador Mercantil

*** No hay nada más debajo de esta línea ***

52



PODER DE REPRESENTACION

QUIEN SUSCRIBE **3 SOLES TECHNOLOGY SRL** EMPRESA CONSTITUIDA DE CONFORMIDAD CON LAS LEYES DE LA REPUBLICA DOMINICANA, CON SU DOMICILIO SOCIAL ABIERTO EN LA CARRETERA MELLA NO.43 LOS ROSALES SANTO DOMINGO ESTE REPRESENTADA POR SU GERENTE **ING FRANK REYNALDO ENCARNACION FULCAR** DOMINICANO, MAYOR DE EDAD, TITULAR DE LA CEDULA DE IDENTIDAD Y ELECTORAL NO.001-0472571-8 DOMICILIADO Y RESIDENTE EN LA CIUDAD DE SANTO DOMINGO, DISTRITO NACIONAL, POR MEDIO DEL PRESENTE DOCUMENTO OTORGA PODER TAN AMPLIO COMO EN DERECHO FUERE NECESARIO AL **ING. CARLOS ERNESTO ENCARNACION FULCAR**, DOMINICANO, MAYOR DE EDAD, TITULAR DE LA CEDULA DE IDENTIDAD Y ELECTORAL NO.001-0474871-0 DE NACIONALIDAD DOMINICANA, MAYOR DE EDAD, RESIDENTE EN LA CIUDAD DE SANTO DOMINGO, DISTRITO NACIONAL., PARA QUE EN NOMBRE DE **LA PODERDANTE** Y COMO SI FUERA ELLA MISMA, LE REPRESENTE ANTE LA CONTRALORIA GENERAL DE LA REPUBLICA EN LO REFERENTE A LA COMPARACION DE PRECIOS CON TERMINOS DE REFERENCIA **LPN-CPJ-27-2017** . **LA PODERDANTE** OTORGA AL APODERADO LOS MAS AMPLIOS PODERES PARA QUE ACTUE EN SU PROPIO NOMBRE, CON FACULTAD PARA DISCUTIR, ANALIZAR, CONTRATAR, FORMALIZAR PRESTAMOS, RECIBIR DINERO, OTORGAR RECIBOS DE DESCARGO Y FINIQUITO LEGAL Y HACER SIN RESTRICCION TODO CUANTO COMPETA A LA PORDERDANTE, INCLUSO COMPROMETER SU RESPONSABILIDAD CIVIL.

HECHO Y FIRMADO EN LA CIUDAD DE SANTO DOMINGO, DISTRITO NACIONAL, CAPITAL DE LA REPUBLICA DOMINICANA, A LOS VENTIUN DIAS (21) DIAS DEL MES DE DICIEMBRE DEL AÑO DOS MIL DIEZ Y SIETE (2017).

**FRANK REYNALDO ENCARNACION
PODERDANTE**

YO, DR. ARISMENDY CRUZ RODRIGUEZ, NOTARIO PUBLICO DE LOS DEL NUMERO DEL DISTRITO NACIONAL, MATRICULA No.1495, CERTIFICO Y DOY FE QUE LA FIRMA QUE ANTECEDE FUE PUESTA LIBRE Y VOLUNTARIAMENTE POR **FRANK REYNALDO ENCARNACION FULCAR** Y QUE EL MISMO ME DECLARO QUE ESTA ES LA FIRMA QUE ACOSTUMBRA USAR EN TODOS LOS ACTOS DE SU VIDA TANTO PUBLICA COMO PRIVADA. DADO EN SANTO DOMINGO DISTRITO NACIONAL A LOS VENTIUN DIAS (21) DIAS DEL MES DE DICIEMBRE DEL AÑO DOS MIL DIEZ Y SIETE (2017).

**DR. ARISMENDY CRUZ RODRIGUEZ
NOTARIO PUBLICO**

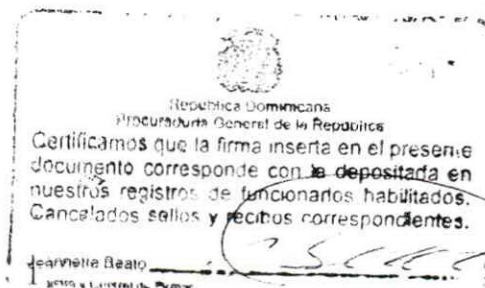



Código CIS: 069-7102-2371988-0

Código CAS: 171220084938422

REPÚBLICA DOMINICANA
PROCURADURÍA GENERAL DE LA REPÚBLICA



CERTIFICACIÓN

Certificamos que en el sistema de información de este Ministerio Público, no existen **ANTECEDENTES PENALES** a nombre de **CARLOS ERNESTO ENCARNACION FULCAR**, Cédula de Identidad y Electoral Número **001-0474871-0**, por lo que se expide la presente Certificación.

La presente certificación se expide, firma y sella digitalmente a solicitud de la parte interesada. A lo(s) Veintiun (21) día(s) del mes de Diciembre del año Dos Mil Diecisiete (2017).



MINISTERIO PÚBLICO
<https://servicios.pgr.gob.do/?6DIM-5647-PM3W-4LHZ-1WHC-PY3M>



6DIM-5647-PM3W-4LHZ-1WHC-PY3M



Verifique la legitimidad de la presente certificación en <https://servicios.pgr.gob.do/> en la opción "Consultar Certificados".

57



Código CIS: 069-7102-2372032-5

Código CAS: 171220084804404

REPÚBLICA DOMINICANA
PROCURADURÍA GENERAL DE LA REPÚBLICA



CERTIFICACIÓN

Certificamos que en el sistema de información de éste Ministerio Público, no existen **ANTECEDENTES PENALES** a nombre de **KAREN VALERIK STEPANYAN STEPANYAN**, Cédula de Identidad y Electoral Número **224-0060109-6**, por lo que se expide la presente Certificación.

La presente certificación se expide, firma y sella digitalmente a solicitud de la parte interesada. A lo(s) Veintiun (21) día(s) del mes de Diciembre del año Dos Mil Diecisiete (2017).



MINISTERIO PÚBLICO
<https://servicios.pgr.gob.do/?IZHZ-UYPT-UPBP-H3XG-SU54-QUJ2>



IZHZ-UYPT-UPBP-H3XG-SU54-QUJ2



Verifique la legitimidad de la presente certificación en <https://servicios.pgr.gob.do/> en la opción "Consultar Certificados".

58



Código CIS: 069-7102-2371994-0

Código CAS: 171220084850484

REPÚBLICA DOMINICANA
PROCURADURÍA GENERAL DE LA REPÚBLICA

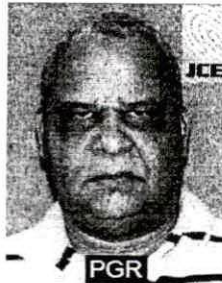

CERTIFICACIÓN

Certificamos que en el sistema de información de este Ministerio Público, no existen **ANTECEDENTES PENALES** a nombre de **FRANK REINALDO ENCARNACION FULCAR**, Cédula de Identidad y Electoral Número **001-0472571-8**, por lo que se expide la presente Certificación.

La presente certificación se expide, firma y sella digitalmente a solicitud de la parte interesada. A lo(s) Veintiun (21) día(s) del mes de Diciembre del año Dos Mil Diecisiete (2017).



MINISTERIO PÚBLICO
<https://servicios.pgr.gob.do/?FG2V-9L3U-F2JA-PESC-KJGU-1YRZ>



FG2V-9L3U-F2JA-PESC-KJGU-1YRZ



Verifique la legitimidad de la presente certificación en <https://servicios.pgr.gob.do/> en la opción "Consultar Certificados".

59



Registro de Proveedores del Estado Constancia de Inscripción

RPE 46026

Fecha de Registro: 06/10/2014

Razon Social: 3 Soles Tecnología, SRL

Ocupación:

Certificación MIPYME : NO

Registro de Beneficiario: SI

Domicilio: Autopista Mella, Plaza Karla Sofía, 43
Santo Domingo Este - REPUBLICA
DOMINICANA

Persona de Contacto : Marcos Encarnación

Fecha Actualización: 05/09/2017

No. Documento: RNC - 130736741

Clasificación Proveedor: Bienes, Servicios, Consultoria

Clasificación Empresa: No clasificada

Estado: ACTIVO

Motivo:



Observaciones :

Actividad Comercial Clasificación Anterior:

00003 Agricultura, ganadería | 00004 Alimentos y bebidas | 00007 Artículos del hogar | 00009 Automotores | 00014 Equipo médico y laboratorio | 00015 Construcción y edificación | 00016 Consultoría | 00021 Equipos e insumos de informática | 00022 Inmuebles | 00024 Maquinarias | 00028 Producto médico, farmacia, laboratorio | 00030 Publicidad | 00037 Textiles, indumentaria, otros artículos personales | 00040 Componentes de vehículos livianos y pesados | 00045 Obras de Arte y Elementos de Colección |

Actividad Comercial Clasificación según Resolución 33/2016

CÓDIGO	DESCRIPCIÓN	CÓDIGO	DESCRIPCIÓN
10150000	Semillas, bulbos, plántulas y esquejes	51100000	Medicamentos antiinfecciosos
11110000	Tierra y piedra	51110000	Agentes antitumorales
14110000	Productos de papel	51120000	Medicamentos cardiovasculares
23150000	Maquinaria, equipo y suministros de procesos industriales	51130000	Medicamentos hematólogos
24130000	Refrigeración industrial	51140000	Medicamentos para el sistema nervioso central
25100000	Vehículos de motor	51150000	Medicamentos para el sistema nervioso autónomo
25170000	Componentes y sistemas de transporte	51160000	Medicamentos que afectan al sistema respiratorio

60

31180000	Empaques, glándulas, fundas y cubiertas	51170000	Medicamentos que afectan al sistema gastrointestinal
39120000	Equipos, suministros y componentes eléctricos	51180000	Hormonas y antagonistas hormonales
41100000	Equipo de laboratorio y científico	51190000	Agentes que afectan el agua y los electrolitos
41110000	Instrumentos de medida, observación y ensayo	51200000	Medicamentos inmunomoduladores
41120000	Suministros y accesorios de laboratorio	51210000	Categorías de medicamentos varios
42130000	Telas y vestidos médicos	51240000	Fármacos que afectan a los oídos, los ojos, la nariz y la piel
42140000	Suministros, productos de tratamiento y cuidado del enfermo	52120000	Ropa de cama, mantelerías, paños de cocina y toallas
42150000	Equipos y suministros dentales	52140000	Aparatos electrodomésticos
42160000	Equipo de diálisis y suministros	70130000	Preparación, gestión y protección del terreno y del suelo
42170000	Productos para los servicios médicos de urgencias y campo	70140000	Producción, gestión y protección de cultivos
42180000	Productos de examen y control del paciente	72100000	Servicios de mantenimiento y reparaciones de construcciones e instalaciones
42190000	Productos de centro médico	72130000	Construcción general de edificios
42200000	Productos de hacer imágenes diagnósticas médicas y de medicina nuclear	78140000	Servicios de transporte
42220000	Productos para administración intravenosa y arterial	78180000	Servicios de mantenimiento o reparaciones de transportes
42230000	Nutrición clínica	80140000	Comercialización y distribución
42240000	Productos medicinales de deportes y ortopédicos y prótesis	84120000	Banca e inversiones
42250000	Productos de rehabilitación y terapia ocupacional y física	84140000	Agencias de crédito
42260000	Equipo y suministros post mortem y funerarios		
42270000	Productos de resucitación, anestesia y respiratorio		

61



- 42280000 Productos para la esterilización médica
- 42290000 Productos quirúrgicos
- 42300000 Suministros para formación y estudios de medicina
- 42310000 Productos para el cuidado de heridas
- 43210000 Equipo informático y accesorios
- 50100000 Frutas, verduras y frutos secos
- 50110000 Productos de carne y aves de corral
- 50130000 Productos lácteos y huevos
- 50150000 Aceites y grasas comestibles
- 50160000 Chocolates, azúcares, edulcorantes y productos de confitería
- 50170000 Condimentos y conservantes
- 50190000 Alimentos preparados y conservados
- 50220000 Productos de Cereales y Legumbres



Este proveedor sólo puede ofrecer al Estado los bienes, servicios u obras conforme al (o los) rubro(s) detallado(s) en esta constancia de inscripción

62



LPN-CPJ-27-2017

DECLARACIÓN JURADA (Anexo 4)

Quien Suscribe **FRANK ENCARNACION FULCAR** quien se desempeña como Gerente, actuando en nombre y representación de **TRES SOLES TECHNOLOGY SRL**, con ubicación en Plaza Karla Sofia, Local 101 No.43 Carretera Mella Santo Domingo Este. conforme a los poderes que me fueran otorgados, en virtud de mis facultades estatutarias, por medio de presente documento, y en respuesta a los requerimientos de la convocatoria de licitación No. **LPN-CPJ-27-2017** del Consejo del Poder Judicial para la adquisición del **Sistema de Climatización del Palacio de Justicia de Ciudad Nueva**, declaro **BAJO LAS MÁS SOLEMNE FE DEL JURAMENTO**, lo siguiente:

1. No nos encontramos en ninguna de las situaciones de prohibiciones de contratar establecidas en el pliego de condiciones.
2. Que ningún funcionario o empleado del Poder Judicial tiene interés pecuniario en la oferta.
3. Que no hay ningún acuerdo de parte de **TRES SOLES TECHNOLOGY SRL**, con persona particular, sociedad, corporación o firma para someter varias ofertas bajo nombres distintos.
4. Que ni nosotros ni nuestro personal directivo ha sido sometido ni condenado por un delito relativo a su conducta profesional o por declaración falsa o fraudulenta acerca de su idoneidad para firmar un contrato adjudicado.
5. Que no tenemos juicios pendientes con el Estado Dominicano.
6. Que no estamos sometidos a un proceso de quiebra ni liquidación.
7. Que estamos al día en el pago de nuestras obligaciones de la Seguridad Social y Tributarias, conforme a la legislación vigente.
8. Que no estamos embargados; nuestros negocios no han sido puestos bajo administración judicial, y nuestras actividades comerciales no han sido suspendidas ni se ha iniciado procedimiento judicial en nuestra contra por cualquiera de los motivos precedentes;

FRANK REYNALDO ENCARNACION

La presente DECLARACIÓN JURADA ha sido realizada en la ciudad de Santo Domingo, República Dominicana a los (22) veintidos días del mes Diciembre de (2017).

YO, DR. ARISMENDY CRUZ RODRIGUEZ, NOTARIO PUBLICO DE LOS DEL NUMERO DEL DISTRITO NACIONAL, MATRICULA No.1495, CERTIFICO Y DOY FE QUE LA FIRMA QUE ANTECEDE FUE PUESTA LIBRE Y VOLUNTARIAMENTE POR **FRANK REYNALDO ENCARNACION FULCAR** Y QUE EL MISMO ME DECLARO QUE ESTA ES LA FIRMA QUE ACOSTUMBRA USAR EN TODOS LOS ACTOS DE SU VIDA TANTO PUBLICA COMO PRIVADA. DADO EN SANTO DOMINGO DISTRITO NACIONAL A LOS VENTIDOS (22) DIAS DEL MES DE DICIEMBRE DEL AÑO DOS MIL DIEZ Y SIETE (2017).



DR. ARISMENDY CRUZ RODRIGUEZ
NOTARIO PUBLICO

63





República Dominicana
MINISTERIO DE HACIENDA
DIRECCIÓN GENERAL DE IMPUESTOS INTERNOS
RNC: 4-01-50625-4
"AÑO DEL DESARROLLO AGROFORESTAL"
CERTIFICACIÓN

No. de Certificación: **C0217953828234**

La Dirección General de Impuestos Internos **CERTIFICA** que el o la contribuyente **3 SOLES TECHNOLOGY SRL**, RNC No. **130736741**, con su domicilio y asiento fiscal en **SANTO DOMINGO ESTE**, Administración Local **ADM LOCAL ZONA ORIENTAL**, está al día en la declaración y/o pago de los impuestos correspondientes a las obligaciones fiscales siguientes:

Nombre del Impuesto
RETENCIONES Y RETRIB. EN RENTA
IMPUESTO A LA RENTA SOCIEDADES
ITBIS

Dada en la OFICINA VIRTUAL, a los veintiun (21) días del mes de diciembre del año dos mil diecisiete (2017).

NOTAS:

- La presente certificación tiene una vigencia de treinta (30) días a partir de la fecha y se emite a solicitud del o de la contribuyente o su representante.
- Esta certificación no constituye un juicio de valor sobre la veracidad de las declaraciones presentadas por el o la contribuyente, ni excluye cualquier proceso de verificación posterior.
- Este documento no requiere firma ni sello.

	Código de firma: R1ET-B76Y-QXF1-5138-7324-9307 sha1: r*7rG0R9PkuX2obOc919bTBSmdo= DGII - OFICINA VIRTUAL DIRECCION GENERAL DE IMPUESTOS INTERNOS DIRECCION GENERAL DE IMPUESTOS INTERNOS
	 R1ET-B76Y-QXF1-5138-7324-9307

Verifique la legitimidad de la presente certificación en <http://www.dgii.gov.do/verifica> o llamando a los teléfonos 809-689-3444 y 1-809-200-6060 (desde el interior sin cargos).

64





TESORERÍA DE LA SEGURIDAD SOCIAL

Año del Desarrollo Agroforestal

CERTIFICACION No. 871426

A QUIÉN PUEDA INTERESAR

Por medio de la presente hacemos constar que en los registros de la Tesorería de la Seguridad Social, la empresa **3 SOLES TECHNOLOGY SRL** con RNC/Cédula **1-30-73674-1**, a la fecha no presenta balance con atrasos en los pagos de los aportes a la Seguridad Social.

La presente certificación no significa necesariamente que **3 SOLES TECHNOLOGY SRL** haya realizado sus pagos en los plazos que establece la Ley 87-01, ni constituye un juicio de valor sobre la veracidad de las declaraciones hechas por este empleador a la Tesorería de la Seguridad Social, ni le exime de cualquier verificación posterior.

Esta certificación tiene una vigencia de 30 días, a partir de la fecha y se expide totalmente gratis sin costo alguno a solicitud de la parte interesada.

Dado en la ciudad de Santo Domingo, Republica Dominicana, a los 19 días del mes de Diciembre del año 2017.

Sahadía E. Cruz Abreu
Directora
Dirección de Asistencia al Empleador



Para verificar la autenticidad de esta certificación diríjase a la siguiente dirección:
<http://www.tss2.gov.do/sys/VerificarCertificacion.aspx>

E introduzca los siguientes datos:

- Código: **871426-K1093770-52017**
- Pin: **2906**



NO HAY NADA ESCRITO DEBAJO DE ESTA LINEA

66

Soles Technology, S.R.L.

Estados Financieros
Al 31 Diciembre 2014.



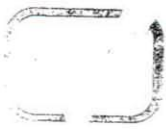

Codeservi, S.R.L.

Contabilidad, Derecho & Servicios

Santo Domingo, R. D.
15 Octubre 2014.

Señor:

Consejo de Accionistas y Administración:
"3 Soles Technology, SRL"

Distinguidos Señores:

Hemos auditado el Balance General de la Compañía 3 Soles Technology, SRL, y los Estados de Resultados y Flujo de Efectivo, por el periodo del 01 de Enero al 31 Diciembre 2014.

Estos Estados son de la responsabilidad Absoluta 3 Soles Technology, SRL. Nuestra Auditoría se efectuó, de acuerdo con las normas de Auditoría Generalmente Aceptadas, Dichas normas requieren de la planeación y ejecución de la auditoría mediante la aplicación de los procedimientos necesarios, con la finalidad de asegurarnos que los Estados Financieros estén libres de Errores importantes. La Auditoría incluye el examen sobre la base de pruebas selectivas de las evidencias que soportan las cifras y revelaciones de los Estados Financieros, La evaluación de los principios de contabilidad utilizados y las estimaciones significativas efectuadas por la gerencia.

En nuestra opinión los Estados Financieros que acompañan, presentan razonablemente en todos los aspectos importantes la Situación Financiera 3 Soles Technology, SRL, Al 31 Diciembre 2014.

Codeservi, SRL

Contabilidad, Derecho & Servicios, S.R.L.
Miembro del Colegio Dominicano de Contadores
Marcado con el No.071 y del Instituto De Auditores
Internos Marcado con el No. 3687



67

3 Soles Technology, SRL

Balance General

Al 31 Diciembre 2014

RD\$

ACTIVOS:

Activos Corrientes:

Efectivos en Caja y Banco	Nota No.1	1,563,521.00
Cuentas por Cobrar Clientes	Nota No.2	3,562,514.00
Gastos Pagados Anticipados		122,150.00
Inventarios de Mercancias	Nota No.3	635,214.00
Total de Activos Corrientes		5,883,399.00

Activos Fijos:

Mobiliario y Equipos de Oficina	Nota No.4	553,640.00
Equipos de Transporte	Nota No.5	1,596,900.00
Equipos y Maquinarias	Nota No.6	2,135,000.00
Total de Activos Fijos		4,095,540.00

Inversiones:

Acciones		100,000.00
----------	--	------------

Total de Activos:

10,078,939.00

PASIVOS Y CAPITAL:

Pasivos Corrientes:

Cuentas Por Pagar	Nota No.7	840,231.00
Documentos por Pagar	Nota No.8	356,251.00
Total de Pasivos Corrientes:		1,196,482.00

Pasivos a Largos Plazos

Nota No.9

Cuentas Por Pagar Accionistas		3,062,372.00
-------------------------------	--	--------------

Capital Contables:

Capital de Trabajo		100,000.00
Utilidades Retenidas		4,485,790.00
Utilidades del Periodo		1,166,881.00
Reserva Legal		61,414.00
Total del Capital		5,814,085.00

Total Pasivos Y Capital

10,078,939.00



CTF

60

3 Soles Techonology, SRL

Estado de Resultado

Del 01 de Enero al 31 Diciembre 2024

RDS

Ingresos:

Ingresos 6,405,000.00

Menos:

Costo de Venta 4,213,069.66

Utilidades Bruta del Periodo 2,191,930.34

Menos:

Sueldos 240,462.00

Gastos Generales y Adm. 670,559.19

Gastos Financieros 52,613.11

Utilidades Antes Reservas 1,228,296.00

Reserva Legal 61,414.81

Utilidades del Periodo 1,166,881.30



CF

69

3 Soles Techonology, SRL

Costos de Ventas

Del 01 de Enero al 31 Diciembre 2014

RDS

Costos de Ventas:

Inventario Inicial	880,293.44
Mas Compras Locales	3,967,990.22
Exterior	
Sub-Total	4,848,283.66
Menos:	
Inventario Final	635,214.00
Gastos de Ventas	4,213,069.66



70

3 Soles Technology, SRL
 Flujo de Efectivo
 RDS

Flujo de Efectivos de Actividades de Operación

6,405,000.00	Efectivo Recibido de Ingresos
911,021.13	Pago de Bienes y Servicios
52,613.11	Pago Comisiones y Cargo
5,441,365.76	Efectivos Neto Provisio Actividad de Operación
	Flujo de efectivo de Actividades de Inversion
4,213,069.56	Compras de Mercancia
	Compras Mobiliario y Bienes
1,228,296.10	Efectivo Neto Aplicado a Inversion
666,635.56	Distribucion o Aumento neto Efectivo
896,885.61	Efectivo al Inicio del Periodo
1,369,521.00	Efectivo Al Final del Periodo



CGR

12

3 Soles Techonology, SRL

Gastos Generales Y Administrativo
Del 01 de Enero al 31 Diciembre 2014
RDS

Sueldos, Jornales, Beneficios

Sueldos Empleados	240,462.00
Totales de Sueldos y Jornales	240,462.00

Gastos Generales y Administrativo:

Trabajos, Suministros y Servicios	670,559.13
-----------------------------------	------------

<i>Sub-Total de Gastos Generales y Adm.</i>	<i>670,559.13</i>
---	-------------------

Total de Gastos Generales y Administrativos	670,559.13
--	-------------------

Gastos Financieros

Comisiones Bancarias	52,613.11
----------------------	-----------



Grupo Empresarial JNS
Notas a los Estados
Del 01 de Enero al 31 Diciembre 2014

Nota No.1

Efectivo en Caja y Banco:

Esta Cuenta Esta formada por los Sgtes. Valores.

Banco BHD

326,325.00

Total en Caja y Banco

326,325.00

Nota No.2

Cuentas por Cobrar Clientes:

A la fecha presenta las Siguiete cuenta por cobrar a Clientes

Cuenta por Cobrar Clientes

1,349,036.00

Nota No.3

Inventarios:

Al 31 de Diciembre del 2014, fueron tomado al costo

Mercancias Disponibles

263,521.00

Nota No.4

Mobiliario y Equipos de Oficina

574,536.00

Nota No.5

Equipos de Transporte y Herramientas

725,000.00

Nota No.7

Cuentz por Pagar Suplidores

662,514.00

Nota No.8

Capital de Trabajo

100,000.00



CGP

3 Soles Technology, SRL

Estados Financieros

Al 31 Diciembre 2015



CGP

Santo Domingo R. D.
18 Marzo 2016.

Señor:

Consejo de Accionistas y Administración:
“3 Soles Technology, SRL”
Ciudad.

Distinguidos Señores:

Hemos auditados el **Balance General** de la Compañía **3 Soles Technology**, y los **Estados de Resultados y Flujo de Efectivo**, por el periodo del 01 de Enero al 31 Diciembre 2015.

Estos Estados son de la responsabilidad Absoluta de **3 Soles Technology**. Nuestra Auditoria se efectuó, de acuerdo con las normas de **Auditoria Generalmente Aceptadas**, Dichas normas requieren de la planeación y ejecución de la auditoria mediante la aplicación de los procedimientos necesarios, con la finalidad de asegurarnos que los Estados Financieros estén libres de Errores importantes. La Auditoria incluye el examen sobre la base de pruebas selectivas de las evidencias que soportan las cifras y revelaciones de los Estados Financieros, La evaluación de los principios de contabilidad utilizados y las estimaciones significativas efectuadas por la gerencia.

En nuestra opinión los Estados Financieros que acompañan, presentan razonablemente en todos los aspectos importantes la Situación Financiera **3 Soles Technology**, Al 31 Diciembre 2015.

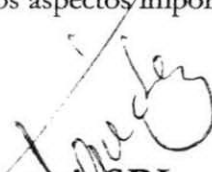
Codeservi, SRL

Contabilidad, Derecho & Servicios, S.R.L.
Miembro del Colegio Dominicano de Contadores Públicos
Marcado con el No.071 y del Instituto De Auditores
Internos Marcado con el No. 3687



CEP

75

3 Soles Technology

Balance General

Al 31 Diciembre 2015

RDS



ACTIVOS:

Activos Corrientes:

Efectivos en Caja y Banco	Nota No.1	275.698.00
Cuentas por Cobrar Clientes	Nota No.2	1.752.635.00
Gastos Pagados Anticipados		122.000.00
Inventarios de Mercancias	Nota No.3	13.563.521.00
Total de Activos Corrientes		15.713.854.00

Activos Fijos:

Edificacion	Nota No. 5	25.900.750.00
Mobiliario y Equipos de Oficina	Nota No.6	1.708.000.00
Equipos de Transporte	Nota No.7	850.000.00
Equipos y Maquinarias		1.265.000.00
Total de Activos Fijos		29.723.750.00

Otros Activos

Depositos y Fianza		100.000.00
--------------------	--	------------

Total de Activos: 45.537.604.00

PASIVOS Y CAPITAL:

Pasivos Corrientes:

Cuentas Por Pagar Suplidores	Nota No.8	2.952.635.00
Otros Cuentas Por Pagar	Nota No.9	3.263.521.00
Total de Pasivos Corrientes:		6.216.156.00

Pasivos a Largos Plazos Nota No,11 **3.911.424.00**

Capital Contables:

Capital de Trabajo	Nota No.10	100.000.00
Reserva Legal		46.503.00
Utilidades Retenidas		34.379.947.00
Utilidades del Periodo		883.574.00
Total del Capital		35.410.024.00

Total Pasivos Y Capital 45.537.604.00



CEP

76

3 Soles Technology
Estado de Resultado
Del 01 de Enero al 31 Diciembre 2015
RD\$



Ingresos:

Ingresos 9.963.458.51

Menos:

Costo de Venta 4.489.156.00

Utilidades Bruta del Periodo 5.474.302.51

Menos:

Sueldos 1.526.325.15

Gastos Generales y Adm. 2.565.263.51

Gastos Financieros 452.635.00

Utilidades del Periodo Ante de Reserva 930.078.85

Reserva 46.503.94

Utilidades del Periodo 883.574.91



CGT

77

3 Soles Technology

Costos de Ventas
Del 01 de Enero al 31 Diciembre 2015
RD\$



Costos de Ventas:

Inventario Inicial	11.526.325.00
Mas Compras Locales	6.526.352.00
Exterior	
Sub-Total	18.052.677.00
Menos:	
Inventario Final	13.563.521.00
Gastos de Ventas	4.489.156.00



cop

78

3 Soles Technology
Flujo de Efectivo
RD\$



Flujo de Efectivos de Actividades de Operación

Efectivo Recibido de Ingresos **9.963.458.51**

Pago de Bienes y Servicios 4.091.588.66

Pago Comisiones y Cargo 452.635.00

Efectivos Neto Provisto Actividad de Operación **5.419.234.85**

Flujo de efectivo de Actividades de Inversion

Compras de Mercancia 4.489.156.00

Compras Mobiliario y Enseres

Efectivo Neto Aplicado a Inversion 930.078.85

Disminucion o Aumento neto Efectivo (287.823.00)

Efectivo al Inicio del Periodo 563.521.00

Efectivo Al Final del Periodo **275.698.00**



Cex

79

3 Soles Technology
Gastos Generales Y Administrativo
Del 01 de Enero al 31 Diciembre 2015
RD\$



Sueldos, Jornales, Beneficios

Sueldos Empleados	1.526.325.15
Otros Gastos Personal	
Totales de Sueldos y Jornales	1.526.325.15

Gastos Generales y Administrativo:

Trabajos, Suministros y Servicios	2.565.263.51
Sub-Total de Gastos Generales y Adm.	2.565.263.51

Total de Gastos Generales y Administrativos	2.565.263.51
--	---------------------

Gastos Financieros

Comisiones Bancarias	452.635.00
----------------------	------------



CET

80

3 Soles Technology

Notas a los Estados

Del 01 de Enero al 31 Diciembre 2015

Nota No.1

Efectivo en Caja y Banco:

Esta Cuenta Esta formada por los Sgtes. Valores.

Caja Chica	10.000.00
Bancos	265.698.00
Total en Caja y Banco	275.698.00

Nota No.2

Cuentas por Cobrar Clientes:

A la fecha presenta las Siguiete cuenta por cobrar a Clientes

Cuenta por Cobrar Clientes (Varios)	1.752.635.00
--------------------------------------	--------------

Nota No.3

Inventarios:

Al 31 Diciembre 2015, fueron tomado al costo

Inventario Varios	13.563.521.00
Total de Inventario	13.563.521.00

Nota No.5

Edificaciones:

A la fecha las edifiacaiones de la compania osn las Sgtes.

Local que Albega las Oficiana	6.374.750.00
Plaza en la Carretera Mella	19.526.000.00
Total de Eduificaciones	25.900.750.00

Nota No.6

Mobiliario y Equipos de Oficina

1.708.000.00

Nota No.7

Equipos de Transporte y Herramientas

850.000.00

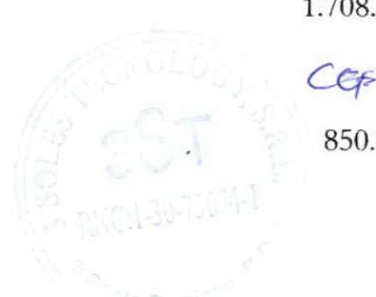

3 Soles Technology

Notas a los Estados

Del 01 de Enero al 31 Diciembre 2015



Nota No.8

Cuenta por Pagar Suplidores (Varias)	2.952.635.00
--------------------------------------	--------------

Nota No. 9

Otras Cuentas Por Pagar (Varias)	3.263.521.00
----------------------------------	--------------

Nota No.10

Capital de Trabajo	100.000.00
--------------------	------------



CEP

3 SOLES TECHNOLOGY, SRL

Estados Financieros

Al 31 Diciembre 2016





Codeservi

Contabilidad, Derecho & Servicios, S.R.L

Santo Domingo R. D.
28 Abril 2017.

Señor:

Consejo de Administración y Accionistas:
"3 Soles Technology, SRL"
Ciudad.

Distinguidos Señores:

Hemos auditados el Balance General de la Compañía 3 Soles Technology, SRL, SRL, y los Estados de Resultados y Flujo de Efectivo, por el periodo del 01 de Enero al 31 Diciembre 2016.

Estos Estados son de la responsabilidad Absoluta de 3 Soles Technology, SRL, SRL. Nuestra Auditoria se efectuó, de acuerdo con las normas de Auditoria Generalmente Aceptadas, Dichas normas requieren de la planeación y ejecución de la auditoria mediante la aplicación de los procedimientos necesarios, con la finalidad de asegurarnos que los Estados Financieros estén libres de Errores importantes. La Auditoria incluye el examen sobre la base de pruebas selectivas de las evidencias que soportan las cifras y revelaciones de los Estados Financieros, La evaluación de los principios de contabilidad utilizados y las estimaciones significativas efectuadas por la gerencia.

En nuestra opinión los Estados Financieros que acompañan, presentan razonablemente en todos los aspectos importantes la Situación Financiera 3 Soles Technology, SRL, SRL., Al 31 Diciembre 2016.

Codeservi, SRL

Contabilidad, Derecho & Servicios, S.R.L.
Miembro del Colegio Dominicano de Contadores
Marcado con el No.071 y del Instituto De Auditores
Internos Marcado con el No. 3687



COT

84

3 Soles Technology

Balance General

Al 31 Diciembre 2016

RDS



ACTIVOS:

Activos Corrientes:

Efectivos en Caja y Banco	Nota No.1	356.251.00
Cuentas por Cobrar Clientes	Nota No.2	2.564.841.00
Gastos Pagados Anticipados		122.000.00
Inventarios de Mercancias	Nota No.3	9.525.635.00
Total de Activos Corrientes		12.568.727.00

Activos Fijos:

Edificacion	Nota No. 5	25.900.750.00
Mobiliario y Equipos de Oficina	Nota No.6	1.708.000.00
Equipos de Transporte	Nota No.7	850.000.00
Euipos y Maquinarias		1.265.000.00
Total de Activos Fijos		29.723.750.00

Otros Activos

Depositos y Fianza		100.000.00
--------------------	--	------------

Total de Activos: 42.392.477.00

PASIVOS Y CAPITAL:

Pasivos Corrientes:

Cuentas Por Pagar Suplidores	Nota No.8	3.374.404.00
Otros Cuentas Por Pagar	Nota No.9	2.337.542.00
Total de Pasivos Corrientes:		5.711.946.00

Capital Contables:

Capital de Trabajo	Nota No.10	100.000.00
Reserva Legal		65.900.00
Utilidades Retenidas		35.263.521.00
Utilidades del Periodo		1.251.110.00
Total del Capital		36.680.531.00

Total Pasivos Y Capital 42.392.477.00



85

CGP

3 Soles Technology
Estado de Resultado
Del 01 de Enero al 31 Diciembre 2016
RD\$



Ingresos:		
Ingresos		24.152.569.51
Menos:		
Costo de Venta		16.403.338.15
Utilidades Bruta del Periodo		7.749.231.36
Menos:		
Sueldos		1.669.221.00
Gastos Generales y Adm.		3.896.521.41
Gastos Financieros		865.478.41
Utilidades del Periodo Ante de Reserva		1.318.010.54
Reserva		65.900.53
Utilidades del Periodo		1.252.110.01



Cer

86

3 Soles Technology

Costos de Ventas

Del 01 de Enero al 31 Diciembre 2016
RD\$



Costos de Ventas:

Inventario Inicial	13.563.521.00
Mas Compras Locales Exterior	12.365.452.15
Sub-Total	25.928.973.15
Menos:	
Inventario Final	9.525.635.00
Gastos de Ventas	16.403.338.15



Handwritten signature

87

3 Soles Technology
Flujo de Efectivo
RD\$



Flujo de Efectivos de Actividades de Operación

Efectivo Recibido de Ingresos 24.152.569.51

Pago de Bienes y Servicios 5.565.742.41

Pago Comisiones y Cargo 865.478.41

Efectivos Neto Provisto Actividad de Operación 17.721.348.69

Flujo de efectivo de Actividades de Inversion

Compras de Mercancia 16.403.338.15

Compras Mobiliario y Enseres

Efectivo Neto Aplicado a Inversion 1.318.010.54

Disminucion o Aumento neto Efectivo (268.894.00)

Efectivo al Inicio del Periodo 625.145.00

Efectivo Al Final del Periodo 356.251.00



CGP

88

3 Soles Technology
Gastos Generales Y Administrativo
Del 01 de Enero al 31 Diciembre 2016
RD\$



Sueldos, Jornales, Beneficios

Sueldos Empleados	1.669.221.00
Otros Gastos Personal	
Totales de Sueldos y Jornales	1.669.221.00

Gastos Generales y Administrativo:

Trabajos, Suministros y Servicios	3.896.521.41
Sub-Total de Gastos Generales y Adm.	3.896.521.41

Total de Gastos Generales y Administrativos	3.896.521.41
--	---------------------

Gastos Financieros

Comisiones Bancarias	865.478.41
----------------------	------------



COP



3 Soles Technology

Estado Cambio Patrimonio
RD\$

	Capital	Reserva Legal	Utilidades Retenidas	Utilidades Periodo	Patrimonio
Saldo al 31 Diciembre 2015	100.000.00	65.900.00	35.263.521.00		35.429.421.00
Resultados del Periodo				1.251.110.00	1.251.110.00
Balance Capital al 31 Diciembre 2016	100.000.00	65.900.00	35.263.521.00	1.251.110.00	36.680.531.00



3 Soles Technology

Notas a los Estados

Del 01 de Enero al 31 Diciembre 2016



Nota No.1

Efectivo en Caja y Banco:

Esta Cuenta Esta formada por los Sgtes. Valores.

Caja Chica	10.000.00
Bancos	346.251.00
Total en Caja y Banco	356.251.00

Nota No.2

Cuentas por Cobrar Clientes:

A la fecha presenta las Siguiete cuenta por cobrar a Clientes

Cuenta por Cobrar Clientes (Varios)	2.564.841.00
--------------------------------------	--------------

Nota No.3

Inventarios:

Al 31 Diciembre 2016, fueron tomado al costo

Inventario Varios	9.525.635.00
Total de Inventario	9.525.635.00

Nota No.5

Edificaciones:

A la fecha las edifiacaiones de la compania osn las Sgtes.

Local que Albega las Oficiana	6.374.750.00
Plaza en la Carretera Mella	19.526.000.00
Total de Eduificaciaones	25.900.750.00

Nota No.6

Mobiliario y Equipos de Oficina	1.708.000.00
--	---------------------

Nota No.7

Equipos de Transporte y Herramientas	850.000.00
---	-------------------

Nota No.8

Cuenta por Pagar Suplidores (Varias)	3.374.404.00
--------------------------------------	--------------

Nota No. 9

Otras Cuentas Por Pagar (Varias)	2.337.542.00
----------------------------------	--------------

Nota No.10

Capital de Trabajo	100.000.00
--------------------	------------

91

CBP



Santo Domingo, D. N.
21 de diciembre del 2017
030-484

Señores
Consejo del poder Judicial (Comité de compra y contrataciones)
Ciudad-

Distinguidos Señores:

A requerimiento de la empresa **3 Soles Technology SRL** identificada con el RNC Núm. **1-30-73674-1**, les certificamos que la referida es cliente de nuestra institución desde **26/11/2014**, a través del producto siguiente:

Números	Productos	Depósitos desde el 01/01/2015
0300116640	Cuenta Corriente en RD\$	RD\$50,085,230.97

Ofrecemos estas informaciones a condición de mantener la confidencialidad de las mismas, agradeciendo las atenciones que puedan brindar a nuestro cliente.

Atentamente,

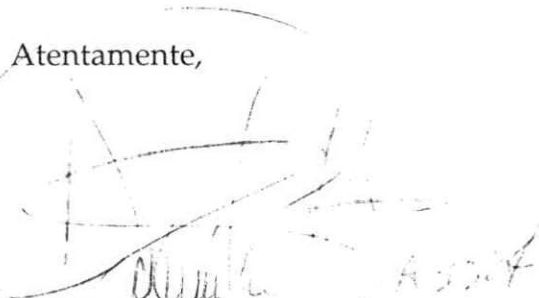
Jasmin Soriano
Ofic. Administrativo
Oficina San Martín 030



92

T7350 Programmable Commercial Thermostat FOR MULTISTAGE CONVENTIONAL, HEAT PUMP, AND MODULATING SYSTEMS

GUIDE SPECIFICATION

GENERAL

- A. Overview:** The contractor shall furnish, install, and place in operating condition an HVAC control system described herein. All units shall be located in accordance with the plans.
- B. Type of System:** System Requirements:
- a. Control up to three heating and three cooling stages for gas heat, electric heat, heat pump or compressor cooling.
 - b. Permit 365-day programming with schedule copy.
 - c. Provide 365-day clock with automatic daylight savings changeover and up to 10 holidays.
 - d. Provide 48-hour clock backup.
 - e. Provide two occupied and two unoccupied periods per day.
 - f. Offer automatic heat/cool changeover with 2°F (1°C) minimum deadband.
 - g. Provide override capability for a 1 to 8 hour configurable period, with 3-hour default.
 - h. Include a comfort adjust feature to modify setpoints for the override duration.
 - i. Provide configurable Proportional plus Integral plus Derivative (P + I + D) temperature control.
 - j. Display room temperature in °F or °C.
 - k. Use multiple remote sensors (optional).
 - l. Use in conjunction with an economizer (optional).
 - m. Provide three levels of keypad lockout - none, overrides only and complete.
 - n. Provide occupancy input for Standby setpoint (optional).
 - o. Provide Temporary Not Occupied Override, 1-99 days.
 - p. Provide discharge high and low limits (with optional sensor).
 - q. Provide outdoor ambient lockout (with optional sensor).
 - r. Provide keypad method for saving and restoring both user and factory default settings.
 - s. Provide five methods for dehumidification (minimum ON time, reheat, reset temp setpoint, hot gas bypass and simple dehumidification).
 - t. Provide 2 modulating 4-20 mA (direct or reverse action) outputs for modulating heat and/or cooling.
 - u. Provide separate configurable recovery ramps for heating and cooling.
 - v. Provide sequential start after power failure.
 - w. Provide separate configurable cycle rates for heating and cooling response.
 - x. Provide ability to calibrate temperature sensor.
- System Components:
- a. Seven day (365 day optional) programmable thermostat with subbase.
 - b. Discharge air sensor (optional).
 - c. Wall mount temperature and integral or wall mount humidity sensors (optional).
 - d. Outdoor air sensor (optional).
 - e. Occupancy sensor (optional).
- C. Codes and Standards:** The system shall comply with applicable provisions of ASHRAE 90-75.
- These specifications are based on equipment from Honeywell to set a standard for design and quality.
- D. Wiring:** All wiring shall meet National Electrical Codes and local electrical codes.

93

EF



T7350 PROGRAMMABLE COMMERCIAL THERMOSTAT

E. Testing Guarantee Service:

Prior to installation, the contractor shall provide copies of submittals.

The contractor is responsible for assuring that conduit and wire quantity, size, and type are suitable for the equipment supplied.

Upon completion, the contractor shall conduct a total system test for the owner and engineer.

All components, parts, and assemblies supplied by the manufacturer shall be guaranteed against defects in materials and workmanship for 12 months.

Warranty service shall be performed by the contractor.

SEQUENCE OF OPERATIONS

The heating and cooling setpoints shall be individually adjustable for both the occupied, unoccupied and standby periods. The thermostat shall have a minimum deadband of 2°F (1°C) (no mechanical heating or cooling shall operate within this deadband). Space temperature deviation above the cooling setpoint or below the heating setpoint shall generate a demand signal to control the system as follows:

A. Heating:

The thermostat shall control the heating output based on the demand signal communicated from the thermostat program, taking into account both space temperature deviation (proportional gain), the duration of that temperature deviation (integral gain), and the rate of change of the deviation (derivative gain).

The thermostat shall energize heating equipment when space temperature falls below heating setpoint.

B. Cooling:

The thermostat shall control the cooling output based on the demand signal communicated from the thermostat program, taking into account both space temperature deviation (proportional gain), the duration of that temperature deviation (integral gain), and the rate of change of the deviation (derivative gain).

The thermostat shall energize cooling equipment when space temperature exceeds cooling setpoint.

(Optional Remote Equipment) A solid state enthalpy changeover control shall determine the capability of the outdoor air to provide free cooling (optional). The system shall operate as follows:

- a. Free cooling available from Outdoor Air: On a call for cooling, the system shall enable the economizer to provide free cooling. If this does not meet the space demand, the system shall call for mechanical cooling to satisfy the programmed setpoint.
- b. Free Cooling Not Available From Outdoor Air: On a call for cooling, the system shall hold the economizer to minimum position and cooling shall be energized to satisfy the programmed setpoint.

C. Economizer Interface: The auxiliary relay contacts of the subbase shall be connected to the economizer's minimum position potentiometer or power circuit.

- a. Occupied Period: The auxiliary relay contact will close, allowing the economizer to operate normally and be available for free cooling if outdoor conditions permit.
- b. Unoccupied Periods: The auxiliary relay contact will open, defeating the economizer minimum position.

D. Dehumidification:

The thermostat shall provide five methods for dehumidification:

- a. Minimum On - Increasing the compressor minimum on time.
- b. Reset - lower the cooling setpoint.
- c. Reheat - cooling and simultaneous reheat.
- d. Auxiliary output - to external dehumidifier.
- e. Hot gas bypass - auxiliary output operates depending on humidity level and number of active cooling stages.

E. Heating Setback and Cooling Setup:

Initiation of heating setback or cooling setup for each of 7 or 365 days shall be provided by a programmed time schedule manually entered into the thermostat. When all or a portion of a manually programmed schedule is unavailable, the thermostat shall control to the default program as shown in Table 1.

94

etf

Table 1. Default Program.

	Occupied	Unoccupied	Standby
Heating Setpoints	70°F (21°C)	55°F (13°C)	67°F (19°C)
Cooling Setpoints	78°F (26°C)	85°F (29°C)	78°F (26°C)

F. Setpoint Recovery from Not Occupied to Occupied:

The thermostat shall incorporate a ramping feature that gradually changes the space setpoints. During recovery operation, the setpoint changes at a rate in degrees per hour depending on the outdoor air temperature. If there is no outdoor air temperature sensor available, the minimum ramp rate is used. A PDA can be used to individually adjust ramp rates for heating and cooling.

G. Fan Operation:

Fan operation shall be selectable as follows:

- a. On: Fan operates continuously in occupied mode, and during standby modes, and during a call for heat or cool.
- b. Auto: Fan is energized with calls for heating and cooling.

H. Minimum Stage Operation Time:

- a. Minimum On: Heat - 1 minute; Cool - 3 minutes.
- b. Minimum Off: Cool & Heat Pump - 1 minute.

I. Power Interruption:

- a. On loss of power, the thermostat shall maintain programmed times and temperatures for 10 years.
- b. Clock and day information shall be retained for a minimum of 48 hours.

J. Overrides:

- a. The Temporary Occupied Override can be used when the thermostat is in Not Occupied or Standby mode. It shall switch to the Occupied mode for an installer-configured number of hours. The default shall be three hours.
- b. The Temporary Not Occupied Override shall fix the schedule to operate in Not Occupied mode for a number of days (between 1 and 99) without changing programming saved in memory.
- c. Pressing "Run Schedule" shall cancel the overrides and return to the program.

THERMOSTAT MODELS AND FEATURES

Table 2. T7350 Thermostat Features.

Model	Applications	Maximum Stages ^a		Features	Auxiliary Relay	LonWorks® Certified?
		Heat	Cool			
T7350A	Conventional or Heat Pump	1 ^b	1 ^b		Yes	No
T7350B		2 ^b	2 ^b	Outdoor, Discharge Air Capability	Yes	
T7350D		3 (2) ^c	3 (4) ^c	Humidity, Occupancy, Outdoor, Discharge Air Capability	Yes	
T7350H1009	Modulating				Isolated Normally Open	Yes
T7350H1017		2 modulating, 2 ^b relay		Humidity, Occupancy, Outdoor, Discharge Air Capability, 4-20 mA output (2-10 Vdc with 500 ohm resistor)	Yes	Yes
T7350M					Yes	No

^a All models are down-selectable and can be configured to control fewer stages than the maximum allowed.

^b One extra stage (of either heat or cool) can be configured using the auxiliary relay.

^c Heat pump applications for these models have a maximum of two heat stages and two cool stages.

95 CEF

OPTIONS

- A. **Discharge Air Sensors:** C7041, C7031J1050 (Averaging), C7770A1006.
- B. **Outdoor Air Sensors:** C7089A1002, C7170A1002.
- C. **Temperature Sensors (Remote):** T7770A1006, T7770B1046, T7770C1044, T7770D1000, and T7771A1005 (any T7770 20K NTC).
- D. **Economizer Logic Modules:** W6210, W6215, W7210, W7212, W7215, W7459.
- E. **Humidity Sensors (Remote):** H7625, H7635, H7655.
- F. **PDA Units:** Palm® V, Vx, M105, M125, and i705 handhelds; TRGPro handheld; ZIRE™ 71 handheld; TUNGSTEN™ T, T2, and C handhelds.

NOTE: See *customer.honeywell.com* for software to configure a T7350 with a PC.

- G. **Other Accessories:** 209651A Vertical Mounting Hardware Wallplate Adapter (Trident white).
50000083-001 Thermostat Interface Module (TIM).
50014064-001 Infra-Red TIM.
50000452-001 Troubleshooting Cable.
TG511, TG512 Universal Versaguard™ Thermostat guards.

ZIRE and TUNGSTEN are trademarks of palmOne, Inc.

Palm® is a registered trademark of PalmSource, Inc.

By using this Honeywell literature, you agree that Honeywell will have no liability for any damages arising out of your use or modification to, the literature. You will defend and indemnify Honeywell, its affiliates and subsidiaries, from and against any liability, cost, or damages, including attorneys' fees, arising out of, or resulting from, any modification to the literature by you.

Automation and Control Solutions

Honeywell International Inc.
1985 Douglas Drive North
Golden Valley, MN 55422
customer.honeywell.com

Honeywell Limited-Honeywell Limitée
35 Dynamic Drive
Scarborough, Ontario M1V 4Z9

96 cof

Honeywell



SINRO

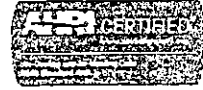

AHU EQUIPMENT SHEET			
PROJECT		Proyecto Palacio Justicia Sto Dgo	
REF.NO.		MJ2017121901-2	
EQUIPMENT NO.		AHU 1	
		SPECIFICATION	
		SUPPLY	
QTY		2	2
MANUFACTURER		SINRO/CHINA	
MODEL		SRA-20WL4	
FAN INFORMATION			
QTY			1
TYPE	A Forward centrifugal		Forward centrifugal
	B Backward centrifugal		
DIA. OF IMPELLER	(mm)		200
TOTAL AIR FLOW	(CFM)	600	600
EXTERNAL STATIC PRESSURE	(inH2O)	0.5	0.5
POWER	(kw)		0.112
EFFICIENCY	(%)		55.1
ROTATING SPEED	(rpm)		1170
DRIVE TYPE			belt
MOTOR	POWER	(kw)	0.55
	QTY		1
	POWER SUPPLY	(V/PH/Hz)	208v/3/50hz
	PROTECTION CLASS		IP55
COOLING COIL INFORMATION			
MAX.FACE VELOCITY	(FPM)		222.8
COOLING CAPACITY	SENSIBLE LOAD	(MBH)	12.6
	TOTAL LOAD	(MBH)	16.8
WATER FLOW VOLUME	(GPM)	3.4	3.4
ENTERING AIR TEMPERATURE	DB/WB	(°F)	75/64
LEAVING AIR TEMPERATURE	DB/WB	(°F)	56/54.7
ENTERING WATER TEMPERATURE		(°F)	45
LEAVING WATER TEMPERATURE		(°F)	55
WATER PRESSURE DROP	(inH2O)		2
WORKING/TEST PRESSURE	(kpa)		1500/2500
ROWS OF COIL	(rows)	4	4
AIR FILTER TYPE			Panel type prefilter
EFFICIENCY			G4
AREA OF AIR FILTER	(m2)		0.07
OVERALL UNIT DIMENSION	LxWxH	(mm)	900x1040x810
UNIT FRAMEWORK			Aluminium alloy frame
UNIT TYPE:			
A. HORIZONTAL			A
B. VERTICAL			

97

UEP

SINRO



AHU EQUIPMENT SHEET			
PROJECT		Proyecto Palacio Justicia Sto Dgo	
REF.NO.		MJ2017121901-2	
EQUIPMENT NO.		AHU 2	
		SPECIFICATION	SUPPLY
QTY		3	3
MANUFACTURER		SINRO/CHINA	
MODEL		SRA-20WL4	
FAN INFORMATION			
QTY		1	
TYPE	A Forward centrifugal		Forward centrifugal
	B Backward centrifugal		
DIA. OF IMPELLER	(mm)		250
TOTAL AIR FLOW	(CFM)	1200	1200
EXTERNAL STATIC PRESSURE	(inH2O)	0.5	0.5
POWER	(kw)		0.3
EFFICIENCY	(%)		64.4
ROTATING SPEED	(rpm)		1183
DRIVE TYPE			belt
MOTOR	POWER	(kw)	0.55
	QTY		1
	POWER SUPPLY	(V/PH/Hz)	208v/3/50hz
	PROTECTION CLASS		IP55
COOLING COIL INFORMATION			
MAX.FACE VELOCITY	(FPM)		445.6
COOLING CAPACITY	SENSIBLE LOAD	(MBH)	25.4
	TOTAL LOAD	(MBH)	34.9
WATER FLOW VOLUME	(GPM)	7	7
ENTERING AIR TEMPERATURE	DB/WB	(°F)	75/64
LEAVING AIR TEMPERATURE	DB/WB	(°F)	55.9/54.2
ENTERING WATER TEMPERATURE		(°F)	45
LEAVING WATER TEMPERATURE		(°F)	55
WATER PRESSURE DROP	(inH2O)		29.5
WORKING/TEST PRESSURE	(kpa)		1500/2500
ROWS OF COIL	(rows)	4	4
AIR FILTER TYPE			Panel type prefilter
EFFICIENCY			G4
AREA OF AIR FILTER	(m2)		0.14
OVERALL UNIT DIMENSION	LxWxH	(mm)	509x1040x610
UNIT FRAMEWORK		Aluminium alloy frame	
UNIT TYPE:			
A. HORIZONTAL		A	
B. VERTICAL			

98

CAF

SINRO



AHU EQUIPMENT SHEET			
PROJECT		Proyecto Palacio Justicia Sto Dgo	
REF.NO.		MJ2017121901 2	
EQUIPMENT NO.		AHU 3	
		SPECIFICATION	
		SUPPLY	
QTY		6	6
MANUFACTURER		SINRO/CHINA	
MODEL		SRA-40WL4	
FAN INFORMATION			
QTY			1
TYPE	A Forward centrifugal		Forward centrifugal
	B Backward centrifugal		
DIA. OF IMPELLER	(mm)		283
TOTAL AIR FLOW	(CFM)	2000	2000
EXTERNAL STATIC PRESSURE	(inH2O)	0.5	0.5
POWER	(kw)		0.47
EFFICIENCY	(%)		66.2
ROTATING SPEED	(rpm)		973
DRIVE TYPE			belt
MOTOR	POWER	(kw)	0.75
	QTY		1
	POWER SUPPLY	(V/PH/Hz)	208v/3/50hz
	PROTECTION CLASS		IP55
COOLING COIL INFORMATION			
MAX.FACE VELOCITY	(FPM)		371.9
COOLING CAPACITY	SENSIBLE LOAD	(MBH)	41.3
	TOTAL LOAD	(MBH)	56.8
WATER FLOW VOLUME	(GPM)	11.3	11.3
ENTERING AIR TEMPERATURE	DB/WB	(°F)	75/64
LEAVING AIR TEMPERATURE	DB/WB	(°F)	56.4/54.6
ENTERING WATER TEMPERATURE		(°F)	45
LEAVING WATER TEMPERATURE		(°F)	55
WATER PRESSURE DROP	(inH2O)		19.6
WORKING/TEST PRESSURE	(kpa)		1500/2500
ROWS OF COIL	(rows)	4	4
AIR FILTER TYPE			Panel type prefilter
EFFICIENCY			G4
AREA OF AIR FILTER	(m2)		0.24
OVERALL UNIT DIMENSION	LxWxH	(mm)	930x1040x930
UNIT FRAMEWORK			Aluminium alloy frame
UNIT TYPE:			
A. HORIZONTAL			A
B. VERTICAL			

99

CAF

SINRO



AHU EQUIPMENT SHEET			
PROJECT	Proyecto Palacio Justicia Sto Dgo		
REF.NO.	MJ2017121901-2		
EQUIPMENT NO.	AHU 4		
		SPECIFICATION	SUPPLY
QTY		7	7
MANUFACTURER	SINRO/CHINA		
MODEL	SRA-60WL4		
FAN INFORMATION			
QTY			1
TYPE	A Forward centrifugal		Forward centrifugal
	B Backward centrifugal		
DIA. OF IMPELLER	(mm)		333
TOTAL AIR FLOW	(CFM)	3000	3000
EXTERNAL STATIC PRESSURE	(inH2O)	0.5	0.5
POWER	(kw)		0.75
EFFICIENCY	(%)		65.6
ROTATING SPEED	(rpm)		847
DRIVE TYPE			belt
MOTOR	POWER	(kw)	1.1
	QTY		1
	POWER SUPPLY	(V/PH/Hz)	208v/3/60hz
	PROTECTION CLASS		IP55
COOLING COIL INFORMATION			
MAX.FACE VELOCITY	(FPM)		404.9
COOLING CAPACITY	SENSIBLE LOAD	(MBH)	59.6
	TOTAL LOAD	(MBH)	53.8
WATER FLOW VOLUME	(GPM)	16.5	16.5
ENTERING AIR TEMPERATURE	DB/WB	(°F)	75/64
LEAVING AIR TEMPERATURE	DB/WB	(°F)	57.1/54.9
ENTERING WATER TEMPERATURE		(°F)	45
LEAVING WATER TEMPERATURE		(°F)	55
WATER PRESSURE DROP	(inH2O)		33.5
WORKING/TEST PRESSURE	(kpa)		1500/2500
ROWS OF COIL	(rows)	4	4
AIR FILTER TYPE	Panel type prefilter		
EFFICIENCY	G4		
AREA OF AIR FILTER	(m2)		0.36
OVERALL UNIT DIMENSION	LxWxH	(mm)	1040x1250x1030
UNIT FRAMEWORK	Aluminium alloy frame		
UNIT TYPE:	100		
A. HORIZONTAL	A		
B. VERTICAL			

est

SINRO



AHU EQUIPMENT SHEET			
PROJECT	Proyecto Palacio Justicia Sto Dgo		
REF.NO.	MJ2017121901-2		
EQUIPMENT NO.	AHU 5		
		SPECIFICATION	SUPPLY
QTY		11	11
MANUFACTURER	SINRO/CHINA		
MODEL	SRA-70WL4		
FAN INFORMATION			
QTY	1		
TYPE	A Forward centrifugal		Forward centrifugal
	B Backward centrifugal		
DIA. OF IMPELLER	(mm)		392
TOTAL AIR FLOW	(CFM)	4000	4000
EXTERNAL STATIC PRESSURE	(inH2O)	0.5	0.5
POWER	(kw)		0.99
EFFICIENCY	(%)		69.1
ROTATING SPEED	(rpm)		739
DRIVE TYPE	belt		
MOTOR	POWER	(kw)	1.5
	QTY		1
	POWER SUPPLY	(V/PH/Hz)	208v/3/50hz
	PROTECTION CLASS		IP55
COOLING COIL INFORMATION			
MAX.FACE VELOCITY	(FPM)		456.8
COOLING CAPACITY	SENSIBLE LOAD	(MBH)	88.7
	TOTAL LOAD	(MBH)	124.4
WATER FLOW VOLUME	(GPM)	24.8	24.8
ENTERING AIR TEMPERATURE	DB/WB	(°F)	75/64
LEAVING AIR TEMPERATURE	DB/WB	(°F)	55/53.5
ENTERING WATER TEMPERATURE		(°F)	45
LEAVING WATER TEMPERATURE		(°F)	55
WATER PRESSURE DROP	(inH2O)		52.9
WORKING/TEST PRESSURE	(kpa)		1500/2500
ROWS OF COIL	(rows)	4	4
AIR FILTER TYPE	Panel type prefilter		
EFFICIENCY	G4		
AREA OF AIR FILTER	(m2)		0.48
OVERALL UNIT DIMENSION	LxWxH	(mm)	1160x1250x1140
UNIT FRAMEWORK	Aluminium alloy frame		
UNIT TYPE:			
A. HORIZONTAL			
B. VERTICAL			

101



AHU EQUIPMENT SHEET			
PROJECT		Proyecto Palacio Justicia Sto Dgo	
REF.NO.		MJ2017121901-2	
EQUIPMENT NO.		AHU 6	
		SPECIFICATION	
		SUPPLY	
QTY		11	11
MANUFACTURER		SINRO/CHINA	
MODEL		SRA-90WL6	
FAN INFORMATION			
QTY		1	
TYPE	A Forward centrifugal		Forward centrifugal
	B Backward centrifugal		
DIA. OF IMPELLER	(mm)		393
TOTAL AIR FLOW	(CFM)	5003	5000
EXTERNAL STATIC PRESSURE	(inH2O)	0.5	0.5
POWER	(kw)		1.51
EFFICIENCY	(%)		67
ROTATING SPEED	(rpm)		788
DRIVE TYPE			belt
MOTOR	POWER		2.2
	QTY		1
	POWER SUPPLY (V/PH/Hz)		208v/3/50hz
	PROTECTION CLASS		IP55
COOLING COIL INFORMATION			
MAX.FACE VELOCITY	(FPM)		453.6
COOLING CAPACITY	SENSIBLE LOAD (MBH)		113.1
	TOTAL LOAD (MBH)		155.6
WATER FLOW VOLUME	(GPM)	31	31
ENTERING AIR TEMPERATURE	DB/WB (°F)	75/64	75/64
LEAVING AIR TEMPERATURE	DB/WB (°F)	54.6/53.5	54.1/53.2
ENTERING WATER TEMPERATURE	(°F)	45	45
LEAVING WATER TEMPERATURE	(°F)	55	55
WATER PRESSURE DROP	(inH2O)		13.5
WORKING/TEST PRESSURE	(kpa)		1500/2500
ROWS OF COIL	(rows)	6	8
AIR FILTER TYPE	Panel type prefilter		
EFFICIENCY	G4		
AREA OF AIR FILTER	(m2)		0.60
OVERALL UNIT DIMENSION	LxWxH (mm)		1160x1340x1230
UNIT FRAMEWORK	Aluminium alloy frame		
UNIT TYPE:			
A. HORIZONTAL			
B. VERTICAL			

102

CAF

SINRO

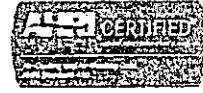

AHU EQUIPMENT SHEET			
PROJECT		Proyecto Palacio Justicia Sto Dgo	
REF.NO.		MJ2017121901-2	
EQUIPMENT NO.		AHU 7	
		SPECIFICATION	
		SUPPLY	
QTY		1	1
MANUFACTURER		SINRO/CHINA	
MODEL		SRA-100WL6	
FAN INFORMATION			
QTY			1
TYPE	A Forward centrifugal		Forward centrifugal
	B Backward centrifugal		
DIA. OF IMPELLER	(mm)		393
TOTAL AIR FLOW	(CFM)	5000	6000
EXTERNAL STATIC PRESSURE	(inH2O)	0.5	0.5
POWER	(kw)		2.2
EFFICIENCY	(%)		63.5
ROTATING SPEED	(rpm)		841
DRIVE TYPE			belt
MOTOR	POWER	(kw)	3
	QTY		1
	POWER SUPPLY	(V/PH/Hz)	208v/3/50hz
	PROTECTION CLASS		IP55
COOLING COIL INFORMATION			
MAX.FACE VELOCITY	(FPM)		485.5
COOLING CAPACITY	SENSIBLE LOAD	(MBH)	143.5
	TOTAL LOAD	(MBH)	185.1
WATER FLOW VOLUME	(GPM)	38	38
ENTERING AIR TEMPERATURE	DB/WB	(°F)	75/64
LEAVING AIR TEMPERATURE	DB/WB	(°F)	53.4/52.4
ENTERING WATER TEMPERATURE		(°F)	45
LEAVING WATER TEMPERATURE		(°F)	55
WATER PRESSURE DROP	(inH2O)		19.6
WORKING/TEST PRESSURE	(kpa)		1500/2500
ROWS OF COIL	(rows)	6	6
AIR FILTER TYPE			Panel type prefilter
EFFICIENCY			G4
AREA OF AIR FILTER	(m2)		0.72
OVERALL UNIT DIMENSION	LxWxH	(mm)	1169x1470x1230
UNIT FRAMEWORK			Aluminium alloy frame
UNIT TYPE:			
A. HORIZONTAL		103	4
B. VERTICAL			

CA

SINRO

AHU EQUIPMENT SHEET			
PROJECT	Proyecto Palacio Justicia Sto Dgo		
REF.NO.	MJ2017121901-2		
EQUIPMENT NO.	AHU 8		
		SPECIFICATION	SUPPLY
QTY		1	1
MANUFACTURER	SINRO/CHINA		
MODEL	SRA-150WL8		
FAN INFORMATION			
QTY			1
TYPE	A Forward centrifugal B Backward centrifugal		Forward centrifugal
DIA. OF IMPELLER		(mm)	450
TOTAL AIR FLOW		(CFM)	8000
EXTERNAL STATIC PRESSURE		(inH2O)	0.5
POWER		(kw)	3.2
EFFICIENCY		(%)	62.7
ROTATING SPEED		(rpm)	766
DRIVE TYPE			belt
MOTOR	POWER	(kw)	5.5
	QTY		1
	POWER SUPPLY	(V/PH/Hz)	208v/3/50hz
	PROTECTION CLASS		IP55
COOLING COIL INFORMATION			
MAX.FACE VELOCITY		(FPM)	447
COOLING CAPACITY	SENSIBLE LOAD	(MBH)	192.9
	TOTAL LOAD	(MBH)	254.1
WATER FLOW VOLUME		(GPM)	54
ENTERING AIR TEMPERATURE	DB/WB	(°F)	75/64
LEAVING AIR TEMPERATURE	DB/WB	(°F)	53.2/52
ENTERING WATER TEMPERATURE		(°F)	45
LEAVING WATER TEMPERATURE		(°F)	55
WATER PRESSURE DROP		(inH2O)	7.5
WORKING/TEST PRESSURE		(kpa)	1500/2500
ROWS OF COIL		(rows)	8
AIR FILTER TYPE	Panel type prefilter		
EFFICIENCY	G4		
AREA OF AIR FILTER		(m2)	0.97
OVERALL UNIT DIMENSION	LxWxH	(mm)	1450x1720x1460
UNIT FRAMEWORK	Aluminium alloy frame		
UNIT TYPE:			
A. HORIZONTAL	104		A
B. VERTICAL			

CEP

NOTE: ALL DATA SUBJECT TO CHANGE. CONTACT FACTORY FOR CERTIFIED DATA.

NOTE: 1/4" NPT SUCTION & DISCHARGE GAUGE TAP CONNECTIONS

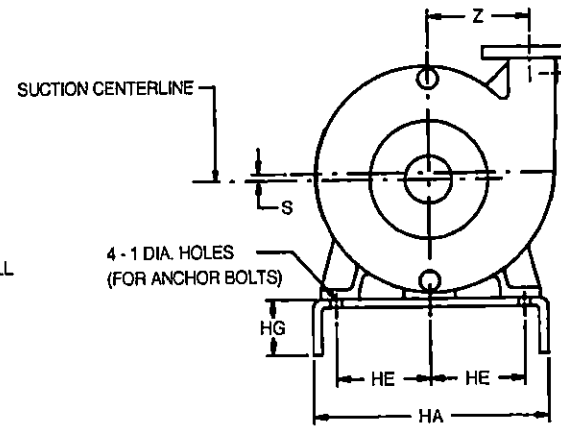
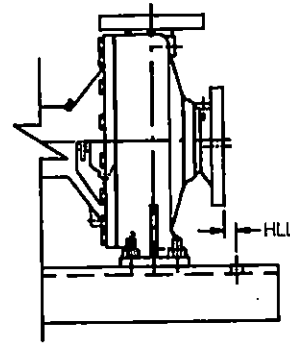
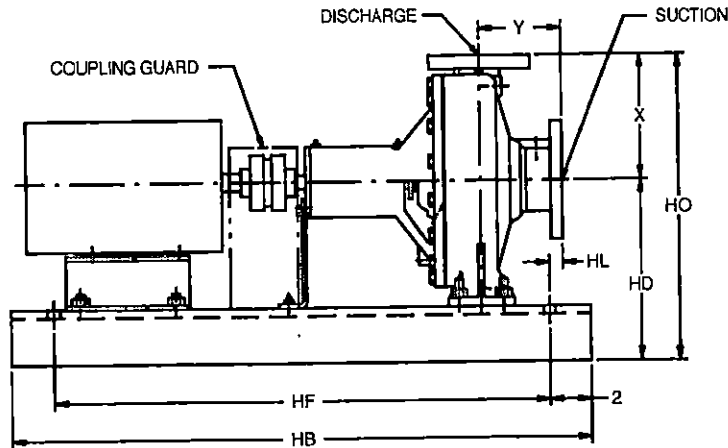

HORSEPOWER	1/2	3/4	1	1 1/2	2	3	5	7 1/2	10	15	20	25	30	40	50	60	75	100
FRAME SIZE	56	58	143T	145T	145T	182T	184T	213T	215T	254T	256T	284TS	286TS	324TS	326TS	364TS	365TS	404TS

PUMP MODEL	DISCHARGE SIZE	SUCTION SIZE	DISCHARGE FLANGE DRILLING		SUCTION FLANGE DRILLING	* WORKING PRESSURE	MOTOR FRAME SIZES	HA	HB	HD	HE	HF	HG	HL	HLL	HO	S	X	Y	Z
			STD	OPT																
E2B13A-2	2	3	125#	X	125#	175	184T	18	48	14	6 3/8	44	4	X	1/2	22 1/4	X	8 1/4	4 1/2	8
							213-215T 254-256T 284TS		58			54								
E3F11A-2	3	4	125#	250	125#	**	256T 284TS	18	58	13	6 3/8	54	4	1/2	X	22	X	9	5 1/2	7 1/8
E3D13A-2			125#	X	125#	175	215T 254-256T 284-286TS 324TS	24	58	13 1/16	9 3/8	54	3 1/16	X	X	22 9/16	X	9 1/2	5	8 3/8
E4J11A-2	4	5	125#	250	125#	**	256T 284-286TS	24	58	13 1/16	9 3/8	54	3 1/16	3/16	X	23 5/16	X	10 1/4	5 9/16	7 1/2
E4F13A-2			125#	X	125#	175	254-256T 284-286TS 324-326TS	24	58	14 1/16	9 3/8	54	3 1/16	5/8	X	25 1/16	X	11	6	8 9/16
							364-365TS		61			57								

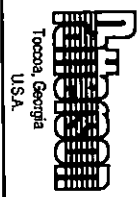

OUTLINE DIMENSIONS
END SUCTION PUMPS, 1800 RPM
GROUP 2

SECTION 2.0
 PAGE 2.20
 DATE: NOV 17, 2016

105

cef

* REFER TO WORKING PRESSURE VS. TEMPERATURE CHART FOR TEMPERATURE EFFECTS
 ** 175 P.S.I. (125# FLANGES), 250 P.S.I. (OPTIONAL 250# FLANGES)

NOTE: ALL DATA SUBJECT TO CHANGE. CONTACT FACTORY FOR CERTIFIED DATA.

NOTE: 1/4" NPT SUCTION & DISCHARGE GAUGE TAP CONNECTIONS

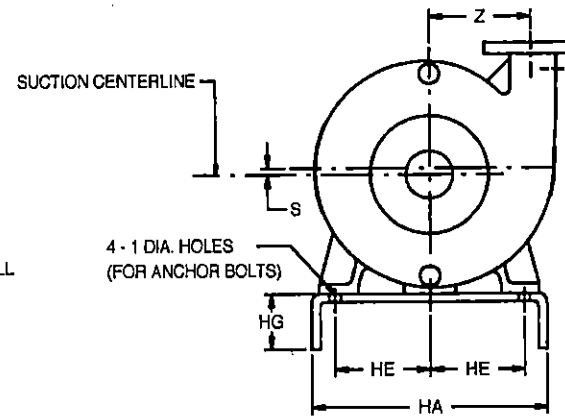
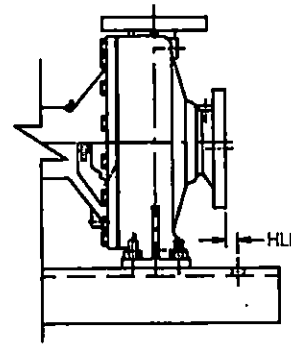
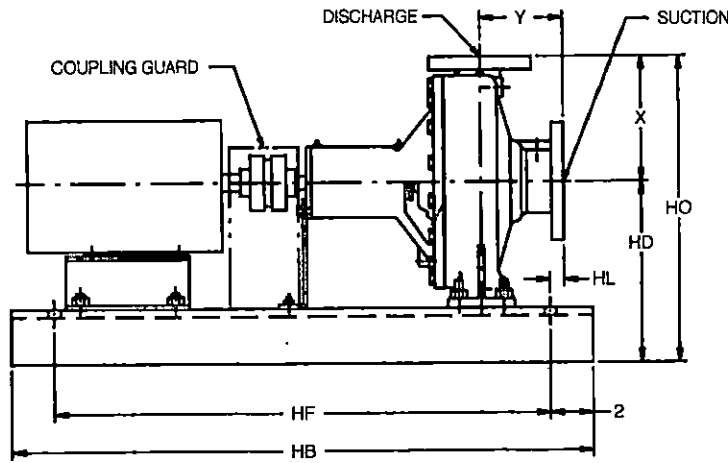

HORSEPOWER	1/2	3/4	1	1 1/2	2	3	5	7 1/2	10	15	20	25	30	40	50	60	75	100
FRAME SIZE	56	56	143T	145T	145T	182T	184T	213T	215T	254T	256T	284TS	286TS	324TS	326TS	364TS	365TS	404TS

PUMP MODEL	DISCHARGE SIZE	SUCTION SIZE	DISCHARGE FLANGE DRILLING		SUCTION FLANGE DRILLING	* WORKING PRESSURE	MOTOR FRAME SIZES		HA	HB	HD	HE	HF	HG	HL	HLL	HO	S	X	Y	Z
			STD	OPT																	
E4R9A-2	4	6	125#	X	125#	175	256T 284-286TS	18	58	14	6 3/8	54	4	X	3/8	22	X	8	5	7 1/4	
E4N11A-2			125#	X	125#	175	254-256T 284 286TS	18	58	14	6 3/8	54	4	X	3/8	23	X	9	5	7 15/16	
E4JA13A-2			125#	X	125#	175	254-256T 284-286TS 324-326TS	24	58	14 1/16	9 3/8	54	3 1/16	1/8	X	24 1/16	X	10	5 1/2	8 5/8	
E6V9A-2	6	8	125#	X	125#	175	215T 254-256T 284-286TS	18	58	14	6 3/8	54	4	2 5/8	X	24	1	10	8	8	
E6T11A-2			125#	X	125#	175	256T 284-286TS 324-326TS	24	58	14 1/16	9 3/8	54	3 1/16	3/4	X	25 1/16	5/8	11	6 1/8	8 3/8	
E6N13A-2			125#	X	125#	175	324-326TS 364TS	24	61	15 1/16	9 3/8	57	3 1/16	1 5/8	X	27 9/16	11/16	12 1/2	7	9 3/8	

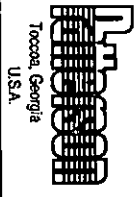

OUTLINE DIMENSIONS
END SUCTION PUMPS, 1800 RPM
GROUP 2

SECTION 20
 PAGE 221
 DATE: AUG 12, 2016

* REFER TO WORKING PRESSURE VS. TEMPERATURE CHART FOR TEMPERATURE EFFECTS
 ** 175 P.S.I. (125# FLANGES), 250 P.S.I. (OPTIONAL 250# FLANGES)

106

cef

NOTE: ALL DATA SUBJECT TO CHANGE. CONTACT FACTORY FOR CERTIFIED DATA.

NOTE: 1/4" NPT SUCTION & DISCHARGE GAUGE TAP CONNECTIONS

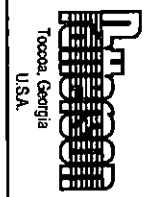
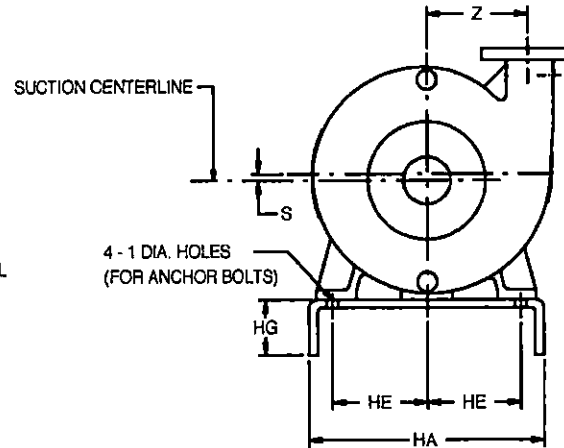
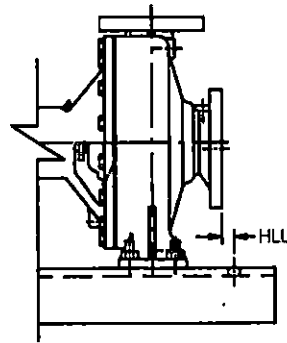
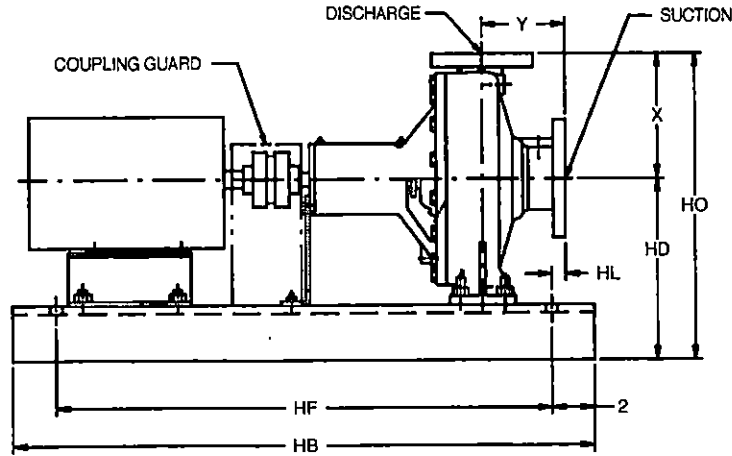

OUTLINE DIMENSIONS
END SUCTION PUMPS, 1800 RPM
GROUP 1

HORSEPOWER	1/2	3/4	1	1 1/2	2	3	5
FRAME SIZE	56	56	143T	145T	145T	182T	184T

PUMP MODEL	DISCHARGE SIZE	SUCTION SIZE	DISCHARGE FLANGE DRILLING		SUCTION FLANGE DRILLING	* WORKING PRESSURE	MOTOR FRAME SIZES		HA	HB	HD	HE	HF	HG	HL	HLL	HO	S	X	Y	Z
			STD	OPT																	
E1.25B7A-1	1 1/4	1 1/2	NPT	X	NPT	175	56	38	15	42	9 1/2	4 7/8	34	3 1/2	X	1 3/8	15 1/2	X	6	3 1/2	4 3/8
							143-145T	36													
E1.5F7A-1	1 1/2	2	NPT	X	NPT	175	56	38	15	42	9 1/2	4 7/8	34	3 1/2	X	3/4	15 1/2	X	6	4 1/8	4 9/16
							143-145T	12 1/2													
							182-184T														
E1.5B9A-1	1 1/2	2	NPT	X	NPT	250	143-145T 182-184T	15	42	10 1/2	4 7/8	38	3 1/2	X	1 1/16	17	X	6 1/2	3 13/16	5 1/2	
E1.5BA9A-1			NPT	X	NPT	250	143-145T 182-184T	15	42	10 1/2	4 7/8	38	3 1/2	X	1 1/16	17	X	6 1/2	3 13/16	5 5/8	

SECTION 20
 PAGE 20
 DATE: AUG 12, 2016

* REFER TO WORKING PRESSURE VS. TEMPERATURE CHART FOR TEMPERATURE EFFECTS
 ** 175 P.S.I. (125# FLANGES), 250 P.S.I. (OPTIONAL 250# FLANGES)

A05-9A300-7

107

COT

NOTE: ALL DATA SUBJECT TO CHANGE. CONTACT FACTORY FOR CERTIFIED DATA.

NOTE: 1/4" NPT SUCTION & DISCHARGE GAUGE TAP CONNECTIONS

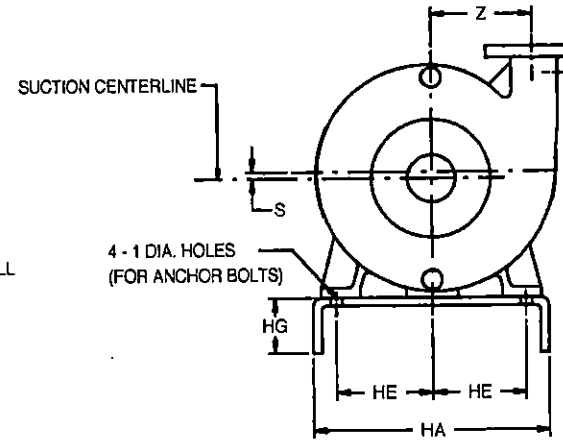
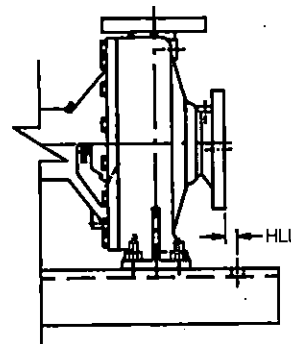
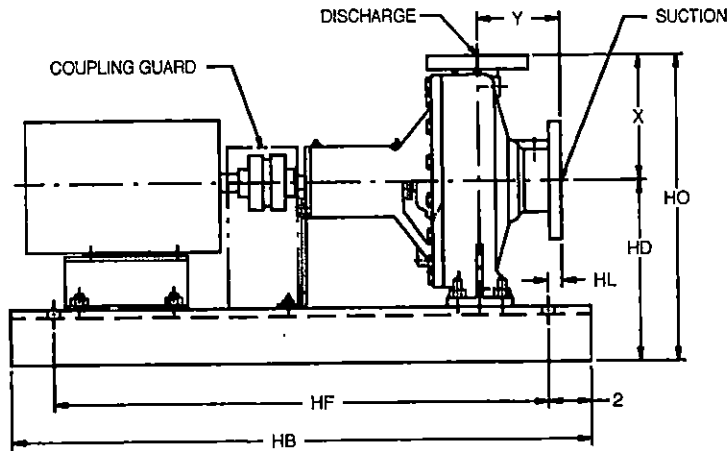

HORSEPOWER	1/2	3/4	1	1 1/2	2	3	5	7 1/2	10	15	20	25	30	40	50	60	75	100
FRAME SIZE	56	56	143T	145T	145T	182T	184T	213T	215T	254T	256T	284TS	286TS	324TS	326TS	364TS	365TS	404TS

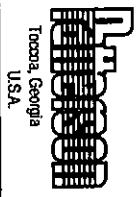

OUTLINE DIMENSIONS
END SUCTION PUMPS, 1800 RPM
GROUP 1

PUMP MODEL	DISCHARGE SIZE	SUCTION SIZE	DISCHARGE FLANGE DRILLING		SUCTION FLANGE DRILLING	* WORKING PRESSURE	MOTOR FRAME SIZES	HA	HB	HD	HE	HF	HG	HL	HLL	HO	S	X	Y	Z
			STD	OPT																
E4RA7A-1	4	5	125#	X	125#	175	182-184T	15	42	11 1/2	4 7/8	38	3 1/2	X	3/8	19	X	7 1/2	4 1/2	5 1/2
							213-215T					44								
E4V7A-1			125#	X	125#	175	182-184T	15	42	11 1/2	4 7/8	38	3 1/2	3/8	X	19	1/4	7 1/2	5 1/4	5 3/4
							213-215T					44								
E4P9A-1			125#	X	125#	175	184T 213-215T	18	48	13	6 3/8	44	4	X	3/8	21	X	8	5	7
							254-256T					54								
E4J11A-1		125#	250	125#	**	215T	18	48	14	6 3/8	44	4	3/16	X	24 1/4	X	10 1/4	5 9/16	7 1/2	
						254T					49									
E4R9A-1	125#	X	125#	175	213-215T	18	48	14	6 3/8	44	4	X	3/8	22	X	8	5	7 1/4		
					254T					54										

* REFER TO WORKING PRESSURE VS. TEMPERATURE CHART FOR TEMPERATURE EFFECTS
 ** 175 P.S.I. (125# FLANGES), 250 P.S.I. (OPTIONAL 250# FLANGES)

109

CF

SECTION 20
 PAGE 21.1
 DATE: AUG 12, 2016

NOTE: ALL DATA SUBJECT TO CHANGE. CONTACT FACTORY FOR CERTIFIED DATA.

NOTE: 1/4" NPT SUCTION & DISCHARGE GAUGE TAP CONNECTIONS

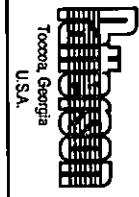
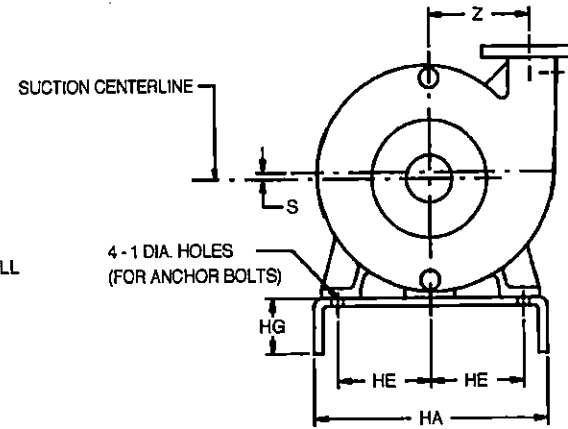
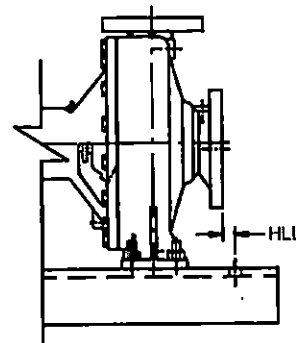
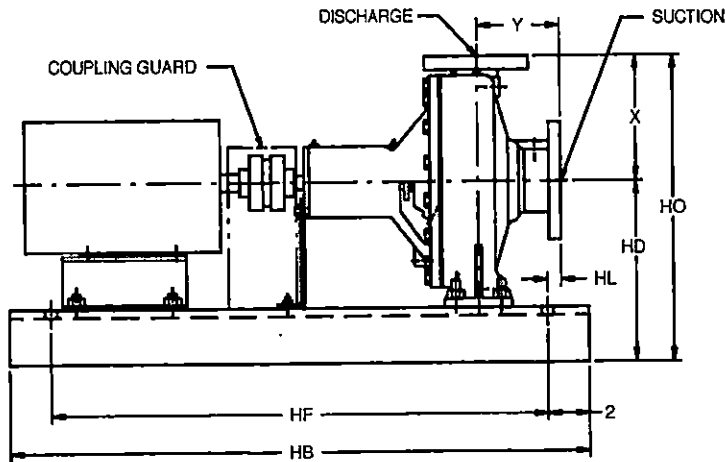

OUTLINE DIMENSIONS
END SUCTION PUMPS, 1800 RPM
GROUP 1

HORSEPOWER	1/2	3/4	1	1 1/2	2	3	5	7 1/2	10	15	20	25	30	40	50	60	75	100
FRAME SIZE	56	56	143T	145T	145T	182T	184T	213T	215T	254T	256T	284TS	286TS	324TS	326TS	364TS	365TS	404TS

PUMP MODEL	DISCHARGE SIZE	SUCTION SIZE	DISCHARGE FLANGE DRILLING		SUCTION FLANGE DRILLING	* WORKING PRESSURE	MOTOR FRAME SIZES		HA	HB	HD	HE	HF	HG	HL	HLL	HO	S	X	Y	Z				
			STD	OPT																					
E2F7A-1	2	2 1/2	125#	X	125#	175	56	15	38	12 1/2	4 7/8	34	3 1/2	X	1 1/8	15 1/2	X	6	3 3/4	4 11/16					
143-145T 182-184T							38																		
E2DA9A-1			145T 182-184T	15	42	11 1/2	4 7/8	38	3 1/2	X	7/8	18 1/2	X	7	4	5 7/8									
E2D11A-1		3	125#	250	125#	**	213T	18	48	12	6 3/8	44	4	X	1/2	20	X	8	4 1/2	6 5/8					
							182-184T														53	16	49	1 1/2	24
							213-215T																		
E2.5J7A-1	2 1/2	3	125#	X	125#	175	56	15	38	10 1/2	4 7/8	34	3 1/2	X	X	16 1/2	X	6	4 1/4	4 7/8					
143-145T 182-184T							38																		
E2.5F9A-1		3	125#	250	125#	**	182-184T	15	42	11 1/2	4 7/8	38	3 1/2	X	3/8	19 1/2	X	8	4 1/2	6 1/16					
							213-215T					44													

* REFER TO WORKING PRESSURE VS. TEMPERATURE CHART FOR TEMPERATURE EFFECTS
 ** 175 P.S.I. (125# FLANGES), 250 P.S.I. (OPTIONAL 250# FLANGES)

109

cef

NOTE: ALL DATA SUBJECT TO CHANGE. CONTACT FACTORY FOR CERTIFIED DATA.

NOTE: 1/4" NPT SUCTION & DISCHARGE GAUGE TAP CONNECTIONS

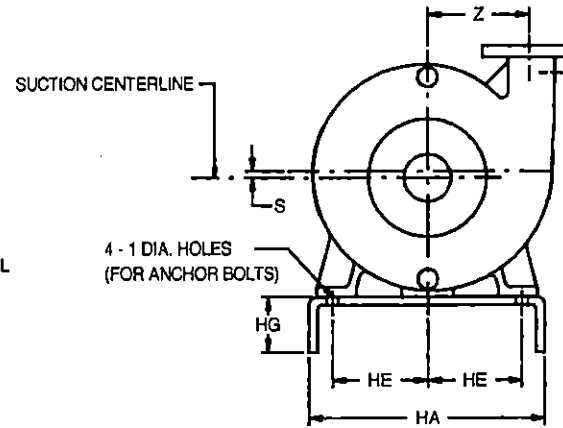
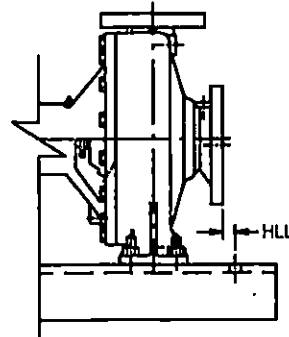
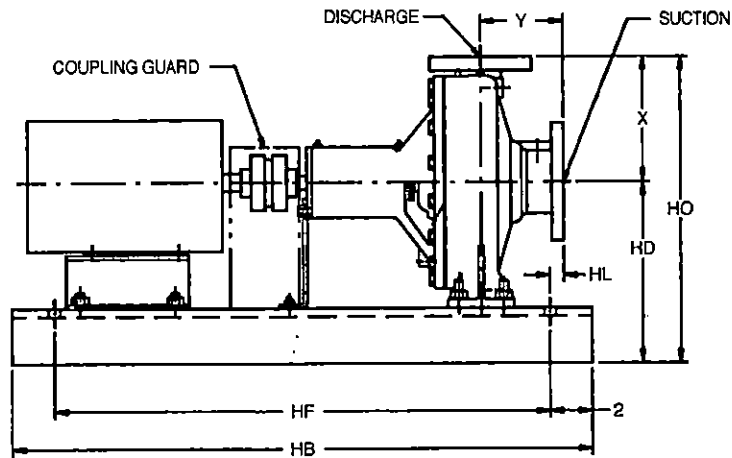

HORSEPOWER	1/2	3/4	1	1 1/2	2	3	5	7 1/2	10	15	20	25	30	40	50	60	75	100
FRAME SIZE	56	56	143T	145T	145T	182T	184T	213T	215T	254T	256T	284TS	286TS	324TS	326TS	364TS	365TS	404TS

PUMP MODEL	DISCHARGE SIZE	SUCTION SIZE	DISCHARGE FLANGE DRILLING		SUCTION FLANGE DRILLING	* WORKING PRESSURE	MOTOR FRAME SIZES		HA	HB	HD	HE	HF	HG	HL	HLL	HO	S	X	Y	Z
			STD	OPT																	
E3P7A-1	3	4	125#	X	125#	175	143-145T	182-184T	15	42	10 1/2	4 7/8	38	3 1/2	1/8	X	17	X	6 1/2	5	5 1/8
E3J9A-1			125#	250	125#	**	184T 213-215T	254T	18	48	13	6 3/8	44	4	1/8	X	21	X	8	5	6 7/16
											58			54							
E3F11A-1			125#	250	125#	**	184T 213-215T	254T	18	48	13	6 3/8	44	4	1/2	X	22	X	9	5 1/2	7 1/8
										58			54								

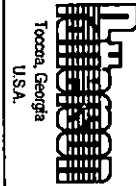

OUTLINE DIMENSIONS
END SUCTION PUMPS, 1800 RPM
GROUP 1

SECTION 20
PAGE 21.0
DATE: AUG 12, 2016

* REFER TO WORKING PRESSURE VS. TEMPERATURE CHART FOR TEMPERATURE EFFECTS
** 175 P.S.I. (125# FLANGES), 250 P.S.I. (OPTIONAL 250# FLANGES)

110

vet



PATTERSON PUMP COMPANY
A Subsidiary of The Gorman-Rupp Company
P. O. Box 790
Toccoa, Georgia 30577

Telephone 706-886-2101
Fax 706-886-0023
www.pattersonpumps.com

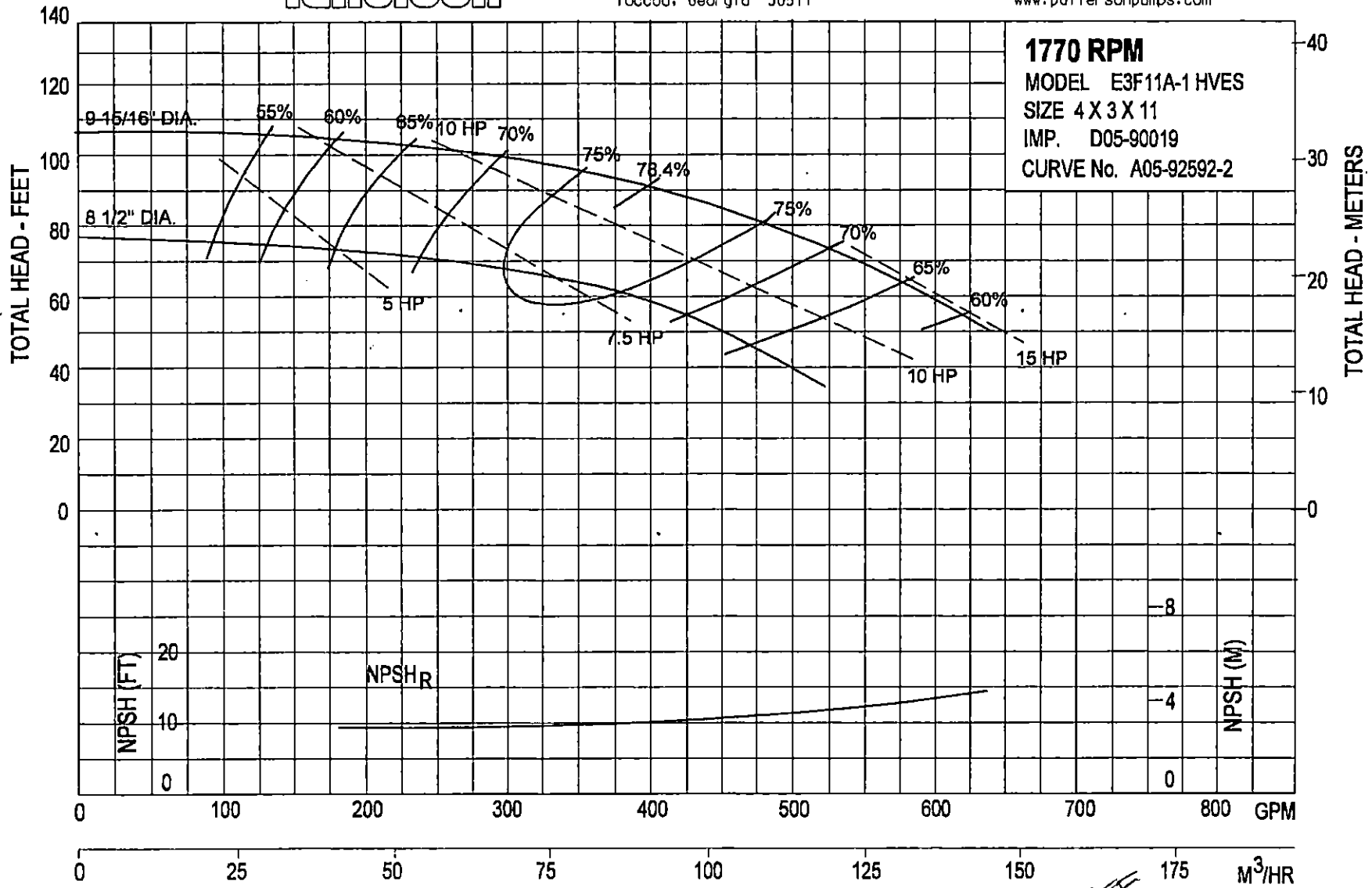

111

off

Job Name AIRDISTRIBUTION PALACIO DE JUSTICIA Date 12/18/2017
Architect Office Garcia Colinas
Engineer Preparer ramiro@garciacolinas.com
Contractor Tag Type



5SHR

Flush Face, Round Neck, Aluminum

Main Product

5SHR

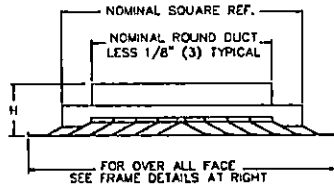

- Construction is aluminum with a removable spring latch core.
- Blow pattern is defined as the Face View.

SHR / 5SHR
SURFACE MOUNT

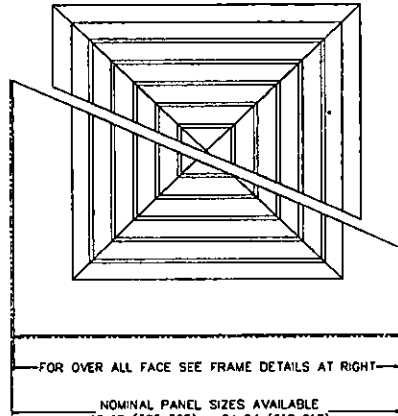

SHR / 5SHR
LAY-IN PANEL

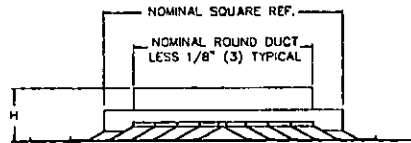

Feature Benefits

4 - 4 WAY

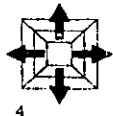

- 4 Way blow pattern.

112

CAF

F27 - SPLINE

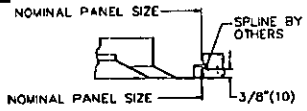

Panel	Face (W)	Face (H)
24X24	24	24

Page 1 of 2 - Edge Version 2014.0.386 - Product Information is Subject to Change without notice

113

WF

Job Name AIRDISTRIBUTION PALACIO DE JUSTIC **Date** 12/18/2017
Architect **Office** Garcia Colinas
Engineer **Preparer** ramiro@garciacolinas.com
Contractor **Tag Type**



Option Schedule							
Damper 00 - NONE Accy 1 0 - None Accy 2 0 - None Finish 44 - BRITISH WHITE							
ID	Quantity	Tag	Round Neck Size	Square Neck Size	Pattern	Frame	Panel
1	145		08 - 8 IN ROUND	09 - 09X09 SQUARE	4 - 4 WAY	F27 - SPLINE	24X24

Dimension Table		
Round Neck Size	Neck Size	H
08 - 8 IN ROUND	7.875	3.375

164

ccf

Job Name AIRDISTRIBUTION PALACIO DE JUSTICIA Date 12/18/2017

Architect Office Garcia Colinas

Engineer Preparer ramiro@garciacolinas.com

Contractor Tag Type



5SHR

Flush Face, Round Neck, Aluminum

Main Product

5SHR

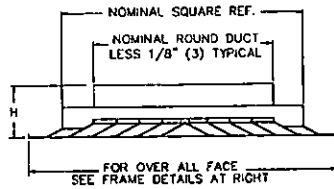

- Construction is aluminum with a removable spring latch core.
- Blow pattern is defined as the Face View.

SHR / 5SHR
SURFACE MOUNT

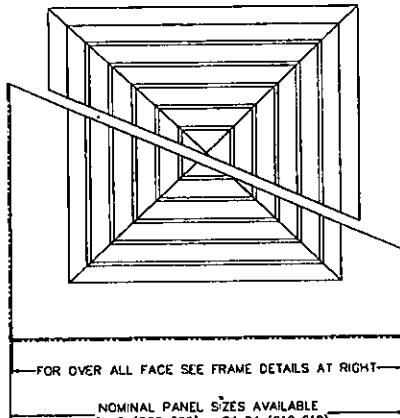

SHR / 5SHR
LAY-IN PANEL

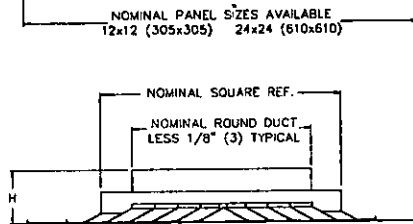

NOMINAL PANEL SIZES AVAILABLE
12x12 (305x305) 24x24 (610x610)

Feature Benefits

4 - 4 WAY

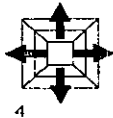

- 4 Way blow pattern.

115

CEP

F27 - SPLINE

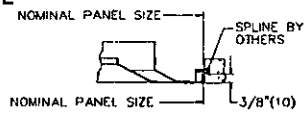

Panel	Face (W)	Face (H)
24X24	24	24

116

CEF

Job Name AIRDISTRIBUTION PALACIO DE JUSTIC Date 12/18/2017
Architect Office Garcia Colinas
Engineer Preparer ramiro@garciacolinas.com
Contractor Tag Type



Option Schedule							
Damper 00 - NONE Accy 1 0 - None Accy 2 0 - None Finish 44 - BRITISH WHITE							
ID	Quantity	Tag	Round Neck Size	Square Neck Size	Pattern	Frame	Panel
1	145		10 - 10 IN ROUND	12 - 12X12 SQUARE	4 - 4 WAY	F27 - SPLINE	24X24

Dimension Table			
Round Neck Size	Neck Size	H	
10 - 10 IN ROUND	9.875	3.375	

117

CEF

Job Name AIRDISTRIBUTION PALACIO DE JUSTIC Date 12/18/2017
Architect Office Garcia Colinas
Engineer Preparer ramiro@garciacolinas.com
Contractor Tag Type



5SHR

Flush Face, Round Neck, Aluminum

Main Product

5SHR

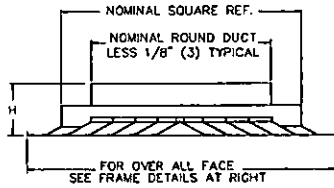

SHR / 5SHR
SURFACE MOUNT

- Construction is aluminum with a removable spring latch core.
- Blow pattern is defined as the Face View.

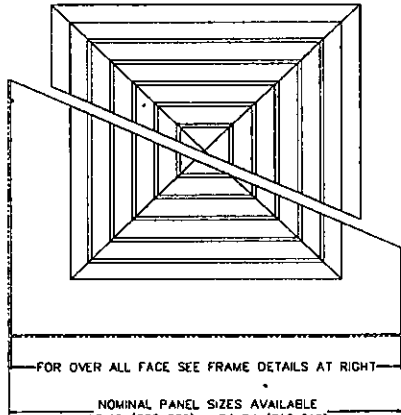

SHR / 5SHR
LAY-IN PANEL

NOMINAL PANEL SIZES AVAILABLE
12x12 (305x305) 24x24 (610x610)

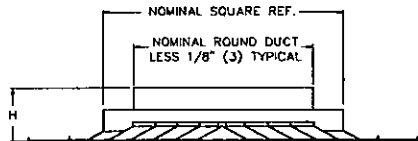

Feature Benefits

4 - 4 WAY

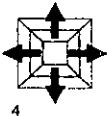

- 4 Way blow pattern.

118

CAF

F27 - SPLINE

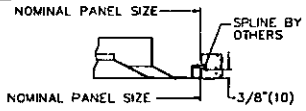

Panel	Face (W)	Face (H)
24X24	24	24

119

cef

Job Name AIRDISTRIBUTION PALACIO DE JUSTICIA Date
 Architect Office
 Engineer Preparer
 Contractor Tag Type

12/18/2017
 Garcia Colinas
 ramiro@garciacolinas.com



KRUEGER
 Exhaust Fans and Air Distribution

Option Schedule

Damper 00 - NONE
 Accy 1 0 - None
 Accy 2 0 - None
 Finish 44 - BRITISH WHITE

ID	Quantity	Tag	Round Neck Size	Square Neck Size	Pattern	Frame	Panel
1	145		12 - 12 IN ROUND	12 - 12X12 SQUARE	4 - 4 WAY	F27 - SPLINE	24X24

Dimension Table

Round Neck Size	Neck Size	H
12 - 12 IN ROUND	11.875	3.375

120

CAF

Job Name AIRDISTRIBUTION PALACIO DE JUSTICIA Date 12/18/2017
 Architect Office Garcia Colinas
 Engineer Preparer ramiro@garciacollinas.com
 Contractor Tag Type



5SHR

Flush Face, Round Neck, Aluminum

Main Product

5SHR

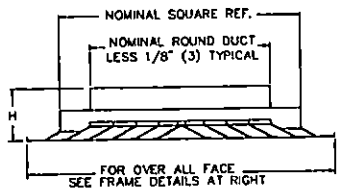

SHR / 5SHR
SURFACE MOUNT

- Construction is aluminum with a removable spring latch core.
- Blow pattern is defined as the Face View.

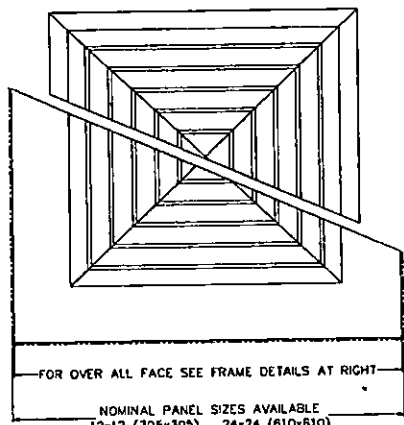

SHR / 5SHR
LAY-IN PANEL

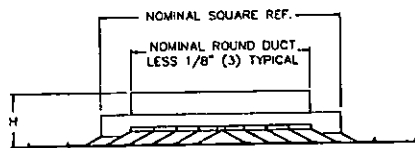

Feature Benefits

4 - 4 WAY

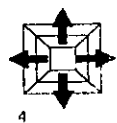

• 4 Way blow pattern.

121

Handwritten signature

F27 - SPLINE

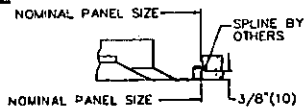

Panel	Face (W)	Face (H)
24X24	24	24

Page 1 of 2 - Edge Version 2014.0.386 - Product Information is Subject to Change without notice

122

AK

Job Name AIRDISTRIBUTION PALACIO DE JUSTICIA **Date** 12/18/2017
Architect **Office** Garcia Colinas
Engineer **Preparer** ramiro@garciacolinas.com
Contractor **Tag Type**



Option Schedule							
Damper 00 - NONE Accy 1 0 - None Accy 2 0 - None Finish 44 - BRITISH WHITE							
ID	Quantity	Tag	Round Neck Size	Square Neck Size	Pattern	Frame	Panel
1	145		14 - 14 IN ROUND	15 - 15X15 SQUARE	4 - 4 WAY	F27 - SPLINE	24X24

Dimension Table		
Round Neck Size	Neck Size	H
14 - 14 IN ROUND	13.875	3.375

123

CF

Job Name AIRDISTRIBUTION PALACIO DE JUSTIC Date 12/18/2017
Architect Office
Engineer Preparer
Contractor Tag Type

Office García Colinas
Preparer ramiro@garclacolinass.com
Tag Type



5SHR

Flush Face, Round Neck, Aluminum

Main Product

5SHR

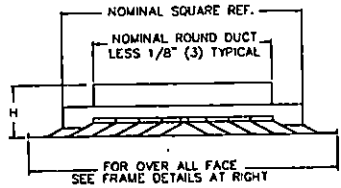

- Construction is aluminum with a removable spring latch core.
- Blow pattern is defined as the Face View.

SHR / 5SHR
SURFACE MOUNT

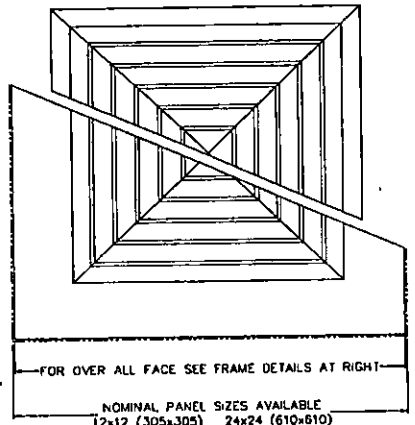

SHR / 5SHR
LAY-IN PANEL

NOMINAL PANEL SIZES AVAILABLE
12x12 (305x305) 24x24 (610x610)

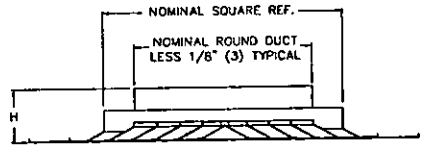

Feature Benefits

4 - 4 WAY

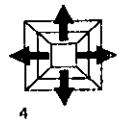

- 4 Way blow pattern.

124

CF

F27 - SPLINE

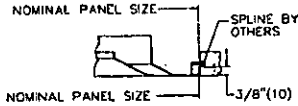

Panel	Face (W)	Face (H)
24X24	24	24

Page 1 of 2 - Edge Version 2014.0.386 - Product Information is Subject to Change without notice

125

est

Job Name AIRDISTRIBUTION PALACIO DE JUSTIC Date
Architect Office
Engineer Preparer
Contractor Tag Type

12/18/2017
Garcia Colinas
ramiro@garciacolinas.com



KRUEGER
L A C O I C O L I N A S A E A I D I S T R I B U T I O N

Option Schedule							
Damper 00 - NONE							
Accy 1 0 - None							
Accy 2 0 - None							
Finish 44 - BRITISH WHITE							
ID	Quantity	Tag	Round Neck Size	Square Neck Size	Pattern	Frame	Panel
1	15		16 - 16 IN ROUND	18 - 18X18 SQUARE	4 - 4 WAY	F27 - SPLINE	24X24

Dimension Table			
Round Neck Size	Neck Size	H	
16 - 16 IN ROUND	15.875	3.375	

126

AK

Job Name AIRDISTRIBUTION PALACIO DE JUSTIC Date 12/18/2017
Architect Office Garcia Colinas
Engineer Preparer ramiro@garciacolinas.com
Contractor Tag Type



S85

1/2" Spacing, 0° or 35° Deflection, Steel

Main Product

S85

35° HORIZONTAL BLADES 1/2" (13) O.C.

S85H

35° VERTICAL BLADES 1/2" (13) O.C.

S85V

- Construction is steel.
- Support mullions are on 8 inch centers.

Feature Benefits

F22 - SURFACE MNT

127

est

Option Schedule

Deflection Pattern	H - HORIZONTAL
Frame	F22 - SURFACE MNT

Panel 00 - NONE
Fastening 00 - NO SCREW HOLES
Damper 00 - NONE
Accy 1 00 - NONE
Accy 2 00 - NONE
Accy 3 00 - NONE
Finish 44 - BRITISH WHITE

Page 1 of 2 - Edge Version 2014.0.386 - Product Information is Subject to Change without notice

128

CAF

Job Name AIRDISTRIBUTION PALACIO DE JUSTIC Date 12/18/2017
Architect Office Garcia Collinas
Engineer Preparer ramiro@garciacolinas.com
Contractor Tag Type



Option Schedule (continued)				
ID	Quantity	Tag	Width	Height
1	171	RA	24	24

Dimension Table							
Width	Height	Frame	Panel	Face (W)	Face (H)	Stack (W)	Stack (H)
24	24	F22 - SURFACE MNT	00 - NONE	25.75	25.75	23.25	23.25

129

AP

Job Name AIRDISTRIBUTION PALACIO DE JUSTICIA Date 12/18/2017
 Architect Office Garcia Collinas
 Engineer Preparer ramiro@garciacollinas.com
 Contractor Tag Type



S85

1/2" Spacing, 0° or 35° Deflection, Steel

Main Product
S85

35° HORIZONTAL BLADES 1/2" (13) O.C.

S85H

35° VERTICAL BLADES 1/2" (13) O.C.

S85V

- Construction is steel.
- Support mullions are on 8 inch centers.

Feature Benefits
F22 - SURFACE MNT

Option Schedule
 Deflection Pattern H - HORIZONTAL
 Frame F22 - SURFACE MNT

130

CEP

Panel 00 - NONE
Fastening 00 - NO SCREW HOLES
Damper 00 - NONE
Accy 1 00 - NONE
Accy 2 00 - NONE
Accy 3 00 - NONE
Finish 44 - BRITISH WHITE

Page 1 of 2 - Edge Version 2014.0.386 - Product Information is Subject to Change without notice

131

CEP

Job Name AIRDISTRIBUTION PALACIO DE JUSTICIA **Date** 12/18/2017
Architect **Office** Garcia Colinas
Engineer **Preparer** ramiro@garciacolinas.com
Contractor **Tag Type**



Option Schedule (continued)				
ID	Quantity	Tag	Width	Height
1	20	RA	24	12

Dimension Table							
Width	Height	Frame	Panel	Face (W)	Face (H)	Stack (W)	Stack (H)
24	12	F22 - SURFACE MNT	00 - NONE	25.75	13.75	23.25	11.25

132

CAF

Job Name AIRDISTRIBUTION PALACIO DE JUSTIC Date 12/18/2017
Architect Office Garcia Colinas
Engineer Preparer ramiro@garciacolinass.com
Contractor Tag Type



5880

Double Deflection Supply Grille, 3/4" Blade Spacing, Aluminum

Main Product

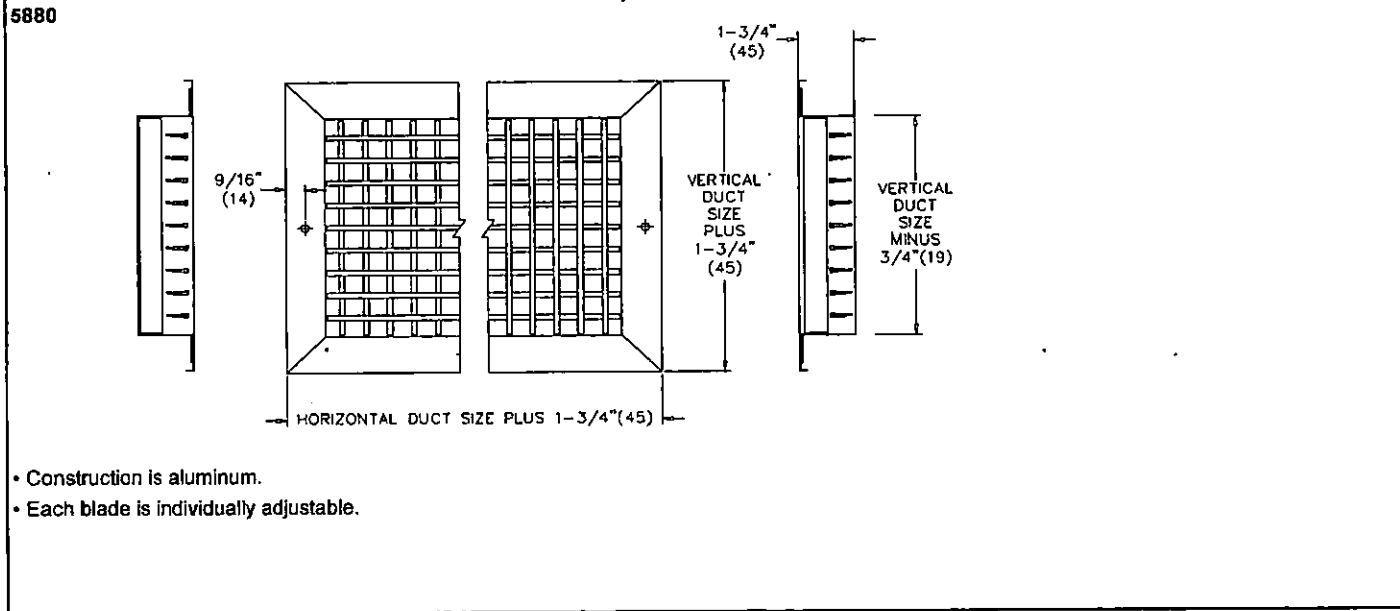

Feature Benefits



133

CF

Job Name AIRDISTRIBUTION PALACIO DE JUSTICIA Date
Architect Office
Engineer Preparer
Contractor Tag Type

12/18/2017
Garcia Colinas
ramiro@garciacolinas.com



Feature Benefits (continued)

01 - OBD - STEEL

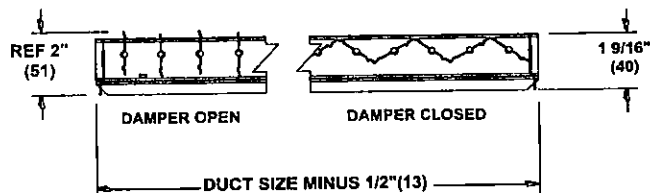

ACTUATOR DETAIL CROSS SECTION

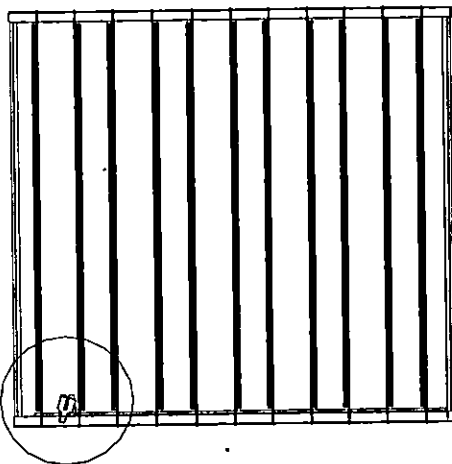
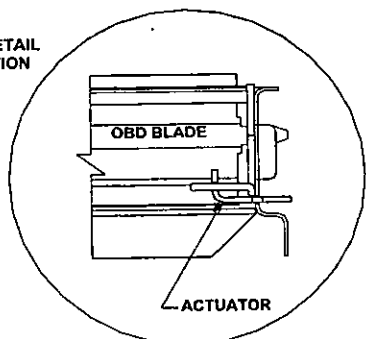

- Construction is steel.
- Damper is adjusted through the face.
- Damper mounting hardware (not shown) can add an additional 1/4" to overall damper size.

Option Schedule

- Deflection Pattern V - VERTICAL
- Frame F22 - SURFACE MNT
- Panel 00 - NONE
- Fastening 01 - STANDARD SCREW HOLES
- Damper 01 - OBD - STEEL
- Accy 1 00 - NONE
- Accy 2 00 - NONE
- Accy 3 00 - NONE

134

CEF

Finish 44 - BRITISH WHITE

ID	Quantity	Tag	Width	Height
1	7	V	32	12

Page 2 of 3 - Edge Version 2014.0.386 - Product Information is Subject to Change without notice

135

CAF

Job Name AIRDISTRIBUTION PALACIO DE JUSTICIA Date 12/18/2017
Architect Office Garcia Colinas
Engineer Preparer ramiro@garciacolinass.com
Contractor Tag Type



Dimension Table							
Width	Height	Frame	Panel	Face (W)	Face (H)	Stack (W)	Stack (H)
32	12	F22 - SURFACE MNT	00 - NONE	33.75	13.75	31.5	11.5

136

CAF

Job Name AIRDISTRIBUTION PALACIO DE JUSTIC Date **12/18/2017**
Architect Office **Garcia Colinas**
Engineer Preparer **ramiro@garciacolinas.com**
Contractor Tag Type



5880

Double Deflection Supply Grille, 3/4" Blade Spacing, Aluminum

Main Product

5880

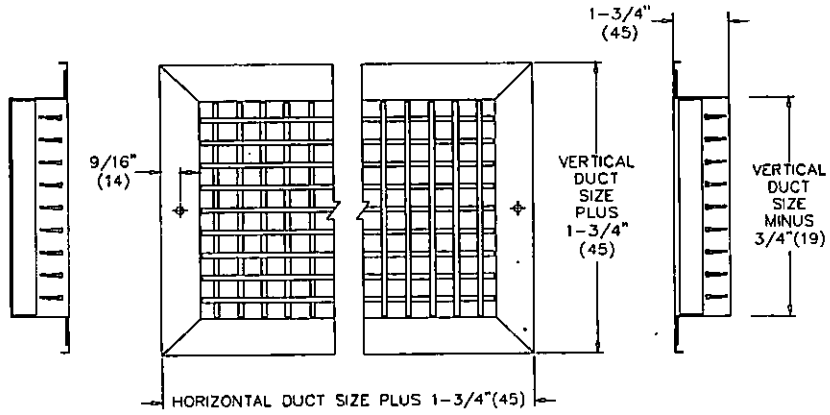

- Construction is aluminum.
- Each blade is individually adjustable.

Feature Benefits

F22 - SURFACE MNT

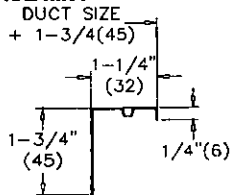

est

Job Name AIRDISTRIBUTION PALACIO DE JUSTIC Date
Architect Office
Engineer Preparer
Contractor Tag Type

12/18/2017
Garcia Colinas
ramiro@garciacolinas.com



Feature Benefits (continued)

01 - OBD - STEEL

ACTUATOR DETAIL
CROSS SECTION

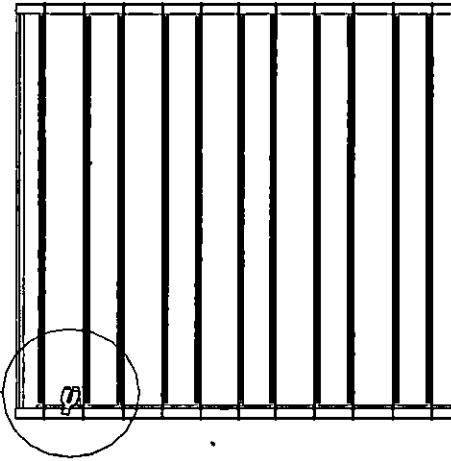
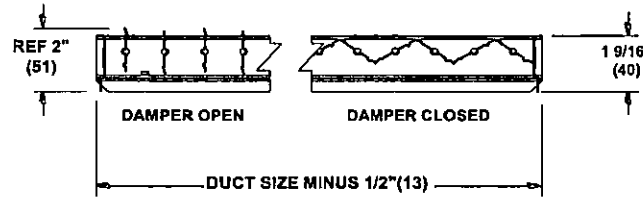
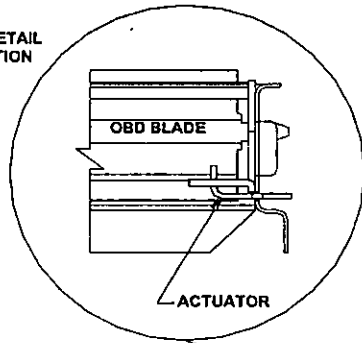

- Construction is steel.
- Damper is adjusted through the face.
- Damper mounting hardware (not shown) can add an additional 1/4" to overall damper size.

Option Schedule

- Deflection Pattern V - VERTICAL
- Frame F22 - SURFACE MNT
- Panel 00 - NONE
- Fastening 01 - STANDARD SCREW HOLES
- Damper 01 - OBD - STEEL
- Accy 1 00 - NONE
- Accy 2 00 - NONE
- Accy 3 00 - NONE

138

WJ

Finish 44 - BRITISH WHITE

ID	Quantity	Tag	Width	Height
1	3	V	30	14

Page 2 of 3 - Edge Version 2014.0.386 - Product Information is Subject to Change without notice

139

WEP

Job Name AIRDISTRIBUTION PALACIO DE JUSTICIA Date 12/18/2017
Architect Office Garcia Colinas
Engineer Preparer ramiro@garciacolinas.com
Contractor Tag Type



KRUEGER
Excellence in Air Distribution

Dimension Table

Width	Height	Frame	Panel	Face (W)	Face (H)	Stack (W)	Stack (H)
30	14	F22 - SURFACE MNT	00 - NONE	31.75	15.75	29.5	13.5

140

WCF

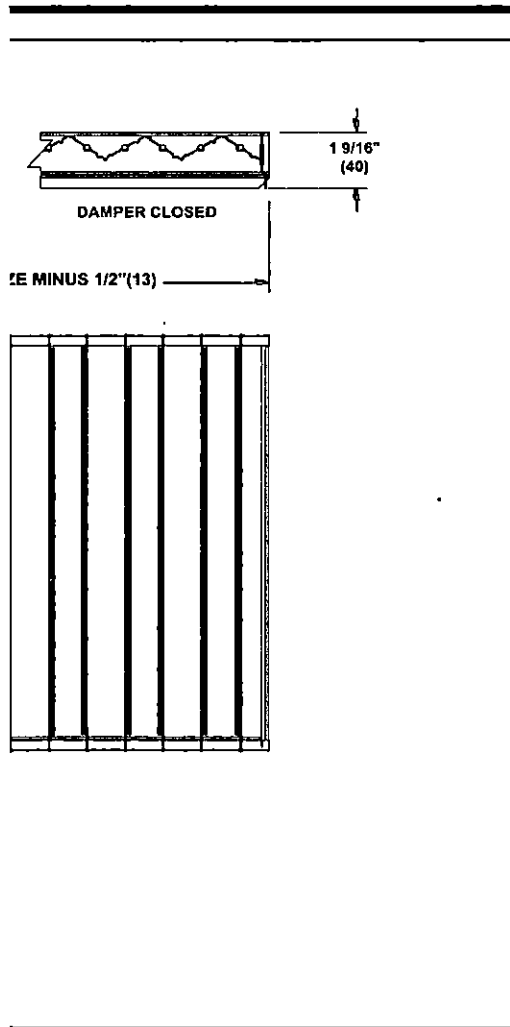

141

CA

Finish 44 - BRITISH WHITE

ID	Quantity	Tag	Width	Height
1	7	V	32	12

Page 2 of 3 - Edge Version 2014.0.386 - Product Information is Subject to Change without notice

142

cat

Job Name AIRDISTRIBUTION PALACIO DE JUSTIC Date 12/18/2017
Architect Office Garcia Colinas
Engineer Preparer ramiro@garciacolinas.com
Contractor Tag Type



KRUEGER
Exhaustion & Air Distribution

Dimension Table							
Width	Height	Frame	Panel	Face (W)	Face (H)	Stack (W)	Stack (H)
32	12	F22 - SURFACE MNT	00 - NONE	33.75	13.75	31.5	11.5

143

CSF

Job Name AIRDISTRIBUTION PALACIO DE JUSTIC Date **12/18/2017**
Architect Office **Garcia Colinas**
Engineer Preparer **ramiro@garciacolinas.com**
Contractor Tag Type



5880

Double Deflection Supply Grille, 3/4" Blade Spacing, Aluminum

Main Product
5880

9/16" (14)
 1-3/4" (45)
 VERTICAL DUCT SIZE PLUS 1-3/4" (45)
 VERTICAL DUCT SIZE MINUS 3/4" (19)
 HORIZONTAL DUCT SIZE PLUS 1-3/4" (45)

- Construction is aluminum.
- Each blade is individually adjustable.

Feature Benefits

F22 - SURFACE MNT

DUCT SIZE + 1-3/4" (45)
 1-1/4" (32)
 1-3/4" (45)
 1/4" (6)

144

CSA

12/18/2017

Garcia Colinas

ramiro@garciacolinas.com



KRUEGER

Las Palmas de Gran Canaria

--

Face (W)	Face (H)	Stack (W)	Stack (H)
25.75	25.75	23.25	23.25

146



ccf

Finish 44 - BRITISH WHITE

ID	Quantity	Tag	Width	Height
1	3	V	30	14

Page 2 of 3 - Edge Version 2014.0.386 - Product Information is Subject to Change without notice

147

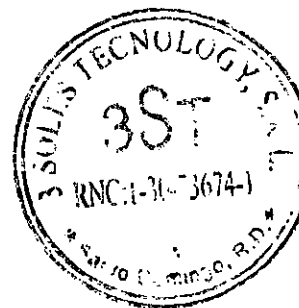

CSF

Job Name AIRDISTRIBUTION PALACIO DE JUSTICIA Date 12/18/2017
 Architect Office Garcia Collinas
 Engineer Preparer ramiro@garciacollinas.com
 Contractor Tag Type



Feature Benefits (continued)

01 - OBD - STEEL

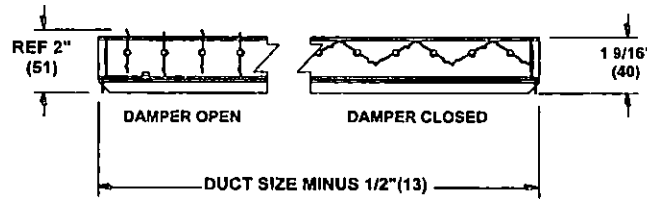

ACTUATOR DETAIL CROSS SECTION

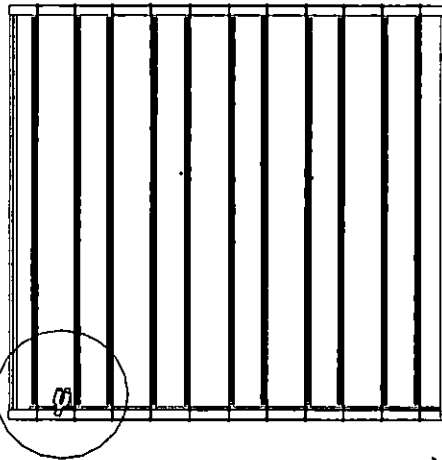
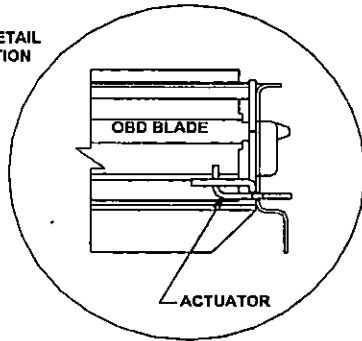

- Construction is steel.
- Damper is adjusted through the face.
- Damper mounting hardware (not shown) can add an additional 1/4" to overall damper size.



Option Schedule

Deflection Pattern V - VERTICAL
 Frame F22 - SURFACE MNT
 Panel 00 - NONE
 Fastening 01 - STANDARD SCREW HOLES
 Damper 01 - OBD - STEEL
 Accy 1 00 - NONE
 Accy 2 00 - NONE
 Accy 3 00 - NONE

148

CF

Job Name AIRDISTRIBUTION PALACIO DE JUSTIC Date 12/18/2017
 Architect Office Garcia Colinas
 Engineer Preparer ramiro@garciacolinas.com
 Contractor Tag Type



S85

1/2" Spacing, 0° or 35° Deflection, Steel

Main Product

S85

35° HORIZONTAL BLADES 1/2" (13) O.C.

35° VERTICAL BLADES 1/2" (13) O.C.

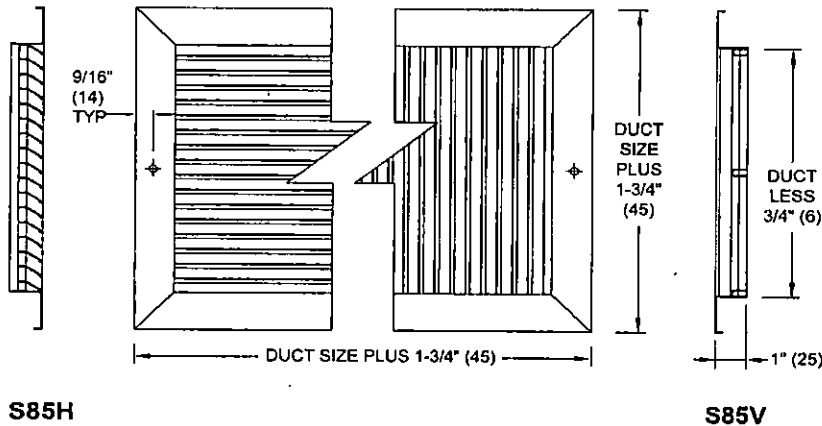

- Construction is steel.
- Support mullions are on 8 inch centers.

Feature Benefits

F22 - SURFACE MNT

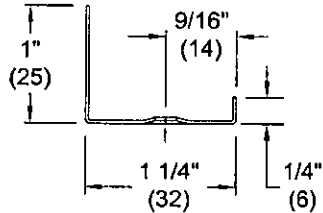

149



EF

Option Schedule

Deflection Pattern H - HORIZONTAL
 Frame F22 - SURFACE MNT

Job Name AIRDISTRIBUTION PALACIO DE JUSTIC Date 12/18/2017
Architect Office Garcia Colinas
Engineer Preparer ramiro@garciacolinas.com
Contractor Tag Type



Option Schedule (continued)				
ID	Quantity	Tag	Width	Height
1	20	RA	24	12

Dimension Table							
Width	Height	Frame	Panel	Face (W)	Face (H)	Stack (W)	Stack (H)
24	12	F22 - SURFACE MNT	00 - NONE	25.75	13.75	23.25	11.25

150

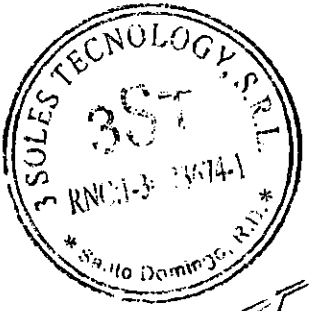

CET

Panel 00 - NONE
Fastening 00 - NO SCREW HOLES
Damper 00 - NONE
Accy 1 00 - NONE
Accy 2 00 - NONE
Accy 3 00 - NONE
Finish 44 - BRITISH WHITE

151

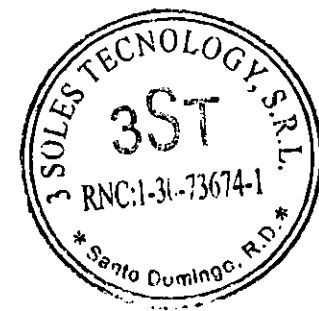

CF

Job Name AIRDISTRIBUTION PALACIO DE JUSTICIA Date 12/18/2017
 Architect _____ Office Garcia Colinas
 Engineer _____ Preparer ramiro@garciacolinas.com
 Contractor _____ Tag Type _____



5880

Double Deflection Supply Grille, 3/4" Blade Spacing, Aluminum

Main Product

5880

- Construction is aluminum.
- Each blade is individually adjustable.

Feature Benefits

F22 - SURFACE MNT

152



Handwritten signature

Job Name AIRDISTRIBUTION PALACIO DE JUSTIC Date 12/18/2017
Architect Office Garcia Colinas
Engineer Preparer ramiro@garciacolinas.com
Contractor Tag Type



Feature Benefits (continued)

01 - OBD - STEEL

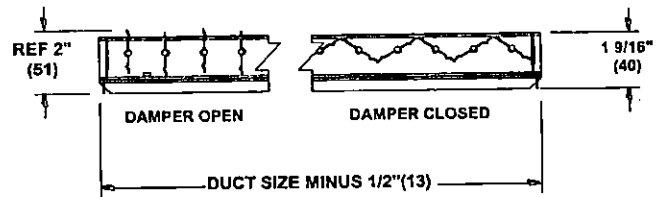

ACTUATOR DETAIL CROSS SECTION

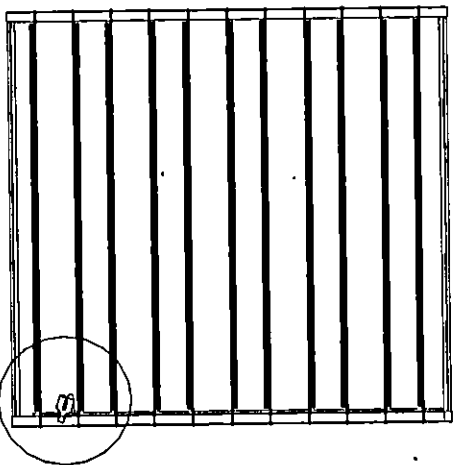
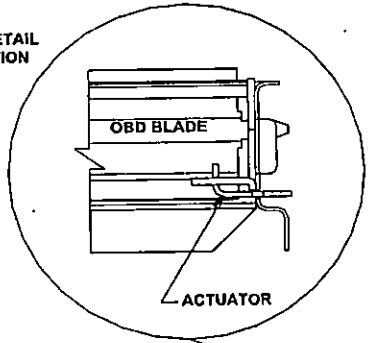

- Construction is steel.
- Damper is adjusted through the face.
- Damper mounting hardware (not shown) can add an additional 1/4" to overall damper size.



EST

Option Schedule

- Deflection Pattern V - VERTICAL
- Frame F22 - SURFACE MNT
- Panel 00 - NONE
- Fastening 01 - STANDARD SCREW HOLES
- Damper 01 - OBD - STEEL
- Accy 1 00 - NONE
- Accy 2 00 - NONE
- Accy 3 00 - NONE

153

Finish 44 - BRITISH WHITE

ID	Quantity	Tag	Width	Height
1	7	V	32	12

Page 2 of 3 - Edge Version 2014.0.386 - Product Information is Subject to Change without notice

154



CEP

Job Name AIRDISTRIBUTION PALACIO DE JUSTICIA Date 12/18/2017
Architect Office Garcia Colinas
Engineer Preparer ramiro@garciacolinas.com
Contractor Tag Type



Dimension Table							
Width	Height	Frame	Panel	Face (W)	Face (H)	Stack (W)	Stack (H)
32	12	F22 - SURFACE MNT	00 - NONE	33.75	13.75	31.5	11.5

155



Job Name AIRDISTRIBUTION PALACIO DE JUSTIC Date 12/18/2017
Architect
Engineer
Contractor

Office Garcia Colinas
Preparer ramiro@garciacolinas.com
Tag Type



5880

Double Deflection Supply Grille, 3/4" Blade Spacing, Aluminum

Main Product

5880

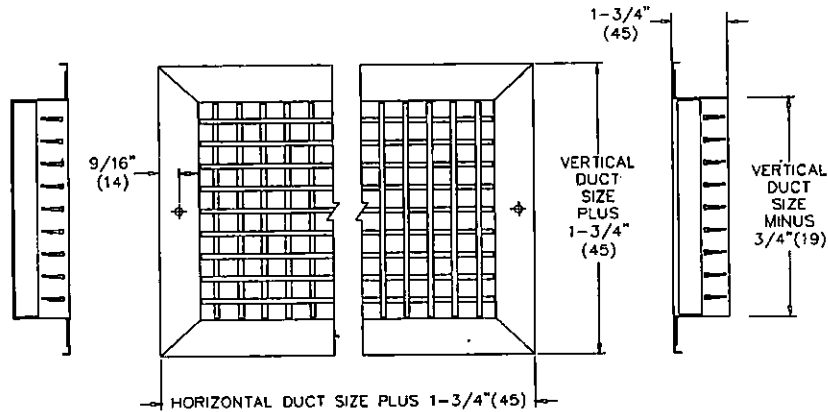

- Construction is aluminum.
- Each blade is individually adjustable.

Feature Benefits

F22 - SURFACE MNT

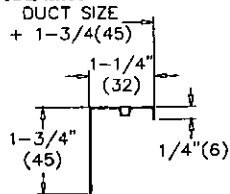

156

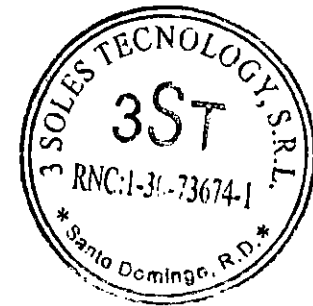

est

Job Name AIRDISTRIBUTION PALACIO DE JUSTICIA Date 12/18/2017
 Architect Garcia Colinas Office Garcia Colinas
 Engineer ramiro@garciacolinas.com Preparer ramiro@garciacolinas.com
 Contractor Tag Type



Feature Benefits (continued)

01 - OBD - STEEL

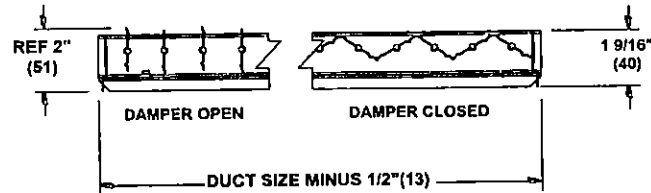

ACTUATOR DETAIL CROSS SECTION

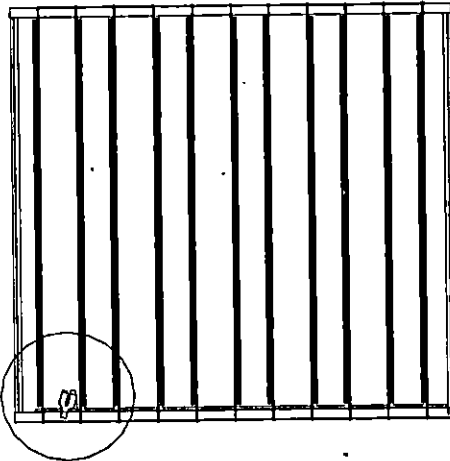
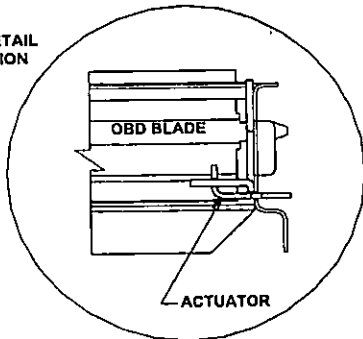

- Construction is steel.
- Damper is adjusted through the face.
- Damper mounting hardware (not shown) can add an additional 1/4" to overall damper size.



Option Schedule

- Deflection Pattern V - VERTICAL
- Frame F22 - SURFACE MNT
- Panel 00 - NONE
- Fastening 01 - STANDARD SCREW HOLES
- Damper 01 - OBD - STEEL
- Accy 1 00 - NONE
- Accy 2 00 - NONE
- Accy 3 00 - NONE

137

[Handwritten signature]

Job Name AIRDISTRIBUTION PALACIO DE JUSTICIA **Date** 12/18/2017
Architect **Office** Garcia Collinas
Engineer **Preparer** ramiro@garciacollinas.com
Contractor **Tag Type**



Dimension Table							
Width	Height	Frame	Panel	Face (W)	Face (H)	Stack (W)	Stack (H)
30	14	F22 - SURFACE MNT	00 - NONE	31.75	15.75	29.5	13.5

158

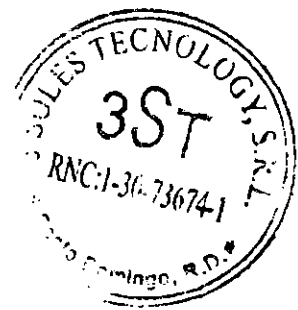

Handwritten signature

139

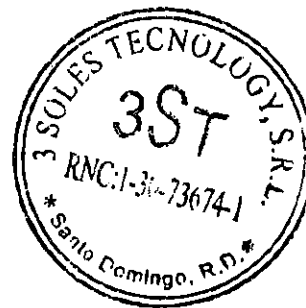

EST

Finish 44 - BRITISH WHITE

ID	Quantity	Tag	Width	Height
1	3	V	30	14

Page 2 of 3 - Edge Version 2014.0.386 - Product Information is Subject to Change without notice

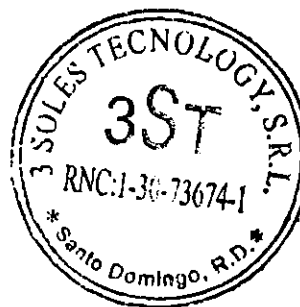

CF

160



SUBMITTAL

Project

~Untitled5

Date

Monday, December 18, 2017

General Contractor

Mechanical Contractor

Mechanical Engineer



161

est

Table Of Contents

Project: ~Untitled5
Prepared By:

12/18/2017
11:58AM

PALACIO DE JUSTICIA	3
Certified Drawing	4
Field Wiring Diagram	5
Acoustic Summary	9
Guide Specifications	10
DEWA Report	14
Detailed Performance Report	15



162

ca

PALACIO DE JUSTICIA

Project: ~Untitled5
Prepared By:

12/18/2017
11:58AM

PALACIO DE JUSTICIA

**Tag Cover Sheet
Certified Drawing
Wiring Diagram
Performance Report
Acoustic Summary
Guide Specification
Dewa Report
Detailed Performance Report**



163

CEP

Certified Drawing for PALACIO DE JUSTICIA

Project: ~Untitled5
Prepared By:

12/18/2017
11:58AM

NOTES: 1. UNIT MUST HAVE CLEARANCES AS FOLLOWS:

- TOP- 10" NOT RESTRICT
- SIDES AND END- 6" FROM SOLID SURFACE FOR AIRFLOW
- SIDE- 8" REQUIRED FOR COIL SERVICE AREA
- 2. TEMPERATURE RELIEF DEVICES LOCATED ON SUCTION LINE, LIQUID LINE AND FILTER DRIER OF EACH CIRCUIT AND HAVE 1/4" FLARE CONNECTION.

UNITED TECHNOLOGIES CARRIER	P.O. BOX 4899 SYRACUSE, NY 13221	THIS DOCUMENT IS THE PROPERTY OF CARRIER CORPORATION AND IS LOANED TO YOU UNDER THE EXPRESS AGREEMENT THAT THE CONTENTS WILL NOT BE REPRODUCED OR USED WITHOUT CARRIER CORPORATION'S WRITTEN CONSENT.	SUBSTITUTION OF THESE DRAWINGS OR REQUIREMENTS DOES NOT CONSTITUTE A WARRANTY OR ACCEPTANCE OF CONTRACT.
--------------------------------	--	---	--

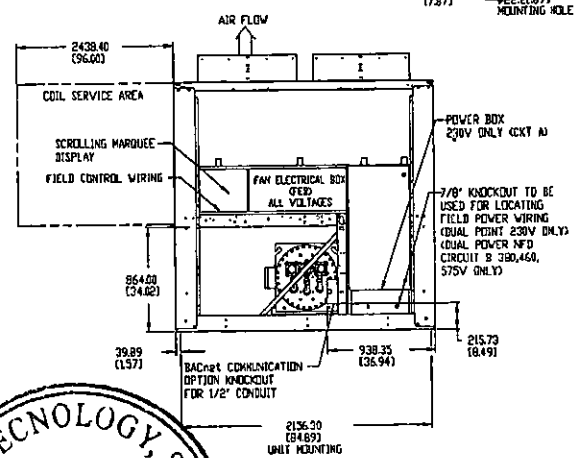
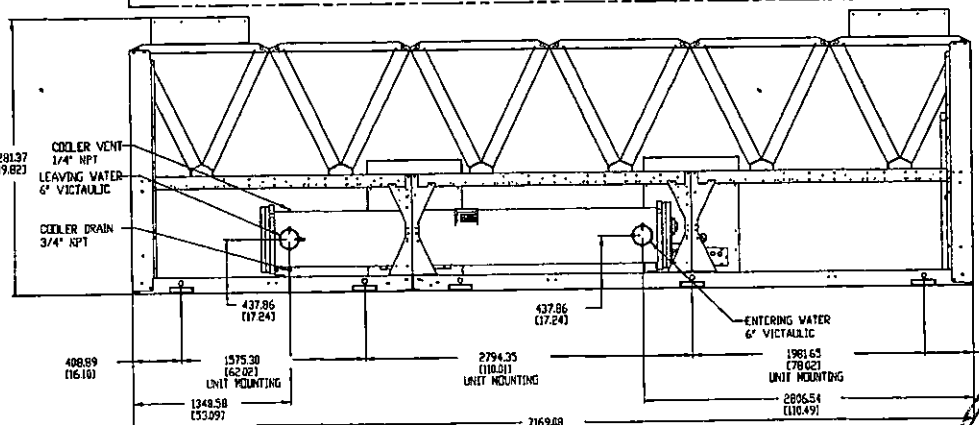
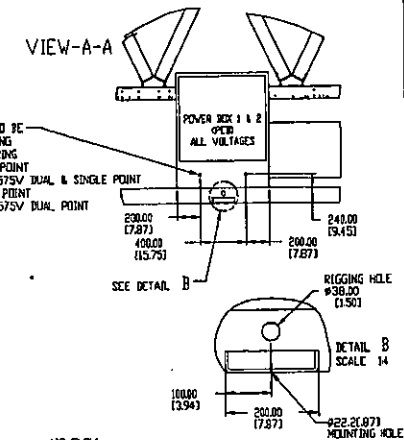
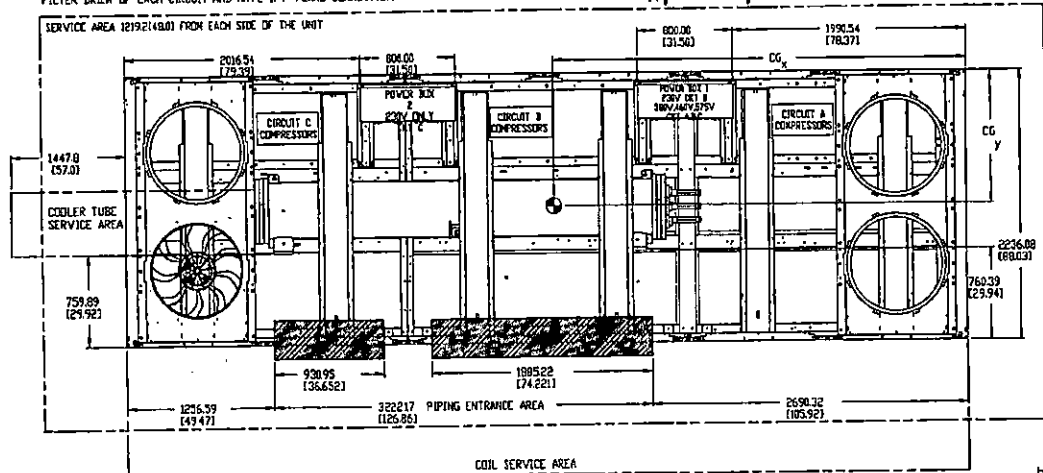

	WEIGHT CU/IN lb/kg	WEIGHT CU/IN lb/kg	WEIGHT CU/IN lb/kg	CENTER OF GRAVITY	
			CGx MM (INCH)	CGy MM (INCH)	
30RB-210	13734 6243	15181 6901	12772 5793	3528 (139.99)	917 (36.10)
30RB-225	14067 6394	15314 7032	13093 5937	3598 (141.26)	906 (35.67)

DATE	06/10/10	REVISIONS	04/20/10	30RB-210-33574	COOLER CHILLER	00DCN500000900A	REV G.3
------	----------	-----------	----------	----------------	----------------	-----------------	------------

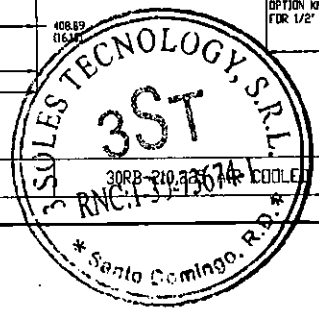

164

Field Wiring Diagram for PALACIO DE JUSTICIA

Project: ~Untitled5
Prepared By:

12/18/2017
11:58AM

NOTES

- FACTORY WIRING IS IN ACCORDANCE WITH UL 1995 STANDARDS. FIELD MODIFICATIONS OR ADDITIONS MUST BE IN COMPLIANCE WITH ALL APPLICABLE CODES.
- WIRING FOR MAIN FIELD SUPPLY MUST BE RATED 75C MINIMUM USE COPPER FOR ALL UNITS. INCOMING WIRE SIZE RANGE FOR THE TERMINAL BLOCK IS #4 AWG TO 500 KCMIL. INCOMING WIRE SIZE RANGE OF NON-FUSED DISCONNECT WITH NCA UP TO 599.9 AMPS IS 3/4 TO 500 KCMIL. INCOMING WIRE SIZE RANGE OF NON-FUSED DISCONNECT WITH NCA FROM 600 TO 799.9 AMPS IS 1/0 TO 500 KCMIL. INCOMING WIRE SIZE RANGE OF NON-FUSED DISCONNECT WITH NCA FROM 800 TO 1199.9 AMPS IS 250 KCMIL TO 500 KCMIL.
- TERMINALS 9 AND 10 OF TBS ARE FOR FIELD EXTERNAL CONNECTIONS FOR REMOTE ON-OFF. THE CONTACTS MUST BE RATED FOR DRY CIRCUIT APPLICATION CAPABLE OF HANDLING A 24VAC LOAD UP TO 50 MA.
- TERMINALS 1 AND 2 OF TBS ARE FOR EXTERNAL CONNECTIONS OF CHILLED WATER PUMP INTERLOCK. THE CONTACTS MUST BE RATED FOR DRY CIRCUIT APPLICATION CAPABLE OF HANDLING A 24VAC LOAD UP TO 50 MA.
- TERMINALS 11 AND 13 OF TBS ARE FOR CONTROL OF CHILLED WATER PUMP1 (PMP1) STARTER. TERMINALS 13 AND 15 OF TBS ARE FOR CONTROL OF CHILLED WATER PUMP2 (PMP2) STARTER. THE MAXIMUM LOAD ALLOWED FOR THE CHILLED WATER PUMP RELAY IS 5 VA SEALED, 10 VA BRUSH AT 24V. FIELD POWER SUPPLY IS NOT REQUIRED.
- FOR CONTROL OF CHILLED WATER PUMPS, A SET OF NORMALLY OPEN CONTACTS RATED FOR DRY CIRCUIT APPLICATION MUST BE SUPPLIED FROM FIELD SUPPLIED PUMP STARTER RELAY. CONNECT CONTACTS TO VIOLET AND PINK WIRES IN HARNESS FROM MAIN BASE BOARD CHANNEL 1B. WIRES IN HARNESS ARE MARKED PMP1-13 AND PMP1-14.
- TERMINALS 12 AND 13 OF TBS ARE FOR AN ALARM RELAY. THE MAXIMUM LOAD ALLOWED FOR THE ALARM RELAY IS 10 VA SEALED, 25 VA BRUSH AT 24V. FIELD POWER SUPPLY IS NOT REQUIRED.
- MAKE APPROPRIATE CONNECTIONS TO TBS AS SHOWN FOR ENERGY MANAGEMENT BOARD OPTIONS. THE CONTACTS FOR OCCUPANCY OVERRIDE, DEMAND LIMIT AND ICE DONE OPTIONS MUST BE RATED FOR DRY CIRCUIT APPLICATION CAPABLE OF HANDLING A 24VAC LOAD UP TO 50 MA.
- J3 - 24 AND 25 OF ENH BOARD ARE FOR RUN RELAY AND SHUTDOWN RELAY. THE MAXIMUM LEGESSED ALLOWED FOR THE RUN AND SHUTDOWN RELAY IS 10 VA SEALED, 25 VA BRUSH AT 24V. FIELD POWER SUPPLY IS NOT REQUIRED.

- A - ALARM
PMP1 - CHILLED WATER PUMP INTERLOCK
CWP - CHILLED WATER PUMP
ENH - ENERGY MANAGEMENT
SHD - SHUTDOWN RELAY
RUN - RUN RELAY
MLV - MINIMUM LOAD VALVE
TB - TERMINAL BLOCK
- - - FIELD POWER WIRING
- - - FIELD CONTROL WIRING
- - - DISCONNECT/BRANCH WIRING
- | SIZE | STD UNIT |
|--------|----------|
| 315A,B | 160 |
| 330A | |
| 345A,B | 170 |
| 360A | |
| 375A,B | 190 |

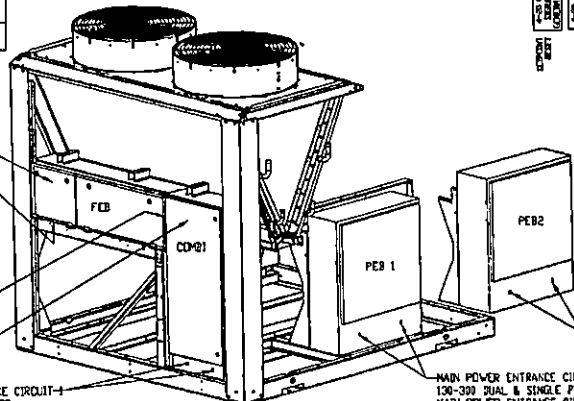

TYPICAL CONTROL BOX LOCATIONS AND MAIN POWER ENTRY

- MAIN POWER ENTRANCE CIRCUIT 1
060-120 ALL VOLTAGES
130-190 DUAL POINT 208/230V
210-380 DUAL POINT 208/230V
MAIN POWER ENTRANCE CIRCUIT 2
060-120 DUAL POINT ALL VOLTAGES
130-190 DUAL POINT WITH DISCONNECT OPTION 380/460/575V
210,225 DUAL POINT WITH DISCONNECT OPTION 380/460/575V



PO BOX 4804
STRONGS, NY
13221

THIS DOCUMENT IS THE PROPERTY OF CARRIER CORPORATION AND IS RELAYED UPON THE EXPRESS COVENANT THAT THE CONSIGNEE WILL NOT BE REPRODUCED OR USED WITHOUT CARRIER CORPORATION'S WRITTEN CONSENT.

NO PORTION OF THESE DRAWINGS OR RECORDS SHALL BE CONSIDERED PART OF ANY CONTRACT UNLESS THEY ARE SPECIFICALLY REFERENCED BY THE CONTRACT.

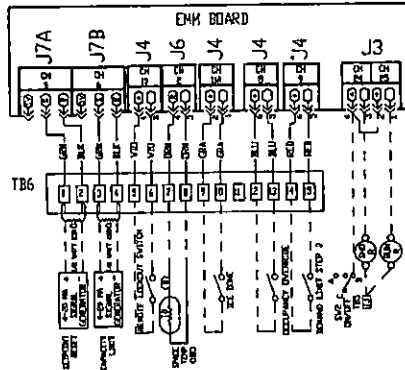
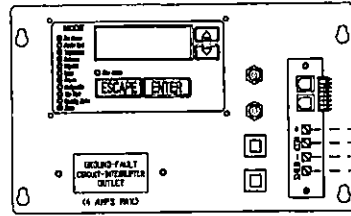

DATA COM PORT
ENH FIOP/ACCESSORY

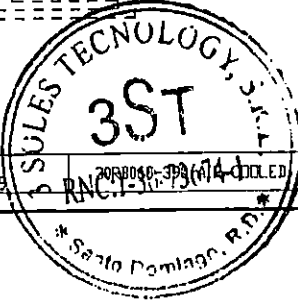
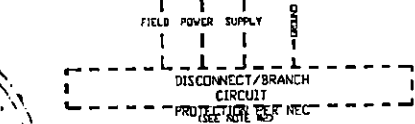
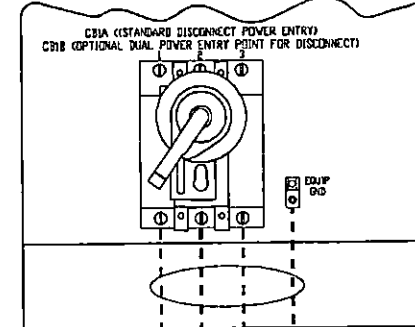
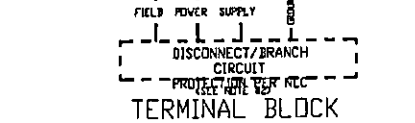
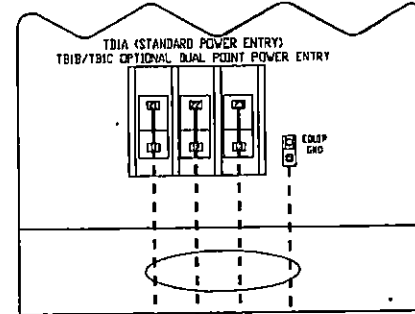
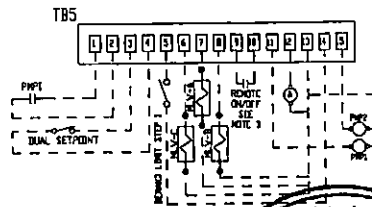
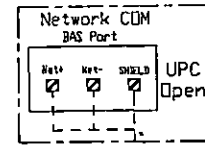

DATE	SUPP/REV	DESCRIPTION	REV
06/10/10	03/09/09	20R0040-393 (14) COILED	G.2

Summary Performance Report For PALACIO DE JUSTICIA

Project: ~Untitled5
Prepared By:

12/18/2017
11:58AM



AquaSnap™ Air-Cooled Scroll Chiller



Unit Information

Tag Name: **PALACIO DE JUSTICIA**
 Model Number: **30RB210**
 Quantity: **2**
 Manufacturing Source: **Charlotte, NC USA**
 ASHRAE 90.1: **2010, 2007**
 Refrigerant: **R-410A**
 Independent Refrigerant Circuits: **3**
 Shipping Weight: **13018** lb
 Operating Weight: **13734** lb
 Refrigerant Weight (Circuit A): **125** lb
 Refrigerant Weight (Circuit B): **125** lb
 Unit Length: **283** in
 Unit Width: **89** in
 Unit Height: **90** in
 Chiller Pressure Drop: **11.4** ft H2O

Accessories and Installed Options

Non-Fused Disconnect
 Al Fin/Cu Tube, Pre-Coat
 Dual Point
 BACnet Translator Control
 Coil Trim Panels

Electrical Information

Unit Voltage: **208/230-3-60** V-Ph-Hz
 Connection Type: **Dual Point**
 Minimum Voltage: **187** Volts
 Maximum Voltage: **253** Volts

Amps	Electrical Circuit 1	Electrical Circuit 2
MCA	626.7	353.9
MOCP	700.0	400.0
ICF	1068.9	796.2
Rec Fuse Size	700.0	400.0

Evaporator Information

Fluid Type: **Fresh Water**
 Fouling Factor: **0.000100** (hr-sqft-F)/BTU
 Leaving Temperature: **44.00** °F
 Entering Temperature: **54.00** °F
 Fluid Flow: **465.9** gpm

Condenser Information

Altitude: **0.000** ft
 Number of Fans: **12**
 Total Condenser Fan Air Flow: **148,800** CFM
 Entering Air Temperature: **95.0** °F

Integrated Pump Information

No Pump Selected

Performance Information

Cooling Capacity: **194.8** Tons
 Total Compressor Power: **209.3** kW
 Total Fan Motor Power: **30.96** kW
 Total Unit Power (without pump): **240.3** kW
 Efficiency (without pump) (EER): **9.729** BTU/Wh
 IPLV:IP: **13.27** BTU/Wh



Handwritten initials: Hdp

Handwritten initials: eef

Sound power measured in accordance with ANSI/AHRI Standard 370-2015.

Summary Performance Report For PALACIO DE JUSTICIA

Project: ~Untitled5
Prepared By:

12/18/2017
11:58AM



Certified in accordance with the AHRI Air-Cooled Water-Chilling Packages Certification Program, which is based on AHRI Standard 550/590 (I-P) and AHRI Standard 551/591 (SI). Certified units may be found in the AHRI Directory at www.ahridirectory.org.



167

est

Summary Performance Report For PALACIO DE JUSTICIA

12/18/2017
11:58AM

Project: ~Untitled5
Prepared By:

Unit Parameters

Tag Name: PALACIO DE JUSTICIA
 Model Number: 30RB210
 Condenser Type: Air Cooled
 Compressor Type: Scroll
 Chiller Nameplate Voltage: 208/230-3-60 V-Ph-Hz
 Quantity: 2
 Manufacturing Source: Charlotte, NC USA
 Refrigerant: R-410A
 Shipping Weight: 13018 lb
 Operating Weight: 13734 lb
 Refrigerant Weight (Circuit A): 125 lb
 Refrigerant Weight (Circuit B): 125 lb
 Unit Length: 283 in
 Unit Width: 89 in
 Unit Height: 90 in

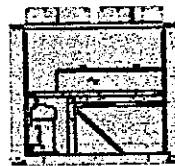

- 1 - Chiller Height Above Ground
 - 2 - Horizontal Distance From Chiller to Receiver
 - 3 - Receiver Height Above Ground
- (See Note 3)

Accessories and Installed Options

Non-Fused Disconnect
 Al Fin/Cu Tube, Pre-Coat
 Dual Point

BACnet Translator Control
 Coil Trim Panels

Acoustic Information

Table 1. A-Weighted Sound Power Levels (dB re 1 picowatt). See note #1.

Octave Band Center Frequency, Hz	31	63	125	250	500	1k	2k	4k	8k	Overall
100% Load	42	72	83	90	96	100	95	91	83	103
75% Load	41	71	83	90	96	100	95	91	82	103
50% Load	43	71	83	90	95	99	95	91	83	102
25% Load	37	67	80	86	91	95	91	87	78	98

Table 2. A-Weighted Sound Pressure Levels (dB re 20 micropascals) calculated based upon user defined input for dimensions 1, 2 and 3 as shown in above diagram. See note #2 and #3.

Octave Band Center Frequency, Hz	31	63	125	250	500	1k	2k	4k	8k	Overall
100% Load	14	44	55	62	68	72	67	63	55	75
75% Load	13	43	55	62	68	72	67	63	54	75
50% Load	15	43	55	61	67	71	67	63	54	74
25% Load	8	39	52	58	63	67	63	59	50	70

- Notes: (1) Measurements performed in accordance with AHRI Standard 370-2015 for air cooled Chillers.
 (2) Chiller is assumed to be a point source on a reflecting plane.
 (3) Without user defined input, the default dimensions used to construct Table 2 are as follows:
 1 - Chiller Height Above Ground = 0.0 ft
 2 - Horizontal Distance From Chiller to Receiver = 30.0 ft
 3 - Receiver Height Above Ground = 3.0 ft



168

vet

Acoustic Summary For PALACIO DE JUSTICIA

Project: ~Untitled5
Prepared By:

12/18/2017
11:58AM

**Please refer to Performance Output Summary or Detailed
Performance Report for Acoustic information**

149



Handwritten signature

Guide Specification for PALACIO DE JUSTICIA

Project: ~Untitled5
Prepared By:

12/18/2017
11:58AM



GUIDE SPECIFICATIONS – 30RBX21051-G-C73

HVAC Guide Specifications Outdoor Air-Cooled Liquid Chiller

Size: 210

Part 1: General

SYSTEM DESCRIPTION

1.01. Microprocessor controlled, air-cooled liquid chiller for outdoor installation, utilizing scroll compressors and low sound fans.

QUALITY ASSURANCE

- 1.01. Unit shall be rated in accordance with AHRI (Air-Conditioning, Heating and Refrigeration Institute) Standard 550/590, latest edition (U.S.A.) and all units shall be ASHRAE (American Society of Heating, Refrigeration, and Air-Conditioning Engineers) 90.1 compliant.
- 1.02. Unit construction shall comply with ASHRAE 15 Safety Code, UL latest edition, and ASME (American Society of Mechanical Engineers) applicable codes (U.S.A. codes).
- 1.03. Unit shall be manufactured in a facility registered to ISO 9001 Manufacturing Quality Standard.
- 1.04. Unit shall be full load run tested at the factory.

DELIVERY, STORAGE AND HANDLING

- 1.01. Unit controls shall be capable of withstanding 150 F (66 C) storage temperatures in the control compartment.
- 1.02. Unit shall be stored and handled per unit manufacturer's recommendations.

Part 2: Products

EQUIPMENT

2.01. General:

- A. Factory assembled, single-piece chassis, air-cooled liquid chiller. Contained within the unit cabinet shall be all factory wiring, piping, controls, refrigerant charge (R-410A), and special features required prior to field start-up.

2.02. Unit Cabinet:

- A. Frame shall be of heavy-gage, painted galvanized steel.
- B. Cabinet shall be galvanized steel casing with a baked enamel powder or pre-painted finish.
- C. Cabinet shall be capable of withstanding 500-hour salt spray test in accordance with the ASTM (American Society for Testing and Materials) (U.S.A.) B-117 standard.

2.03. Fans:

- A. Condenser fans shall be direct-driven, 9-blade airfoil cross-section, reinforced polymer construction, shrouded-axial type, and shall be statically and dynamically balanced with inherent corrosion resistance.
- B. Air shall be discharged vertically upward.
- C. Fans shall be protected by coated steel wire safety guards.

2.04. Compressor/Compressor Assembly:

- A. Fully hermetic scroll type compressors.
- B. Direct drive, 3500 rpm (60 Hz), protected by motor temperature sensors, suction gas cooled motor.
- C. External vibration isolation rubber-in-shear.



170 *cef*

Guide Specification for PALACIO DE JUSTICIA

Project: ~Untitled5
Prepared By:

12/18/2017
11:58AM

- D. Each compressor shall be equipped with crankcase heaters to minimize oil dilution.

2.05. Cooler:

- A. Shell-and-tube type, direct expansion.
- B. Tubes shall be internally enhanced seamless-copper type rolled into tube sheets.
- C. Shall be equipped with Victaulic-type water connections.
- D. Shell shall be insulated with 3/4-in. (19-mm) PVC foam (closed-cell) with a maximum K factor of 0.28.
- E. Design shall incorporate a minimum of 2 independent direct-expansion refrigerant circuits.
- F. Coolers shall be tested and stamped in accordance with ASME Code for a refrigerant working side pressure of 445 psig (3068 kPa). Cooler shall have a maximum water-side pressure of 300 psig (2068 kPa).
- G. Cooler shall be provided with a factory-installed flow switch.

2.06. Condenser:

- A. Coil shall be air-cooled Novation® heat exchanger technology with microchannel (MCHX) coils and shall have a series of flat tubes containing a series of multiple, parallel flow microchannels layered between the refrigerant manifolds. Coils shall consist of a two-pass arrangement. Coil construction shall consist of aluminum alloys for fins, tubes, and manifolds in combination with a corrosion-resistant coating.
- B. Tubes shall be cleaned, dehydrated, and sealed.
- C. Assembled condenser coils shall be leak tested and pressure tested at 656 psig (4522 kPa).

2.07. Refrigeration Components:

- A. Refrigerant circuit components shall include replaceable-core filter drier, moisture indicating sight glass, electronic expansion device, discharge service valve and liquid line service valves, and complete operating charge of both refrigerant R-410A and compressor oil.

2.08. Controls, Safeties, and Diagnostics:

- A. Unit controls shall include the following minimum components:
 - 1. Microprocessor with non-volatile memory. Battery backup system shall not be accepted.
 - 2. Separate terminal block for power and controls.
 - 3. Control transformer to serve all controllers, relays, and control components.
 - 4. ON/OFF control switch.
 - 5. Replaceable solid-state controllers.
 - 6. Pressure sensors shall be installed to measure suction and discharge pressure. Thermistors shall be installed to measure cooler entering and leaving fluid temperatures as well as optional heat reclaim condenser entering and leaving fluid temperatures, and refrigerant pump down pressure and temperature.
- B. Unit controls shall include the following functions:
 - 1. Automatic circuit lead/lag.
 - 2. Hermetic scroll compressors are maintenance free and protected by an auto-adaptive control that minimizes compressor wear.
 - 3. Capacity control based on leaving chilled fluid temperature and compensated by rate of change of return fluid temperature with temperature set point accuracy to 0.1° F (0.06° C).
 - 4. Limiting the chilled fluid temperature pulldown rate at start-up to an adjustable range of 0.2° F to 2° F (0.1° C to 1.1° C) per minute to prevent excessive demand spikes at start-up.
 - 5. Seven-day timeschedule.
 - 6. Leaving chilled fluid temperature reset from return fluid and outside air temperature.
 - 7. Chilled water pump and optional heat reclaim condenser water pump start/stop control and primary/standby sequencing to ensure equal pump run time.
 - 8. Dual chiller control for parallel chiller applications without addition of hardware modules and control panels (additional thermistors and wells are required).
 - 9. Timed maintenance scheduling to signal maintenance activities for pumps, strainer maintenance and user-defined maintenance activities.
 - 10. Low ambient protection to energize cooler and optional heat reclaim or hydronic system heaters.

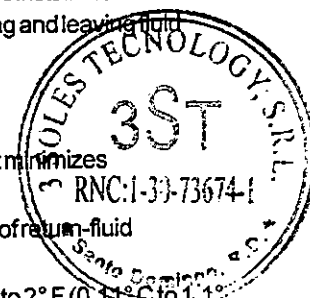

170
cef

Guide Specification for PALACIO DE JUSTICIA

Project: ~Untitled5
Prepared By:

12/18/2017
11:58AM

11. Periodic pump start to ensure pump seals are properly maintained during off-season periods.
12. Single step demand limit control activated by remote contact closure.
13. Generation of 0 to 10 vdc signal to control 3-way valve position when optional heat reclaim is employed.
14. Nighttime sound mode to reduce the sound of the machine by a user-defined schedule.

C. Diagnostics:

1. The control panel shall include, as standard, a scrolling marquee display capable of indicating the safety lockout condition by displaying a code for which an explanation may be scrolled at the display with time and date stamp.
2. Information included for display shall be:
 - a. Compressor lockout.
 - b. Loss of charge.
 - c. Low fluid flow.
 - d. Cooler coil and optional heat reclaim coil freeze protection.
 - e. Cooler set point.
 - f. Optional heat reclaim set point.
 - g. Chilled water reset parameters.
 - h. Thermistor and transducer malfunction.
 - i. Entering and leaving-fluid temperature.
 - j. Evaporator and condenser pressure.
 - k. System refrigerant temperatures.
 - l. Chiller run hours.
 - m. Compressor run hours.
 - n. Compressor number of starts.
 - o. Time of day:
 - I) Display module, in conjunction with the microprocessor, must also be capable of displaying the output (results) of a service test. Service test shall verify operation of every switch, thermistor, fan, and compressor before chiller is started.
 - II) Diagnostics shall include the ability to review a list of the 30 most recent alarms with clear language descriptions of the alarm event. Display of alarm codes without the ability for clear language descriptions shall be prohibited.
 - III) An alarm history buffer shall allow the user to store no less than 30 alarm events with clear language descriptions, time and date stamp event entry.
 - IV) The chiller controller shall include multiple connection ports for communicating with the local equipment network, the Carrier Comfort Network® (CCN) system and access to chiller control functions from any point on the chiller.
 - V) The control system shall allow software upgrade without the need for new hardware modules.
 - p. Crankcase heater failure.

D. Safeties:

1. Unit shall be equipped with thermistors and all necessary components in conjunction with the control system to provide the unit with the following protections:
 - a. Loss of refrigerant charge.
 - b. Reverse rotation.
 - c. Low chilled fluid temperature.
 - d. Thermal overload.
 - e. High pressure.
 - f. Electrical overload.
 - g. High heat reclaim leaving fluid temperature.
2. Condenser fan and factory pump motors shall have external overcurrent protection.

2.09. Operating Characteristics:

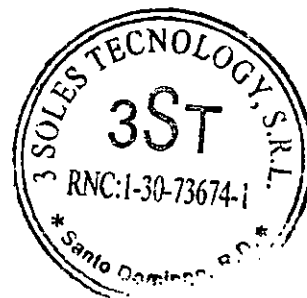

172

CEP

Guide Specification for PALACIO DE JUSTICIA

Project: ~Untitled5
Prepared By:

12/18/2017
11:58AM

- A. Unit shall be capable of starting and running at outdoor ambient temperatures from 32 F to 125 F (0° to 52 C) for all sizes.
- B. Unit shall be capable of starting up with 95 F (35 C) entering fluid temperature to the cooler.

2.10. Motors:

- A. Condenser-fan motors shall be totally enclosed single-speed, 3-phase type with permanently lubricated bearings and Class F insulation.

2.11. Electrical Requirements:

- A. Unit/module primary electrical power supply shall enter the unit at a single location (some chiller voltage/size combinations require 2 power supplies).
- B. Unit shall operate on 3-phase power at the voltage shown in the equipment schedule.
- C. Control points shall be accessed through terminal block.
- D. Unit shall be shipped with factory control and power wiring installed.

2.12. Chilled Water Circuit:

- A. Chilled water circuit shall be rated for 300 psig (2068 kPa).

2.13. Special Features:

- A. Unit-Mounted Non-Fused Disconnect:
 - 1. Unit shall be supplied with factory-installed, non-fused electrical disconnect for main power supply. This option is not available on 30RB060-120 with dual point power. This option is included with the high SCCR option.
- B. Optional Condenser Coil Materials:
 - 1. Aluminum fin/copper tube coils:
 - a. Coil shall be constructed of seamless copper tubes mechanically bonded to aluminum fins. Fins shall have wavy enhancements. These condenser coils are recommended with remote cooler applications. These coils are not recommended for corrosive environments.
 - 2. Pre-coated aluminum-fin coils:
 - a. Coil shall have a durable epoxy-phenolic coating to provide protection in mildly corrosive coastal environments. Coating shall be applied to the aluminum fin stock prior to the fin stamping process to create an inert barrier between the aluminum fin and copper tube. Epoxy-phenolic barrier shall minimize galvanic action between dissimilar metals.
- C. Condenser Coil Trim Panels:
 - 1. Unit shall be supplied with factory-installed coil covers and painted grilles to protect the condenser coil and internal chiller components from physical damage.
- D. Security Grilles:
 - 1. Unit shall be supplied with factory-installed coil covers and painted grilles to protect the condenser coil and internal chiller components from physical damage.
- E. BACnet Translator Control:
 - 1. Unit shall be supplied with factory-installed interface between the chiller and a BACnet Local Area Network (LAN, i.e., MS/TP EIA-485). Field programming shall be required.

173



WTF

Guide Specification for PALACIO DE JUSTICIA

Project: ~Untitled5
Prepared By:

12/18/2017
11:58AM

DEWA Report not available for this configuration.

174



CA

Detailed Performance Summary For PALACIO DE JUSTICIA

Project: ~Untitled5
Prepared By:

12/18/2017
11:58AM

Unit Information

Tag Name: **PALACIO DE JUSTICIA**
 Model Number: **30RB210**
 Condenser Type: **Air Cooled**
 Compressor Type: **Scroll**
 Nameplate Voltage: **208/230-3-60** V-Ph-Hz
 Quantity: **2**
 Manufacturing Source: **Charlotte, NC USA**
 ASHRAE 90.1: **2010, 2007**
 Refrigerant: **R-410A**
 Capacity Control Steps: **9**
 Minimum Capacity: **10.00** %
 Shipping Weight: **13018** lb
 Operating Weight: **13734** lb
 Refrigerant Weight (Circuit A): **125** lb
 Refrigerant Weight (Circuit B): **125** lb
 Unit Length: **283** in
 Unit Width: **89** in
 Unit Height: **90** in
 Minimum Outdoor Operating Temp: **32.0** °F
 Chiller Pressure Drop: **11.4** ft H2O

Integrated Pump Information

No Pump Selected

Accessories and Installed Options

Non-Fused Disconnect
 Al Fin/Cu Tube, Pre-Coat
 Dual Point
 BACnet Translator Control
 Coil Trim Panels

Electrical Information

Unit Voltage: **208/230-3-60** V-Ph-Hz
 Connection Type: **Dual Point**
 Minimum Voltage: **187** Volts
 Maximum Voltage: **253** Volts

Amps	Electrical Circuit 1	Electrical Circuit 2
MCA	626.7	353.9
MOCP	700.0	400.0
ICF	1068.9	796.2
Rec Fuse Size ,	700.0	

Performance Information

Cooling Capacity: **194.8** Tons
 Total Compressor Power: **209.3** kW
 Total Fan Motor Power: **30.96** kW
 Total Unit Power (without pump): **240.3** kW
 Efficiency (without pump) (EER): **9.729** BTU/Wh

Evaporator Information

Fluid Type: **Fresh Water**
 Fouling Factor: **0.000100** (hr-sqft-F)/BTU
 Leaving Temperature: **44.00** °F
 Entering Temperature: **54.00** °F
 Fluid Flow: **465.9** gpm
 Fluid Flow Min: **252.0** gpm
 Fluid Flow Max: **950.0** gpm

Condenser Information

Altitude: **0.000** ft
 Number of Fans: **12**
 Total Condenser Fan Air Flow: **148,800** CFM
 Entering Air Temperature: **95.0** °F

175



est

Detailed Performance Summary For PALACIO DE JUSTICIA

Project: ~Untitled5
Prepared By:

12/18/2017
11:58AM

Integrated Part Load Value (AHRI)

IPLV: 13.27 BTU/Wh

Unit Performance				
Percent of Full Load Capacity, %	100.00	75.00	50.00	25.00
Percent of Full Load Power, %	100.00	58.18	35.73	16.44
Unloading Sequence	- B	B	B	B
Cooling Capacity, Tons	194.8	146.1	97.41	48.71
Total Unit Power, kW	240.3	139.8	85.87	39.50
Efficiency (EER), BTU/Wh	9.729	12.54	13.61	14.80
Evaporator Data				
Fluid Entering Temperature, °F	54.00	51.49	48.99	46.50
Fluid Leaving Temperature, °F	44.00	44.00	44.00	44.00
Fluid Flow Rate, gpm	465.9	465.9	465.9	465.9
Fouling Factor, (hr-sqft-F)/BTU	0.000100	0.000100	0.000100	0.000100
Condenser Data				
Entering Air Temperature, °F	95.0	80.0	65.0	55.0

Sound power measured in accordance with ANSI/AHRI Standard 370-2015.



Certified in accordance with the AHRI Air-Cooled Water-Chilling Packages Certification Program, which is based on AHRI Standard 550/590 (I-P) and AHRI Standard 551/591 (SI). Certified units may be found in the AHRI Directory at www.ahridirectory.org.

176

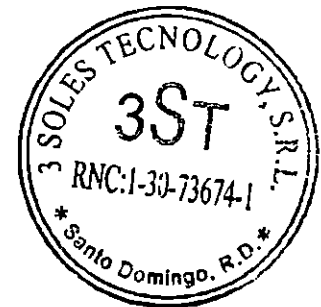

CT

Detailed Performance Summary For PALACIO DE JUSTICIA

Project: ~Untitled5
Prepared By:

12/18/2017
11:58AM

Unit Parameters

Tag Name: PALACIO DE JUSTICIA
Model Number: 30RB210
Condenser Type: Air Cooled
Compressor Type: Scroll
Chiller Nameplate Voltage: 208/230-3-60 V-Ph-Hz
Quantity: 2
Manufacturing Source: Charlotte, NC USA
Refrigerant: R-410A
Shipping Weight: 13018 lb
Operating Weight: 13734 lb
Refrigerant Weight (Circuit A): 125 lb
Refrigerant Weight (Circuit B): 125 lb
Unit Length: 283 in
Unit Width: 89 in
Unit Height: 90 in

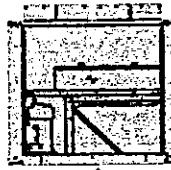

1 - Chiller Height Above Ground
 2 - Horizontal Distance From Chiller to Receiver
 3 - Receiver Height Above Ground
 (See Note 3)

Accessories and Installed Options

Non-Fused Disconnect
 Al Fin/Cu Tube, Pre-Coat
 Dual Point

BACnet Translator Control
 Coil Trim Panels

Acoustic Information

Table 1. A-Weighted Sound Power Levels (dB re 1 picowatt). See note #1.

Octave Band Center Frequency, Hz	31	63	125	250	500	1k	2k	4k	8k	Overall
100% Load	42	72	83	90	96	100	95	91	83	103
75% Load	41	71	83	90	96	100	95	91	82	103
50% Load	43	71	83	90	95	99	95	91	83	102
25% Load	37	67	80	86	91	95	91	87	78	98

Table 2. A-Weighted Sound Pressure Levels (dB re 20 micropascals) calculated based upon user defined input for dimensions 1, 2 and 3 as shown in above diagram. See note #2 and #3.

Octave Band Center Frequency, Hz	31	63	125	250	500	1k	2k	4k	8k	Overall
100% Load	14	44	55	62	68	72	67	63	55	75
75% Load	13	43	55	62	68	72	67	63	54	75
50% Load	15	43	55	61	67	71	67	63	54	74
25% Load	8	39	52	58	63	67	63	59	50	70

- Notes:
- (1) Measurements performed in accordance with AHRI Standard 370-2015 for air cooled Chillers.
 - (2) Chiller is assumed to be a point source on a reflecting plane.
 - (3) Without user defined input, the default dimensions used to construct Table 2 are as follows:
 - 1 - Chiller Height Above Ground = 0.0 ft
 - 2 - Horizontal Distance From Chiller to Receiver = 30.0 ft
 - 3 - Receiver Height Above Ground = 3.0 ft

177

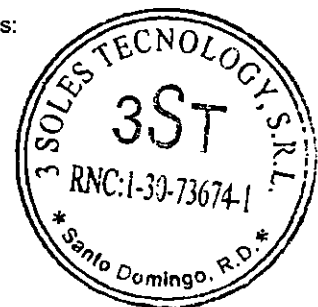

CF

3SOLES TECHNOLOGY SRL

Carretera Mella No. 43, Los Rosales, Santo Domingo Este
Tel. 809-695-0627, RNC 1-30-73674-1 email:tressolestecnology@gmail.com
Santo Domingo, Republica Dominicana

3ST-CE-17-012

22 Diciembre 2017
Santo Domingo, D.N.

Señores
Comité de Licitaciones
Suprema Corte de Justicia (poderjudicial.gob.do)
C I U D A D.-

CERTIFICACION DE GARANTIA

Distinguidos Señores:

Por este medio extendemos un periodo de diez y ocho (18) meses en los productos instalados en este proyecto.

Atentamente,



Carlos Encarnación Fulcar
Gerente

178

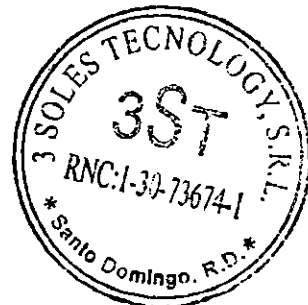

CF

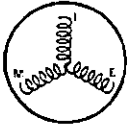

INSTALACIONES ELÉCTRICAS "MEJIA". SRL.

INSTALACIONES INDUSTRIALES, COMERCIALES
Y ACONDICIONADORES DE AIRE

Eugenio Deschamps Esq. Martha M. Lamarche, La Castellana. Santo Domingo, República Dominicana.
Tel. (809) 548-7716, Fax (809) 548-7346, Email: carlosencarnacionfulcar@gmail.com iem@instalacionesmejia.com

21 Diciembre 2017
Santo Domingo, R.D.

A QUIEN PUEDA INTERESAR

De acuerdo a solicitud de la parte interesada , TRES SOLES TECHNOLOGY SRL, tenemos a bien el certificar que dicha empresa fue quien llevo a cabo la instalación del Sistema de Climatización del Palacio Municipal Santo Domingo Este, proyecto consistente en tres unidades de chillers de 250 tons de refrigeración c/u para un total de 750tons y 34 unidades de Manejadoras de Aire Acondicionado con capacidades diversas desde 5t ton hasta 20 tons.

TRES SOLES TECHNOLOGY SRL, actuó como la empresa subcontratada por nosotros para llevar dichos trabajos y damos constancia de la buena calidad de instalación, responsabilidad y cumplimiento de la empresa TRES SOLES TECHNOLOGY SRL para con nosotros

Hoy, a los ventium días (21) del mes de Diciembre de 2017, en la ciudad de Santo Domingo, Republica Dominicana

Jose Odali Mejia
Presidente

179







A QUIEN PUEDA INTERESAR

Por medio de la presente certificamos que la compañía **3 SOLES TECHNOLOGY, S. R. L.** con el registro nacional de contribuyente No. 1-30-73674-1, debidamente representada por el **ING. FRANK FULCAR**, portador de la cedula de identidad electoral no. 001-0472571-8, fue la empresa encargada del suministro, instalación y puesta en operación de las unidades de Aires Acondicionados del proyecto Vistamare, localizado en Samana, el cual fue construido por nuestra entidad **EMPRESA TEJEDA MONTILLA (TEJEMON), S. R. L.**

Hacemos constar que los trabajos ejecutados por la empresa **3 SOLES TECHNOLOGY S. R. L.** fueron realizados bajo los más modernos estándares de calidad y ejecución, utilizando unidades Chillers y manejadoras de aire de diferentes capacidades, manejando en el proyecto la cantidad de 160 toneladas instaladas.

Esta información la ofrecemos a solicitud de la parte interesada para los fines de lugar, cualquier aporte adicional no duden en contactarnos.

En la ciudad, municipio y provincia de La Romana, Rep. Dom. a los catorce (14) días del mes de Diciembre del presente año 2017

Atentamente,

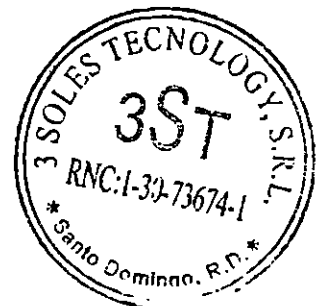
Lic. Belkis Sansur
 Gerente Administrativa



CF

180



Tasadores Autorizados

RNC: 1-30-53900-1

A QUIEN PUEDA INTERESAR

Por este medio hacemos constar que la empresa **TRES SOLES TECHNOLOGY, S. R. L.** con su rnc No. 1-30-73674-1, es la entidad que estuvo a cargo del suministro e instalación de unidades de manejadoras de Aires de diferentes capacidades, unidades Chillers, con un total de 350 toneladas instaladas, los cuales fueron utilizadas en el **HOTEL SATAMA**, en Haiti, proyecto llevado a cabo por esta Empresa MTM, C. por A.

Damos fe de la profesionalidad de los trabajos llevados a cabo por TRES SOLES TECHNOLOGY SRL y nos reiteramos a sus órdenes para cualquier información adicional que se pudiese ser requerida.

Esta comunicación se expide a solicitud de la parte interesada a los doce (12) días del mes de Diciembre del año 2017.

Sin otro particular, queda de ustedes,

Muy atentamente,

Lic. Juan José Leonardo
Gerente

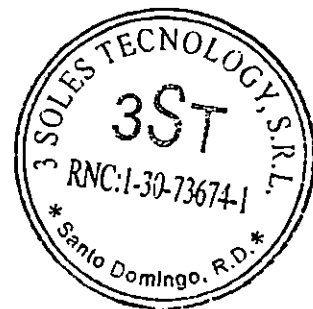
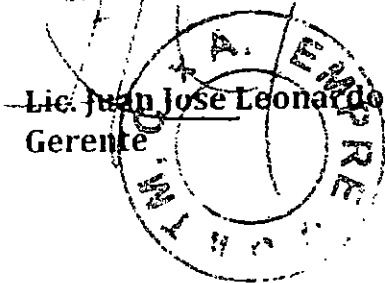



Seleccione la fecha

Fecha: 22/12/2017

EXPERIENCIA COMO CONTRATISTA

Nombre del Oferente:.....TRES SOLES TECHNOLOGY SRL.....

Relación de contratos de naturales y magnitud similares realizados durante los últimos [5] años.

Título del proyecto	Valor total del proyecto del que ha sido responsable el contratista	Periodo del contrato	Fecha de comienzo	% del proyecto completado	Órgano de contratación y lugar	Titular principal (P) o Subcontratista (S)	¿Certificación definitiva expedida? -Sí -Aún No (contratos en curso)-No
A) Nacionales							
INSTALACION SISTEMA ELECTRICO TORRE FAURI	RD\$13,523,416.60	2013-2015	15/08/2013	100%	TARGOT COMERCIAL SRL, SANTO DOMINGO, RD.	SUBCONTRATISTA	SI
INSTALACION SISTEMA CLIMATIZACION PALACIO MUNICIPAL STO DGO ESTE	RD\$87,390,725.38	Sept 2015- Abril 2016	SEPT 2015	90%	INSTALACIONES ELECTRICAS MEJIA, SANTO DOMINGO ESTE	SUBCONTRATISTA	AUN NO (CONTRATO EN CURSO)
ESCUELA BASICA EL MACAO	RD\$5,758,259.25	JUN-AGO 2013	JUN 2013	100%	ARQ EDDER AVILA,	SUBCONTRATISTA	SI
TRABAJOS DE REMODELACION CANCHAS	\$4,995,573.32	DIC 2016- MARZO 2017	27 DIC 2016	100%	MINISTERIO DEPORTES	PRINCIPAL	SI

Handwritten mark

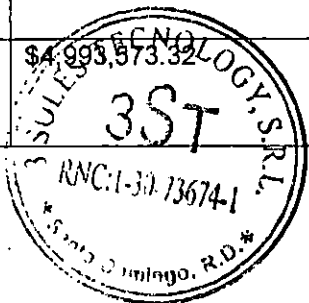

Handwritten number 182



TRASLADO DE PANELES ELECTRICOS EDIFICIO ADMINISTRATIVO	RD\$305,108.25	JUN 2016	JUN 2016	100%	SERVICIOS NACIONALES DE SALUD (SENASA)	PRINCIPAL	SI
SUMINISTRO E INSTALACION PANELES Y TRANSFER SWITCH AUTOMATICO	RD\$2,423,126.10	JUN-JUL 2015	JUN 2015	100%	MINISTERIO SALUD PUBLICA Y ASISTENCIA SOCIAL - HOSPITAL FCO MOSCOSO PUELLO-	PRINCIPAL	SI
INSTALACION PLANTA DE EMERGENCIA DE 30KILOS TRANSFER AUTOMATICO Y SUSTITUCION LUCES 2X4 FLUORESCENTES x PANELES LUCES LED	RD\$450.125.16	AGO-SEPT 2015	SEPT 2015	100%	TARGOT COMERCIAL SRL, SANTO DOMINGO, RD	PRINCIPAL	SI
INSTALACION SISTEMA CLIMATIZACION Y ELECTRICO PALACIO JUSTICIA CIUDAD NUEVA	RD\$11,072,270.24	JUNIO 1997			ALFAU ROMERO Y ASOCIADOS	SUBCONTRATISTA A	SI

Se adjuntan las referencias y los certificados disponibles expedidos por los Organos de Contratación correspondientes en..... folios adjuntos

/UR.02.2014

cep



183

DISTRIBUCION Y COPIAS
Original 1 - Expediente de Compras
CONTRATACIONES

INSTALACION SISTEMA CLIMATIZACION PROYECTO VISTA MARE EN SAMANA	RD\$11,760,125.30	FEB 2012			EMPRESA TEJEMON SRL	SUBCONTRATISTA A	SI
INSTALACION SISTEMA CLIMATIZACION Y EN HOTEL SATAMA EN HAITI	RD\$39,424.250.75	DIC 2013			EMPRESA MTM	SUBCONTRATISTA A	SI
ADECUACION SISTEMA ELECTRICO CONTRALORIA GENERAL DE LA REPUBLICA	RD\$8,967,492.23	JULIO 2017			CONTRALORIA GENERAL DE LA REPUBLICA	CONTRATISTA	EN PROCESO

Sello

Carlos Encarnación

(Persona o personas autorizadas a firmar en nombre del Oferente)

CT



184

PALACIO DE JUSTICIA

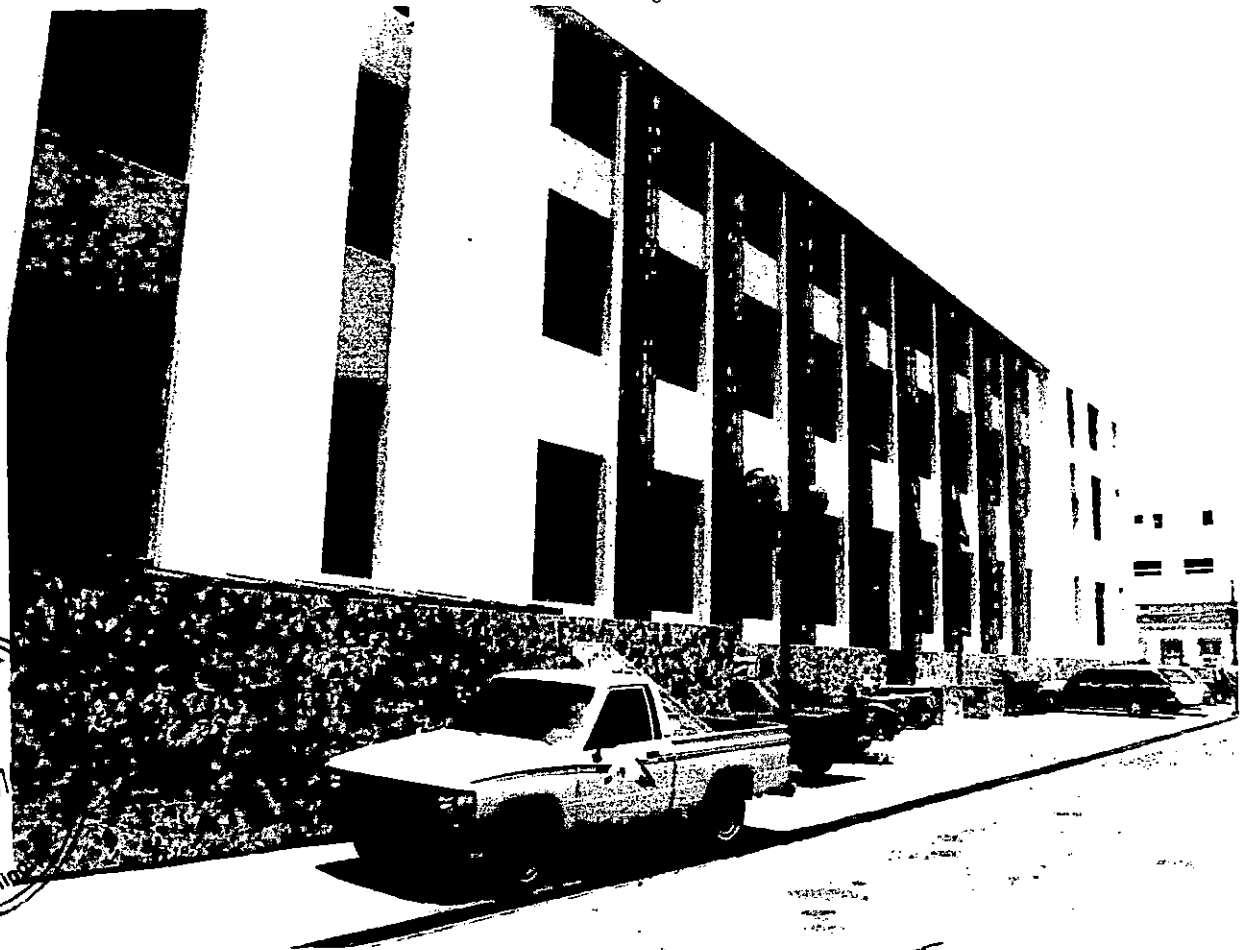

SOLES TECNOLOGY,
3ST
RNC: 1-30-7367
* Santo Domingo

105

CF

186

280



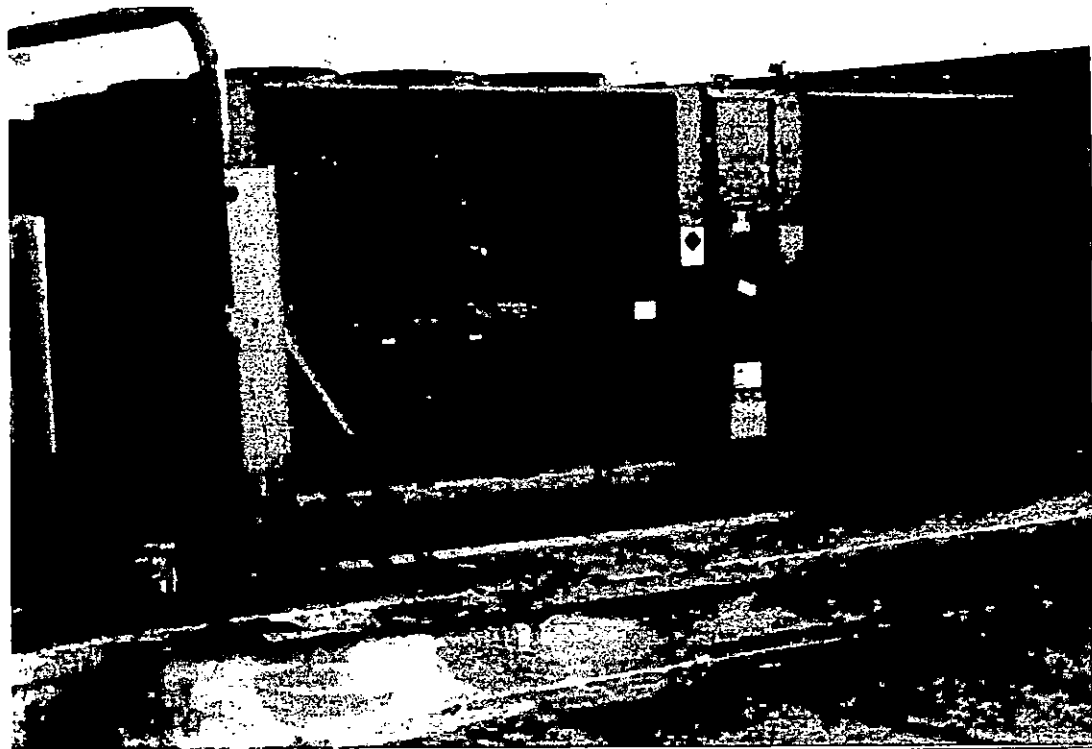

187



WTF

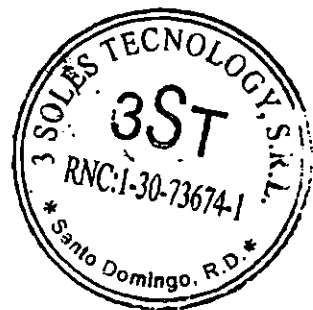
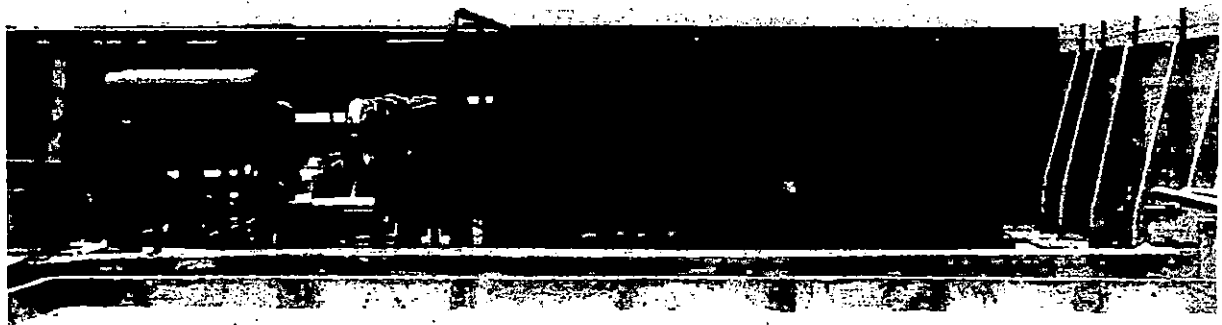
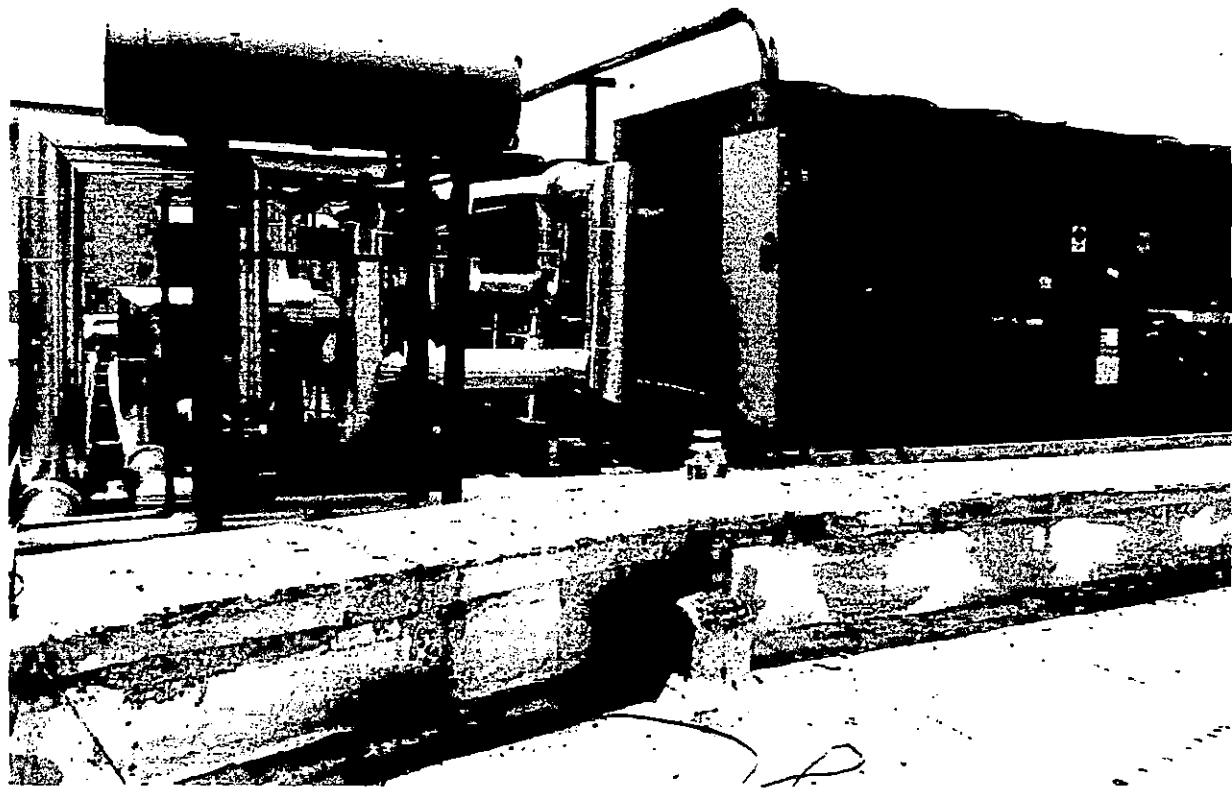

100

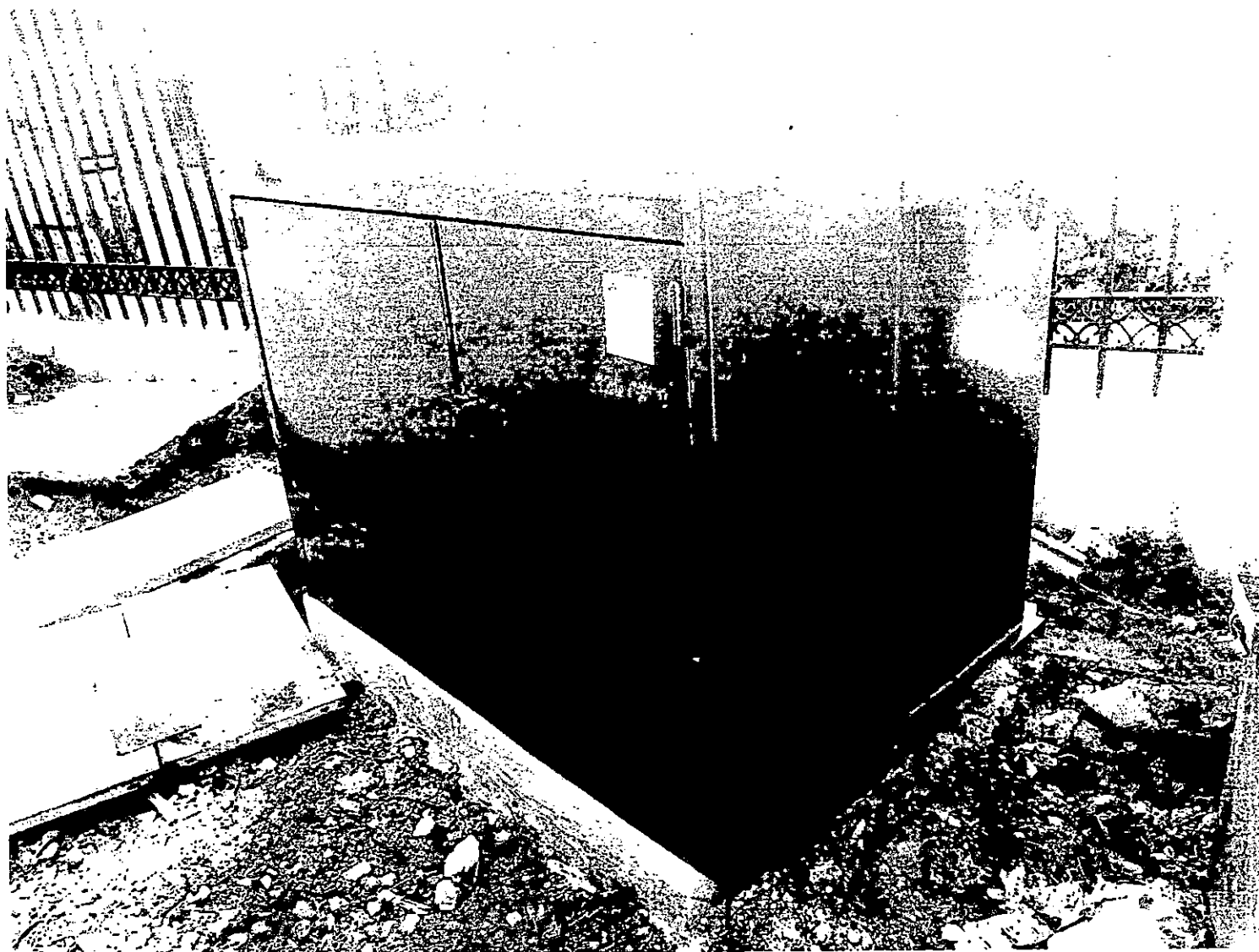

cd

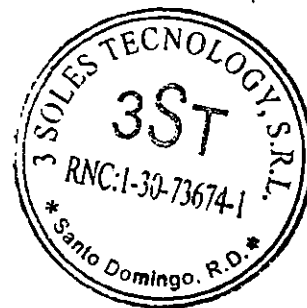

109

cd

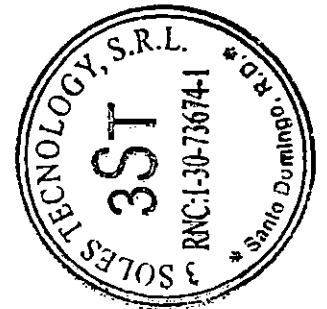
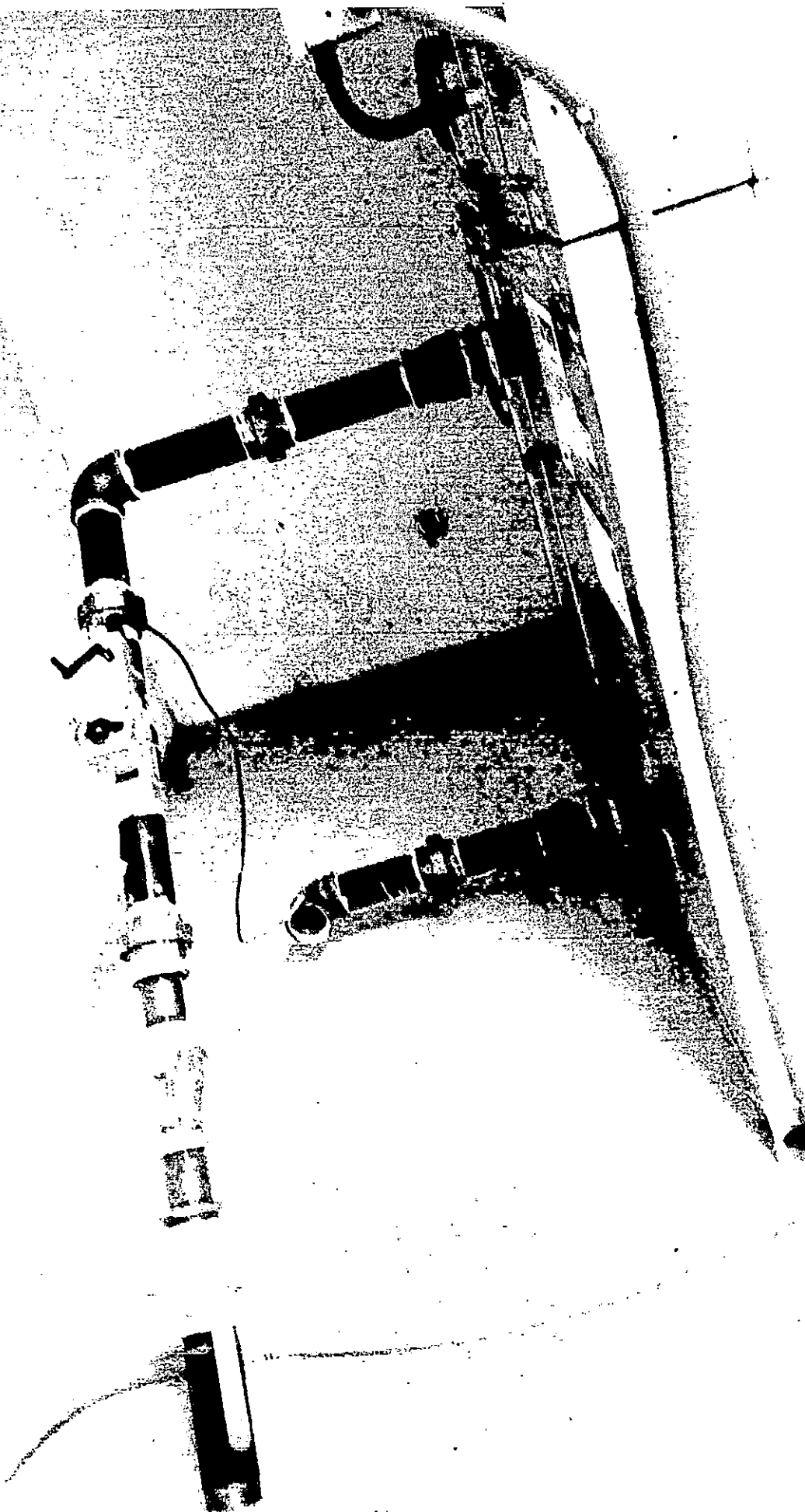

190

est

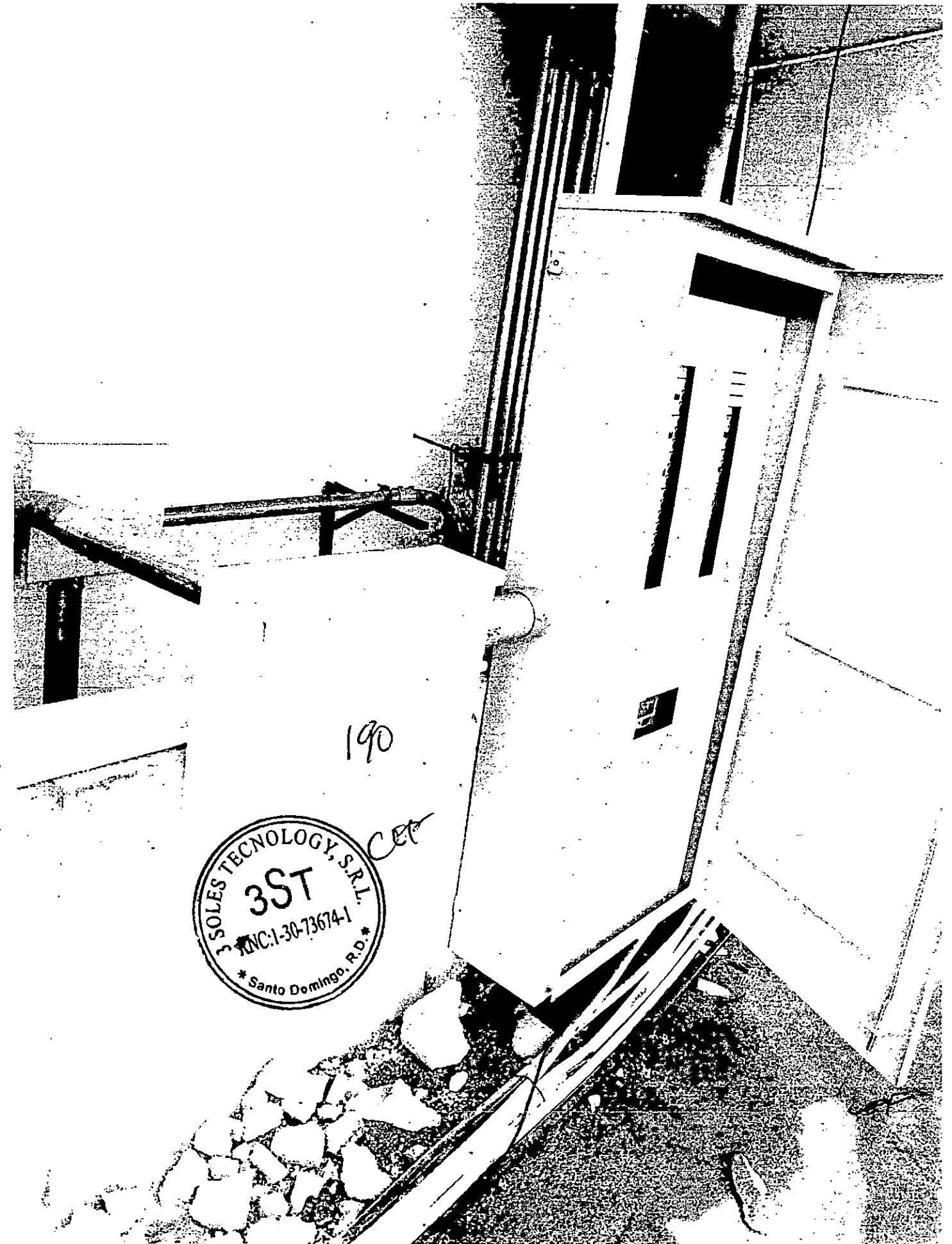

190

SOLES TECNOLOGY, S.R.L.
3ST
INC: 1-30-73674-1
* Santo Domingo, R.D.*

CEP

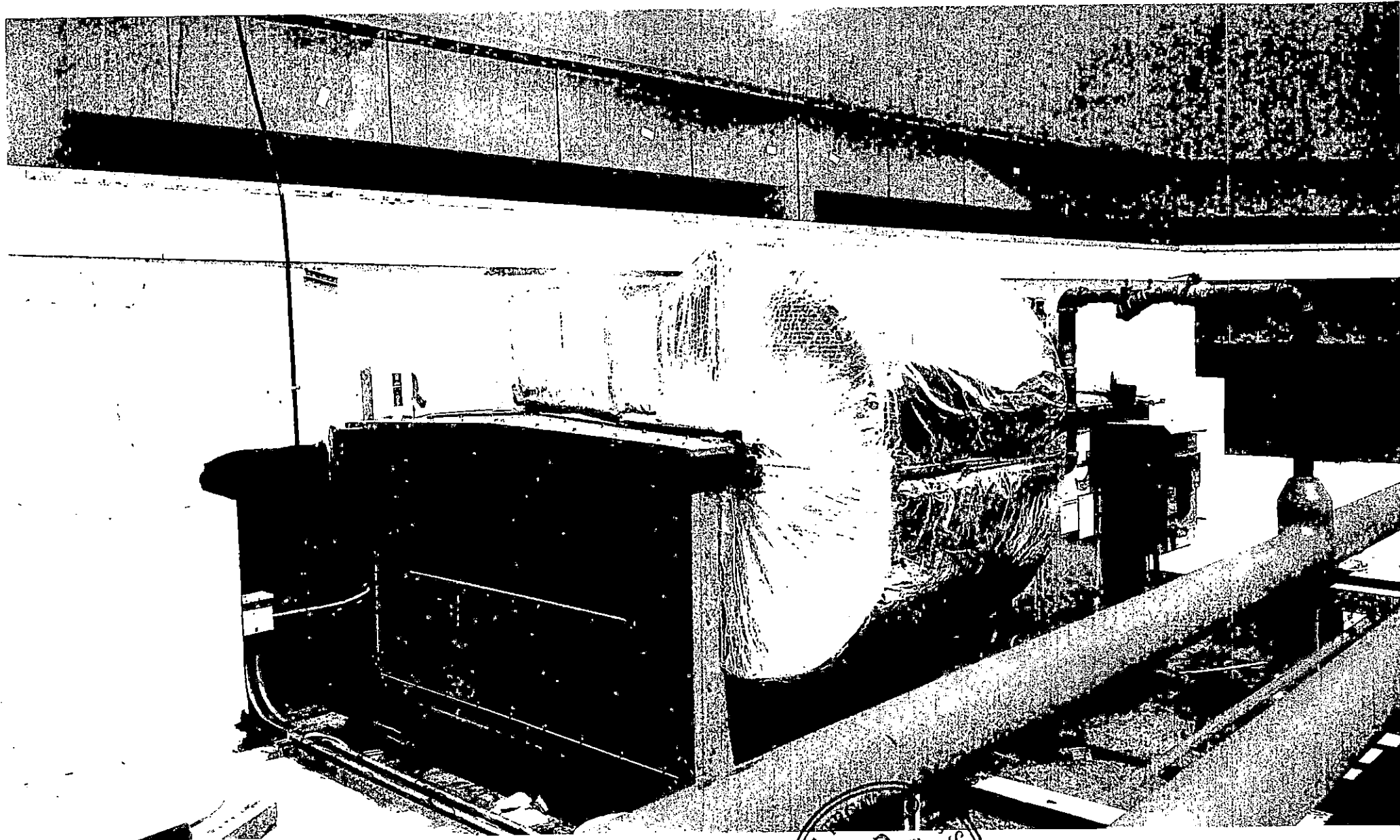

about:blank

Handwritten mark

191



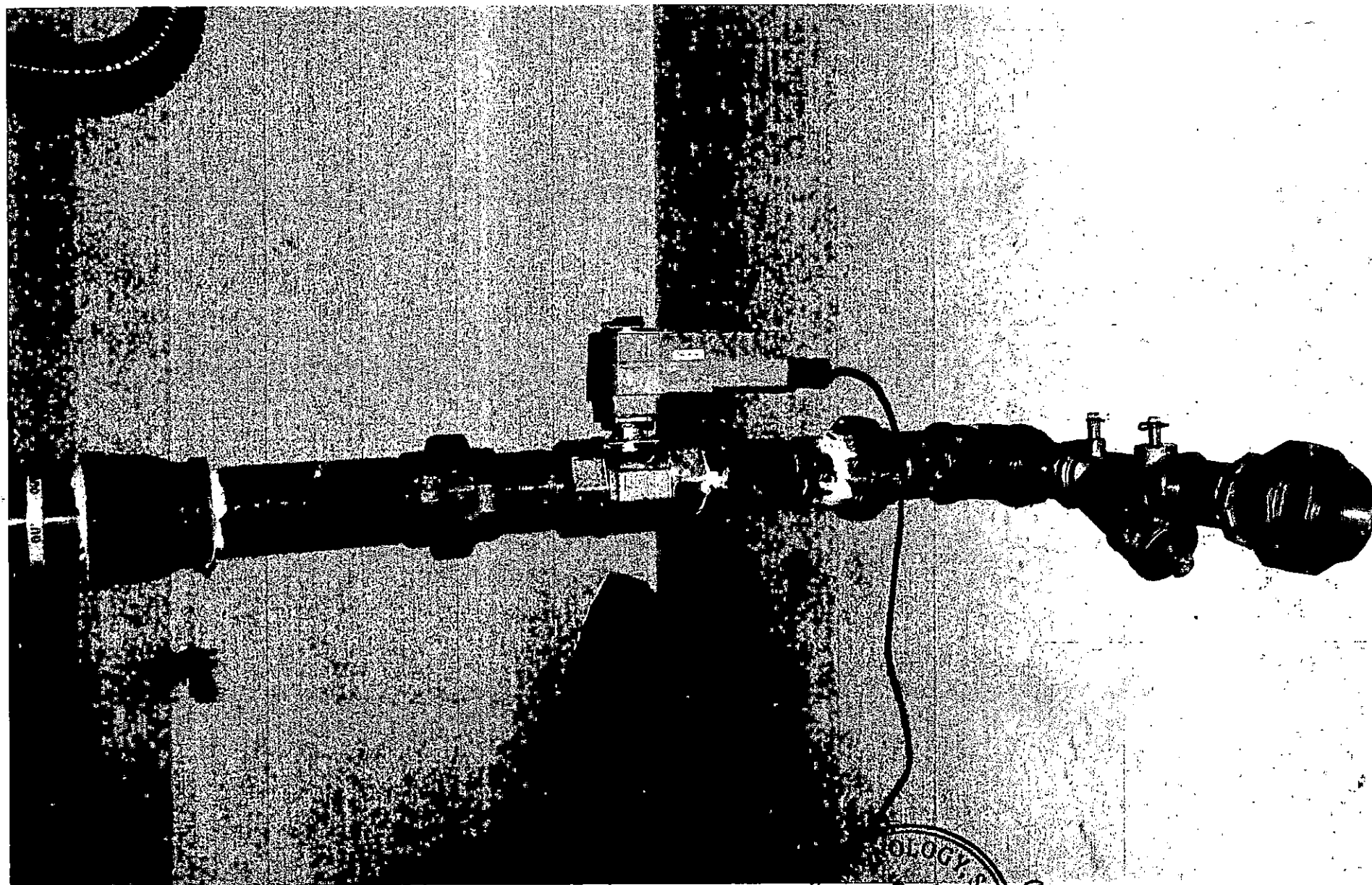

192



193

SOLETS TECHNOLOGY, S.R.L.
3ST
RANC-1-30-736741
* Santo Domingo, R.D. *

CCT

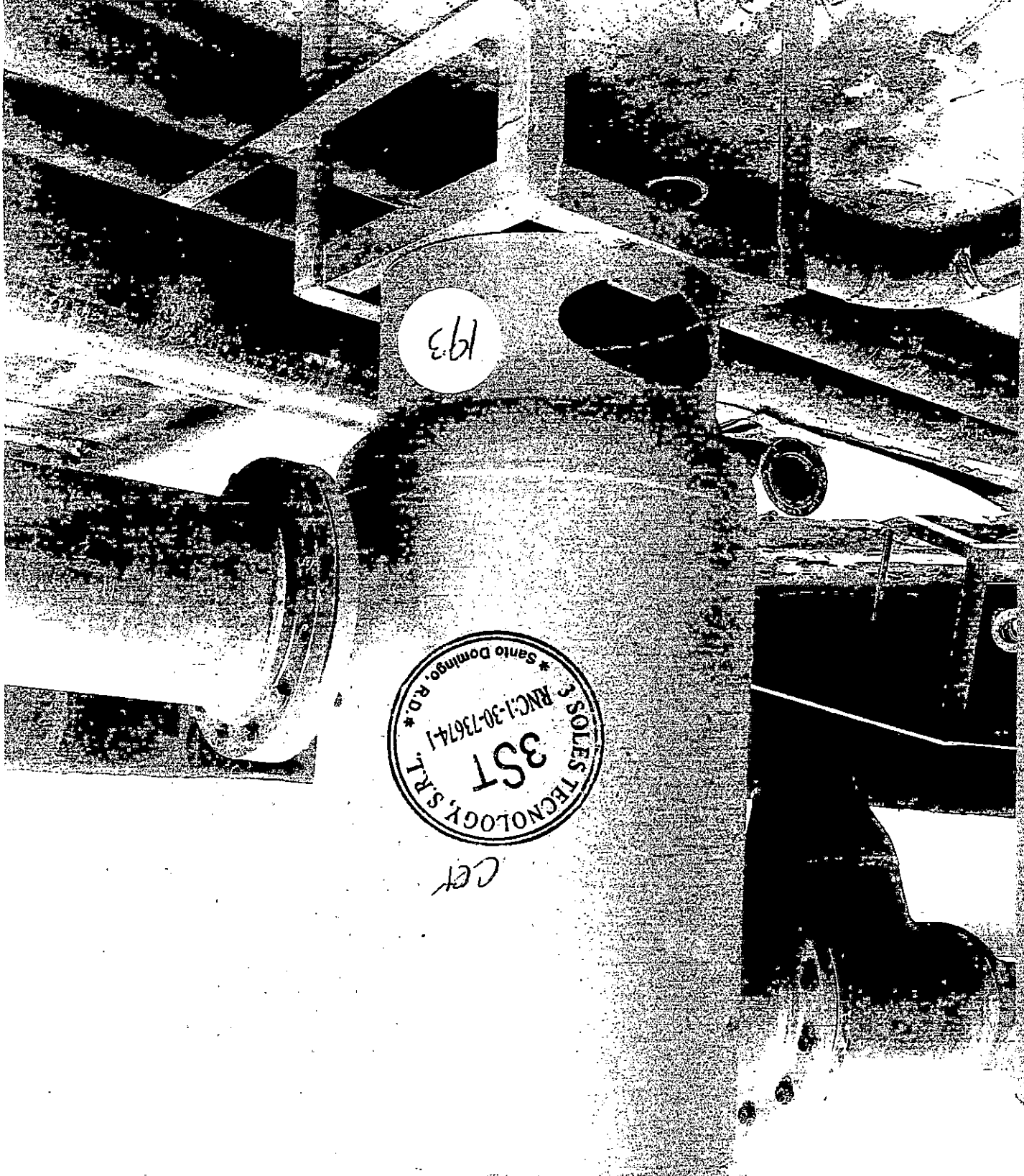

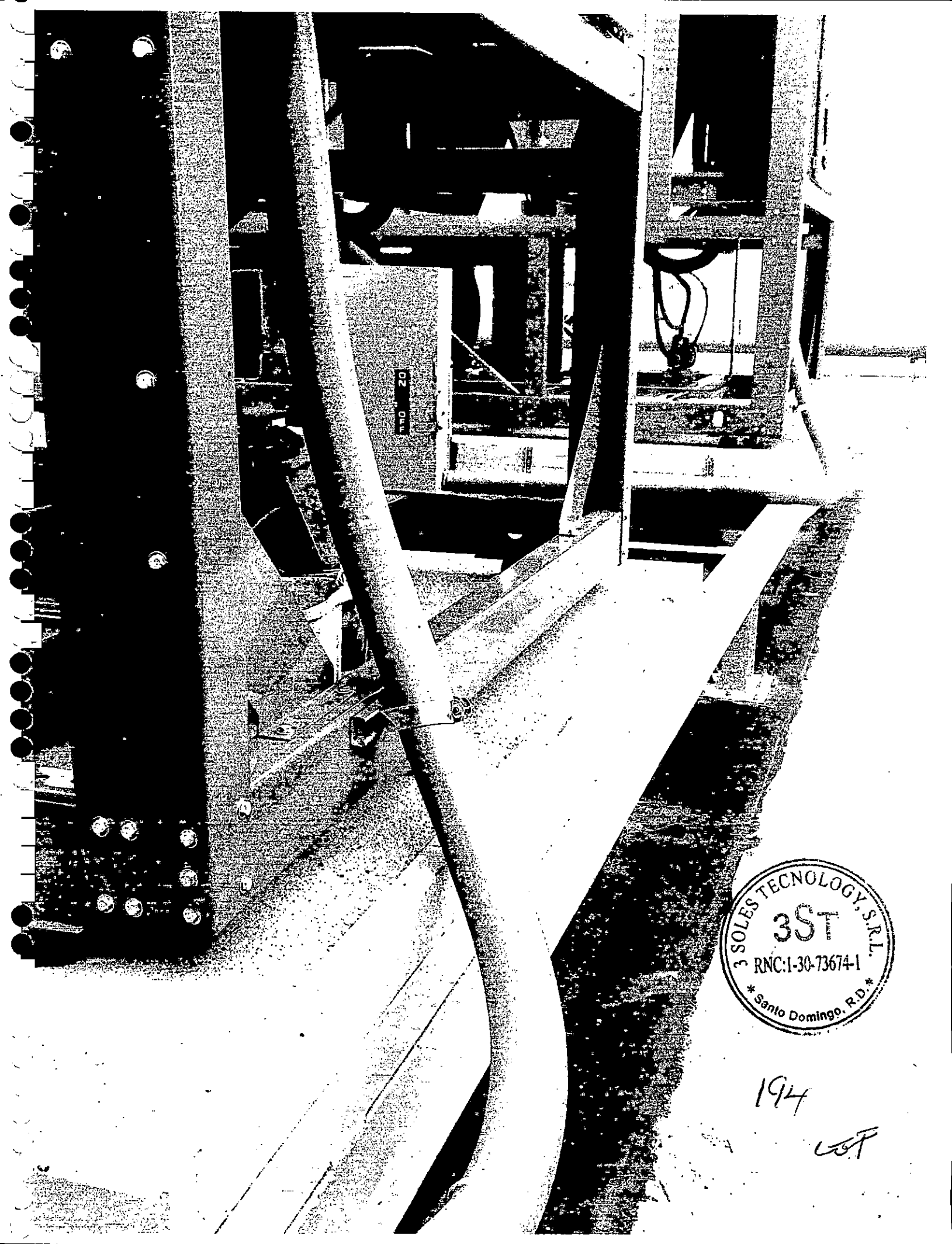

3 SOLES TECHNOLOGY, S.R.L.
3ST
RNC:1-30-73674-1
* Santo Domingo, R.D. *

1914

CSF



22 dic 2017

Página 1 de 3.

EQUIPOS DEL OFERENTE

Señores:

CONSEJO PODER JUDICIAL

Cortésmente detallamos a continuación el equipo afectado a la ejecución de la obra (CLIMATIZACION PALACIO JUSTICIA CIUDAD NUEVA contratada a través del proceso referencia (CGR-CP-03-2017) de esa Institución.

	Descripción	Potencia/ Capacidad	No. de unidades	Antigüedad (años)	Propiedad (P) o Alquiler (A) y porcentaje de la propiedad	Origen (país)	Valor actual en Pesos Dominicanos
a)	Equipos de construcción						
	Greader				Alquiler		
	Motoniveladora				Alquiler		
	Retroexcavadora				Alquiler		
	Rodillo				Alquiler		
b)	Vehículos y Camiones						
	Camioneta Toyota Hi Lux		1	0.5	Propiedad	Japones	2,445,000.00
	Camion Daihatsu		1	11 años	Propiedad	Japones	650,000.00
	SUV (Jeepeta) Ford Explorer		1	0.5	Propiedad	Americano	1,985,750.00
	SUV (Jeepeta) Honda Acura		1	7 años	Propiedad	Americano	485,000.00
	SUV(Jeepeta) Hyundai Tucson		1	3 años	Propiedad	Coreano	850,000.00
c)	Otros Equipos						
	Plataforma elevadora		1	4 años	Propiedad		

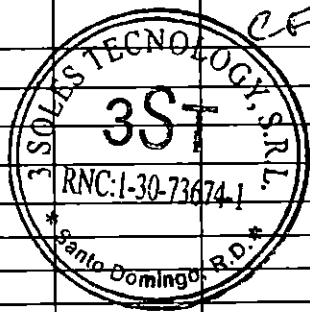

195

DISTRIBUCIÓN Y COPIAS
Original 1 - Expediente de Compras
Copia 1 - Agregar Destino



Electrica (Winche)							
Plataforma elevadora Mecanica (Gato)		1	7 años	Propiedad	GenieLift		45,000.00
Ligadora de Cemento (4fundas)		1	3 años	Propiedad	local		75,500.00
Maquina Cortar Asfalto		1	5 años	Prpiedad	americana		45,150.25
Maquina Pulidora de Piso		1	3 años	Propiedad	americana		158.125.00

Maquina Brilladora de Piso		1	5 años	Prpiedad	americana		58,450.25
Maquina Mezcladora		1	6 años	Propiedad	americana		47,200.00
Carretillas		15	3 años	Prpiedad	chinas		5,400.00
Palas		35	3 años	Propiedad	chinas		750.00
Maquito/Rana		2	5 años	Prpiedad	americana		35,458.00
Compresor de Aire		1	6 años	Propiedad	americano		12,585.15
Cuerpos Andamios				Alquiler	local		NA
Planta Electrica Emergencia	10Kilos	1	4 años	Propiedad	Japonesa		50,000.00
Motosoldadora	350Amp	1	3 años	Prpiedad	americana		245,250.00
Equipo Oxiacetileno completo		1	10 años	Propiedad	local		12,560.00
Maquina de Soldar Electrica		2	5 años	Prpiedad	americana		35,150.25
Jig-Jag (Comelon)			8 años	Propiedad	americana		12,565.00
Escaleras extensibles 30 pie		10	5 años	Prpiedad	mexicana		18,500.00
Escalera Tijeras 5 pie			6 años	Propiedad	mexicana		4,750.00
Escaleras Tijeras 10 pie		4	3 años	Prpiedad	mexicana		9,125.00
Maquina neumatica para pintar		1	2 años	Propiedad	americana		85,150.00
Taladro Rotomartillo Hilti		5	5 años	Prpiedad	americana		45,520.00
Pistola de Clavos		5	4 años	Propiedad	americana		65,000.00
Amperimetro		3	2 años	Propiedad	Japones		5.500.00
Cargador de Baterias		2	2 años	Propiedad	americano		3,500.00
Multitester		5	5 años	Propiedad	americana		10,000.00

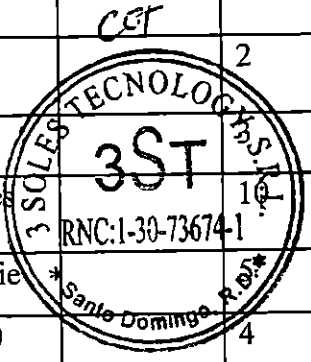

196



Herramientas varias: Destornilladores planos y estrias, Alicates electricos, Pinzas de corte, Juego de llave Allen, Martillos, Cinceles, planas, zapapicos, micrometro, cintas de medir (5 mts, 8mts, 50mts) Juego de cubos con su chicharra, Coas, niveles, altímetros, medidor de nivel de iluminacion, cautin, cubos de goma, llanas, planas, cizallas, cajas metalicas de herramientas, arnes, cinturones de seguridad, cascos, chalecos, medidor de fase, termometro digital, clavadoras de piso, escariadora, dobladora de tubos (hinke), Juego de Knock Out, etc			5 años	Propiedad	americano	350,000.00

Firma Carlos Encarnación

Sello
(Persona o personas autorizadas a firmar en nombre del Oferente)

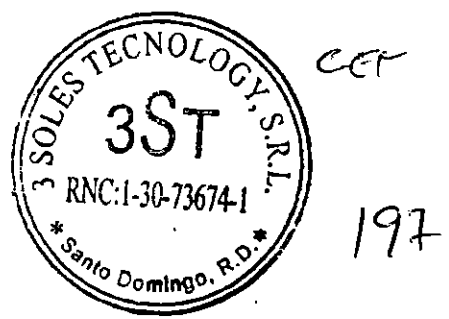

DISTRIBUCIÓN Y COPIAS
Original 1 – Expediente de Compras
Copia 1 – Agregar Destino





COMITÉ DE COMPRAS Y LICITACIONES

CURRÍCULO VITAE DEL PERSONAL CLAVE: INGENIERO CIVIL Y ELECTRICISTA (CET) (C-198016)

1. Cargo propuesto: Gerente de Proyectos

2. Nombre de la firma: *Tres Soles Technology S.R.L.*

3. Nombre del individuo: *Carlos Encarnación Bulcán*

4. Fecha de nacimiento: 21 04 57 Nacionalidad: Dominicana

5. Educación:

Instituciones	Fecha	Titulación
UNIVERSIDAD AUTONOMA DE SANTO DOMINGO (UASD)	De (mes/año) A (mes/año) FEB 25, 1982	ING MECANICO ELECTRICISTA
INSTITUTO TECNICO INDUSTRIALE -MONTAN-	JUNIO 1984	TECNICO ELECTRONICA INDUSTRIAL
PONTIFICIA UNIVERSIDAD CATOLICA MADRE Y MAESTRA (PUCMM)	4 SEPT 1987	MAGISTER EN ADMINISTRATION PUBLICA

[Incluir los nombres de las universidades y otros estudios, especializaciones del individuo, para el caso de ser de las instituciones, grados obtenidos y las fechas en que los obtuvo.]

6. Asociaciones profesionales a las que pertenece: CODIA



CET

7. Otras especialidades

198

8. Países donde tiene experiencia de trabajo: *República Dominicana y Haití*

CET

9. Idiomas:

ESPAÑOL	Lengua Materna	5	5	5
INGLES	SEGUNDO IDIOMA	4	4	4



CONSEJO DEL PODER JUDICIAL

Consejo del Poder Judicial • República Dominicana

SEGUNDO IDIOMA

4

4

4

LPN-CPJ-27-2017

COMITÉ DE COMPRAS Y LICITACIONES

en la forma regular, por en habla la lengua oficial

10. Historia Laboral:

País	Fecha	Título y breve descripción del proyecto
	De (mes/año) a (mes/año)	

1. Experiencia Profesional:

Fecha	Lugar	Empresa/Organización	Cargo	Descripción del trabajo
De (mes/año) a (mes/año)				
2010 A 2017	STO DGO	TRES SOLES TECHNOLOGY SRL	ENC. PRES. COMPRAS GERENTE PROYECTOS	REALIZAR PRESUPUESTOS, GESTIONES DE COMPRA Y EJECUCION DEL PROYECTO
2000-2010	STO DGO	ELECTROMECHANICA Y SERVICIOS	IGUAL CARGO	IGUAL DESCRIPCION ANTERIOR
1994-2000	STO DGO	SAMUEL CONDE & ASOCS	IGUAL CARGO	IGUAL DESCRIPCION ANTERIOR

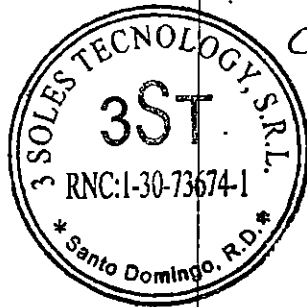

199
[Signature]

[Para el cargo actual, enumere en orden inverso cada cargo que ha desempeñado desde que se graduó]

Desde [Año]: _____ Hasta [Año] _____



CONSEJO DEL PODER JUDICIAL

Poder Judicial • República Dominicana

Supleniente inmediato: _____ LPN-CPJ-27-2017

Listado de las obras civiles en que participó mientras trabajada en dicha empresa: _____

COMITE DE COMPRAS Y LICITACIONES
Cargos desempeñados en cada obra civil: _____

11. Certificación:

Yo, el abajo firmante, certifico que, según mi mejor conocimiento y mi entender, este currículum describe correctamente mi persona, mis calificaciones y mi experiencia. Entiendo que cualquier declaración voluntariamente falsa aquí incluida puede conducir a mi descalificación o la cancelación de mi trabajo, si fuera contratado.

Darla Encarnación Fecha: 22/12/2017
[Firma del individuo o del representante autorizado del individuo] Día Mes Año
Nombre completo del representante autorizado: Darla Encarnación Sulcar

200

CET



Institución Autónoma de Santo Domingo

Primada de América

Formada el 28 de Octubre de 1938

El Consejo Universitario en virtud de sus disposiciones legales vigentes:

En su artículo 101 de la Constitución de la República de Santo Domingo

ha mandado en su Consejo Universitario y Reglamentación de la

Departamento de Estudios de Postgrado y ha sido aprobado en los

terminos correspondientes.

Por tanto, ha mandado en obsequio y al tenor de lo que de

Decreto de la Comisión de Postgrado

se hace que sea notorio y constante lo expuesto al presente

de acuerdo con lo establecido en el artículo 101 de la Constitución de Santo Domingo, República Dominicana, hoy día 25 de febrero

J. Sánchez
 Director



CCT

REG. COMERCIAL, R.D. 1938
 DEL LIBRO DE COMERCIO, T. 111, P. 132



201

El presente se hace

CURRICULUM VITAE

DATOS PERSONALES

APELLIDOS : ENCARNACION FULCAR
NOMBRES : CARLOS ERNESTO
DOMICILIO : C/VERONA #43 URB ITALIA
TELEFONO : 809-980-0827
PROFESION : ING. ELECTROMECHANICO
ESTADO CIVIL : CASADO
CIUDADANIA : DOMINICANO
IDIOMAS : ESPANOL, INGLES, ITALIANO
CODIA : 6323

PREPARACION ACADEMICA

Estudios Primarios
Escuela San Miguel
1962-1969

Estudios Secundarios
Colegio San Vicente de Paul
1970-1975

Mecanografía y Archivo
Instituto Jacques Hernandez
1974-1975

Ingles como Segundo Idioma
Instituto Cultural Dominicano Americano (ICDA)
1975

Ingeniería Electromecánica
Universidad Autónoma de Santo Domingo (UASD)
1974-1981



Estudios Post Grado en Electronica Industrial
Instituto Montani, Fermo Italia
1984

Maestria en Administracion Publica
Universidad Catolica Madre y Maestra (PUCMM)
1985-1987

EXPERIENCIA PROFESIONAL

Ingeniero Encargado de Proyectos
Comision Nacional de Politica Energetica (COENER)
1985-1987

Gerente Electromecanico y Encargado de Compras Internacionales
Compania Samuel S. Conde y Asociados.
Zona Franca Industrial de Haina
1987-1995

Gerente de Electromecanica y Servicios S.A.
1995-2001

Actividades Propias Independientes
Presidente
Targot Comercial SRL 2011.....2015

REFERENCIAS PERSONALES

Ing. Juan Rozon
Presidente de Rozon S.A.
Santiago de los Caballeros
Tel. 829-451-3764

Ing. Ramon Flores
Compania Samuel S. Conde y Asociados.
Tel 809-657-6682

Arq Francisco Cuevas
Club Body Shop
Tel 809-541-0101



CET



El Colegio Dominicano de Ingenieros,
Arquitectos y Agrimensores

CODIA

CERTIFICA

que

Inq. Carlos Ernesto Encarnación Fulcar

ha participado como

Asistente

en el

SEMINARIO

ENERGIA '85

Santo Domingo, República Dominicana

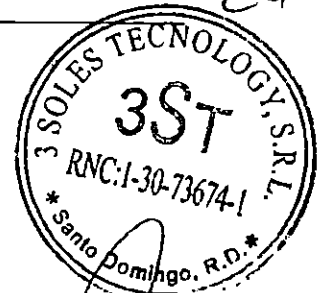

15 de Marzo de 1985.

Presidente Capitulo de Energia
(CENER-CODIA)

Secretario General
del CODIA

Presidente del CODIA



204

Colegio Dominicano
de Ingenieros, Arquitectos y Agrimensores

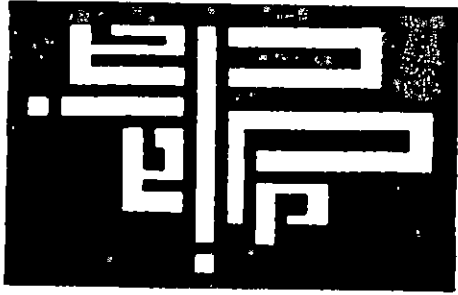

Certificamos que Carlos Ernesto Incarnación Sulcar

poseedor del título de Ingeniero Mecánico Electricista

expedido por Universidad Autónoma de Santo Domingo

esta previsto del Reglamento No. 678 de fecha 5-agosto-1986

y es miembro activo y registrado con el No. 6323 de este Colegio.

y como tal goza de todos los privilegios que otorga la Ley y su

Reglamento Interno Estatutario.

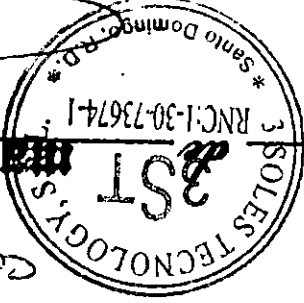

Santo Domingo, D. N. M. 11 de marzo de 1987

Secretario General

205

Presidente

CENTRO PER LA COOPERAZIONE TECNICA INTERNAZIONALE

ENCARNACION FULCAR CARLOS ERNESTO

HA CONSEGUITO IL CERTIFICATO DI FREQUENZA AL

CORSO DI LINGUA ITALIANA

SVOLTOSI A FERMO NEL PERIODO

OTTOBRE 1983 - DICEMBRE 1983

PROMOSSO DAL DIPARTIMENTO PER LA COOPERAZIONE ALLO SVILUPPO DEL
MINISTERO DEGLI AFFARI ESTERI ITALIANO

ROMA, 8 GIUGNO 1984

CENTRO PER LA COOPERAZIONE
TECNICA INTERNAZIONALE

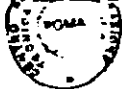

MINISTERO DEGLI AFFARI ESTERI
DIPARTIMENTO COOPERAZIONE
ALLO SVILUPPO



est

206





207

207

Ministero degli Affari Esteri Italiano
Dipartimento per la Cooperazione allo Sviluppo
Viale Mazzini 155 - 00187 Roma



Ministero degli Affari Esteri Italiano
Dipartimento per la Cooperazione allo Sviluppo
Viale Mazzini 155 - 00187 Roma



ROMA 6 GIUGNO 1984

PROFESSORE DEL DIPARTIMENTO PER LA COOPERAZIONE ALLO SVILUPPO DEL
MINISTERO DEGLI AFFARI ESTERI ITALIANO

NEL PERIODO DICEMBRE 1983 - GIUGNO 1984

SVOLTI A FERMO PRESSO I.T.I.S. «MONTANI»

SULLA ELETTRONICA INDUSTRIALE

HA CONSEGUITO IL CERTIFICATO DI FREQUENZA AL CORSO

ENCARNACION FULCAR CARLOS ERNESTO



CENTRO PER LA COOPERAZIONE TECNICA
INTERNAZIONALE

SI CERTIFICA

CHE IL SIGNOR Carlos Ernesto Encarnacion Luciani
DI NAZIONALITÀ Repubblica Dominicana
HA FREQUENTATO CON PROFITTO UN CORSO DI Elettronica Ind. le
DAL Dicembre 1983 AL Giugno 1984
PRESSO L'ISTITUTO TECNICO INDUSTRIALE - MONTANI - DI FERMO

FERMO, 5 giugno 1984

I.T.I.S. - MONTANI -
IL DIRETTORE DEL CORSO

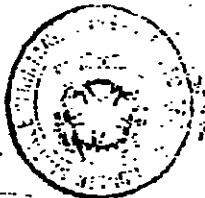

CENTRO PER LA COOPERAZIONE
TECNICA INTERNAZIONALE

CEI

209

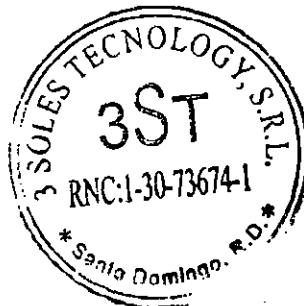



Instituto Cultural Dominicano-Americano

The Instituto Cultural Dominicano-Americano

Awards this Certificate to

Carlos Encarnación Fulcar

For Completion of the

Basic English Courses

1979



Ronald R. Smith
Director

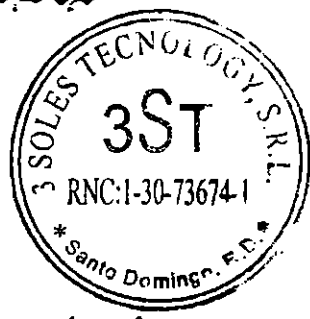

Elizabeth García Gorday
President, Board of Directors

CURRICULUM VITAE

DATOS PERSONALES

APELLIDOS : CASTILLO
NOMBRES : EXPEDITO
DOMICILIO : C/JOSE MELENCIANO #10 HAINA
TELEFONO : 809-887-1651
PROFESION : TEC. ELECTRICIDAD INDUSTRIAL
ESTADO CIVIL : SOLTERO
CIUDADANIA : DOMINICANO
IDIOMAS : ESPANOL

PREPARACION ACADEMICA

Estudios Secundarios

Bachiller Escuela Francisco del Rosario Sanchez

Tecnico en Electricidad Industrial y Rebobinado

Instituto de Tecnología Industrial (ITI)

Mayo 1990

EXPERIENCIA PROFESIONAL

Instalacion Sistema Electrico Completo Palacio Justicia Ciudad Nueva

Tecnico Dpto Electrico de la Compania Samuel S. Conde

Instalaciones Electricas Varias en Hanes Caribe, Abbott Lab. Cuttler Hammer

Parque Industrial Itabo, Haina

Instalaciones Sistema Electrico Remodelación de Maternidad Los Mina

Instalaciones Sistema Electrico Torre Fauri.

Instalacion Sistema Electrico Plaza Karla Sofia

Instalacion Sistema Electrico Oficinas Targot Comercial

Instalacion Sistema Electrico Dispensario San Lorenzo Los Mina

Remodelación Sistema Electrico Edificio Senasa

Instalacion Sistema Iluminación Canchas Tennis Cap Cána



ТИТУЛО

№ 100959

El presente título otorga a **Frank Ruedado**

el título de **Doctor en Ciencias Exactas**

por haber defendido con éxito el **Tesis**

de **Investigación Científica**

de **Carácter Científico**

de **Carácter Científico**

de **Carácter Científico**

El presente título otorgado a **Frank Ruedado**

por haber defendido con éxito el **Tesis**

de **Investigación Científica**

de **Carácter Científico**

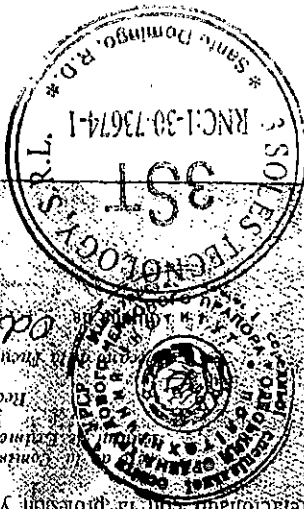

№ 85
№ 48

ДИПЛОМ

№ 100959

El presente título otorga a **Frank Ruedado**

el título de **Doctor en Ciencias Exactas**

por haber defendido con éxito el **Tesis**

de **Investigación Científica**

de **Carácter Científico**

de **Carácter Científico**

de **Carácter Científico**

El presente título otorgado a **Frank Ruedado**

por haber defendido con éxito el **Tesis**

de **Investigación Científica**

de **Carácter Científico**

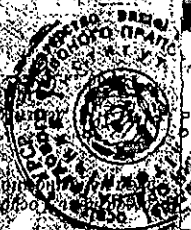

№ 85
№ 48

211

EXPERIENCIA PROFESIONAL

Ingeniero de Turno
Ingenio Ozama
1987

Dpto de Presupuestos Dpto Electricos IEMCA
1990

Gerente de Electromecánica y Servicios S.A.
1995-2010

Actividades Propias Independientes
Presidente

Consejo Administración Tres Soles Technology SRL 2011.....2017

REFERENCIAS PERSONALES

Ing. Juan Serrano
Tel. 809-390-8982

Ing. Ruth Guzman
Tel 809-697-0956



CURRICULUM VITAE

DATOS PERSONALES

APELLIDOS : ENCARNACION FULCAR
NOMBRES : FRANK REYNALDO
DOMICILIO : C/FCO MORENO APT 8º. BELLA VISTA
TELEFONO : 809-899-6982
PROFESION : ING. ELECTRICO
ESTADO CIVIL : SOLTERO
CIUDADANIA : DOMINICANO
IDIOMAS : ESPANOL. RUSO
CODIA : 4844

PREPARACION ACADEMICA

Estudios Primarios
Escuela San Miguel
1962-1969

Estudios Secundarios
Colegio San Vicente de Paul
1970-1975

Ingenieria Electrica
Instituto Politecnico de Odessa
28 junio 1985





Diploma

DE COMPETENCIA EN TECNOLOGIA DE RODAMIENTOS

Por el que se certifica que

Carlos E. Encarnacion Fulcar

ha completado el curso internacional de enseñanza
de RHP sobre tecnología en rodamientos de bolas y de
rodillos y ha alcanzado el nivel de conocimientos
requerido

Firmado 

International Product Training Manager

Date **December 1981**



RHP British precision bearings

Francisco Castillo

...de acuerdo a lo...

...se le concede el permiso...

Diploma

que lo acredita como...

Técnico en Electricidad Ind. y Rebobinado

...y registrado en debida forma en Santo Domingo, Distrito Nacion.
República Dominicana a los 27 días del mes de mayo del año 1996

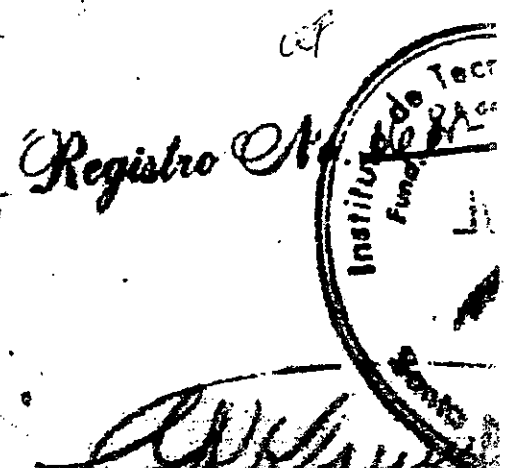

TARGOT COMERCIAL SRL

Plaza Jardines del Embajador, Suite 307, Bella Vista
Tel. 809-532-0056, Fax 809-533-9392, RNC 1-30 78765-4
Santo Domingo, República Dominicana

09/10/2012
Santo Domingo.

A QUIEN PUEDA INTERESAR

Por medio de la presente hacemos constar que la compañía **TRES SOLES TECHNOLOGY SRL** fue la ejecutora para el suministro e instalación de paneles eléctricos, transformador, transfer automáticos y general eléctricos del edificio **Torre Fauri**, ubicada en la C/ Ramón Corripio No.24, Ensanche Naco, D.N. por un monto de \$ 13.523.416.60

Damos fe de la profesionalidad de los trabajos finalizados llevados a cabo por **TRES SOLES TECHNOLOGY SRL** y nos reiteramos a sus órdenes para cualquier información adicional.

Esta comunicación se expide a solicitud de la parte interesada a los 07 días del mes de Octubre del año 2015.

Sin otro particular por el momento, le saluda.



Semilly Gastón
Administradora



*MINISTERIO DE SALUD PÚBLICA Y ASISTENCIA SOCIAL
HOSPITAL DR. FRANCISCO E. MOSCOSO PUELLO
"AÑO DE LA ATENCIÓN INTEGRAL A LA PRIMERA INFANCIA"*

07/10/2015
Santo Domingo.

A QUIEN PUEDA INTERESAR

Por medio de la presente hacemos constar que la compañía **TRES SOLES TECHNOLOGY SRL**, fue la ejecutora para el suministro e instalación de paneles eléctricos y transfer automáticos del hospital **Francisco Moscoso Puello** en el área de cirugía y administración por un monto de **RDS 2, 423,126.10**.

Damos fe de la profesionalidad de los trabajos finalizados llevados a cabo por **TRES SOLES TECHNOLOGY SRL** y nos reiteramos a sus órdenes para cualquier información adicional.

Esta comunicación se expide a solicitud de la parte interesada a los 07 días del mes de Octubre del año 2015.

Sin otro particular por el momento, le saluda.



CGP
LIC. GERMÁN POLANCO
ADMINISTRADOR

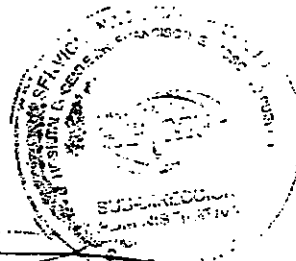

CGP



Seguro Nacional de la Salud

"AÑO DEL FOMENTO DE LA VIVIENDA"

A QUIEN PUEDA INTERESAR

Por medio de la presente hacemos constar que la Compañía **TRES SOLES TECHNOLOGY SRL**, fue la ganadora del proceso de licitación pública referencia **SENASA-CM-54-2015** para el traslado de paneles eléctricos del Edificio Administrativo Financiero del Seguro Nacional de Salud.

Damos fe de la profesionalidad de los trabajos finalizados llevados a cabo por **TRES SOLES TECHNOLOGY SRL** y nos reiteramos a sus órdenes para cualquier información adicional.

Esta comunicación se expide a solicitud de la parte interesada los 04 días del mes de Julio del año 2016.

Sin otro particular por el momento, le saluda.

Lic. Anyela Ledesma
Encargada de Compras



CEP

CEP

LED

219

Nuestra ganancia es tu salud

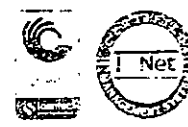



REPUBLICA DOMINICANA
CONTRALORIA GENERAL DE LA REPUBLICA
REGISTRO DE CONTRATO
 Santo Domingo, D.N.

Nº BS-0015785-2016

Fecha 5 de Enero de 2017

Registrado conforme lo establece el Art. 27 Numerai 3 de la Ley 10-07 de fecha 30 de Agosto del 2007, operando su registro en esta Contraloría General de la República bajo reservas de que disponga de la apropiación correspondiente, en atención a lo dispuesto en la Ley de Presupuesto del Sector Público.

Entidad Contratante	MINISTERIO DE DEPORTES
Entidad de la que depende	MINISTERIO DE DEPORTES, EDUCACION FISICA Y RECREACION
Referencia	OFICIO NO. 120 DEL 28 DE DICIEMBRE DEL 2016
Entidad social contratada	3 SOLES TECHNOLOGY SRL
RNC	130-73674-1
Representante	CARLOS ERNESTO ENCARNACION FULCAR
Cédula Representante	001-0474871-0
Modalidad del Contrato	BIENES Y SERVICIOS - COMPAÑIA
Concepto	REPARACION Y MANTENIMIENTO DE INSTALACIONES DEPORTIVAS EN EL DISTRITO NACIONAL CANCHA CLUB BUENOS AIRES, MIRADOR, CANCHAS CLUB DELINES DEL MIRADOR, CLUB DEPORTIVO AJAPRO, LA AGUSTINIA, CANCHA CLUB LOS PARALLOONES, CRISTO REY, ENTRE OTRAS LOTE 1
Monto	RDS\$4,993,573.32
Vigencia	DEL 27 DE DICIEMBRE DEL 2016 AL 27 DE MARZO DEL 2017
Fuente	000100 FONDO GENERAL
Cuenta	2.271.04 MANTENIMIENTO Y REPARACION DE OBRAS CIVILES EN INSTALACIONES VARIAS

OBSERVACIONES:

SE HARA UN PAGO UNICO DE RDS\$4,993,573.32 (100%) LUEGO DE LA RECEPCION SATISFACTORIA, CERTIFICADA POR LA INSTITUCION, DE LOS TRABAJOS CONTRATADOS. COMP. DE PRECIOS CP-036-2016
 CODIGO PROCESO : MIDEREC-CCC-CP-2016-0018

Aprobado por:

DANIEL O. CAAMAÑO SANTANA

ELVIDA MARGARITA HIDALGO



CEP

CEP

210

TRES SOLES TECHNOLOGY SRL

(DIVISION DE EJECUCION DE PROYECTOS)

Plaza Karla Sofia, Local 101, Carretera Mella No.43 Santo Domingo Este Tel 809-695-0627

email:tressolestecnology@gmail.com

RNC 1-30-73674-1

Id	Nombre de tarea	Duración	Comienzo	Fin	Pre Nombres de los recursos	enero					
						10/12	17/12	24/12	31/12	07/01	14/01
1	Inicio trabajos	0 días	mar 26/12/17	mar 26/12/17				◆ 26/12			
2	Trabajos 1er Nivel	269 días	mar 26/12/17	lun 26/03/18 1							
3	Trabajos 2do Nivel	324 días	mar 26/12/17	vie 13/04/18 2CC							
4	Trabajos 3er Nivel	324 días	mar 26/12/17	vie 13/04/18 3CC							
5	Trabajos en Techo	325 días	mar 26/12/17	sáb 28/04/18 3CC							
6	Entrega del Proyecto	0 días	sáb 28/04/18	sáb 28/04/18 5,2,							

221

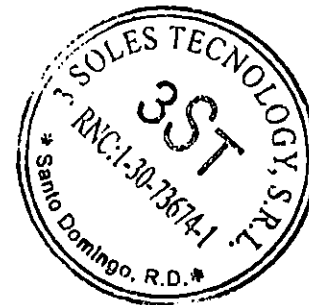

Proyecto: Sist Climatizacion PJCN
Fecha 22 dic 2017

Tarea		Tarea resumida		Tareas externas	
Tarea critica		Tarea critica resumida		Resumen del proyecto	
Progreso		Hito resumido	◆	Agrupar por sint Tarea	
Hito	◆	Progreso resumido		Tarea critica	
Resumen		División			

TRES SOLES TECHNOLOGY SRL

(DIVISION DE EJECUCION DE PROYECTOS)

Plaza Karla Sofia, Local 101, Carretera Mella No.43 Santo Domingo Este Tel 809-695-0627

email:tressolestecology@gmail.com

RNC 1-30-73674-1

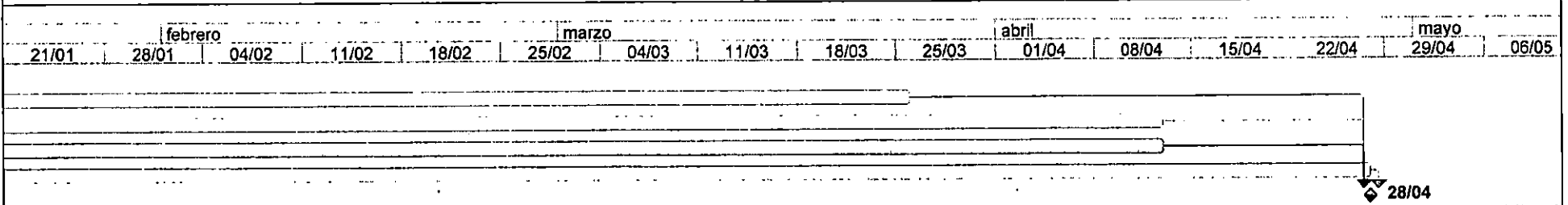

222

Proyecto:Sist Climatizacion PJCN Fecha 22 dic 2017	Tarea		Tarea resumida		Tareas externas	
	Tarea crítica		Tarea crítica resumida		Resumen del proyecto	
	Progreso		Hito resumido		Agrupar por sintTarea	
	Hito		Progreso resumido		Tarea crítica	
	Resumen		División			

TRES SOLES TECHNOLOGY SRL

(DIVISION DE EJECUCION DE PROYECTOS)

Plaza Karla Sofia, Local 101, Carretera Mella No.43 Santo Domingo Este Tel 809-695-0627

email:tressolestecnology@gmail.com

RNC 1-30-73674-1

Id	Nombre de tarea	Duración	Comienzo	Fin	Pre: Nombres de los recursos	enero				
						10/12	17/12	24/12	31/12	07/01
1	Firma del Contrato	0 días	mar 26/12/17	mar 26/12/17				◆ 26/12		
2	Primer Nivel	0 días	mar 26/12/17	mar 26/12/17	1			◆ 26/12		
3	Recepcion de Avance Inicial	24 días	mar 26/12/17	mié 03/01/18	2,1					
4	Inicio de los trabajos	0 días	mié 03/01/18	mié 03/01/18	3					
5	Desmontura y relocalizacion unidad AA 15ton	16 días	mié 03/01/18	lun 08/01/18	4					
6	Instalacion de Sistema de tuberias	44 días	lun 08/01/18	mar 23/01/18	5					
7	Instalacion Aislamiento a Tuberias	49 días	mar 23/01/18	jue 08/02/18	6					
8	Unidades UMA en el proyecto	107 días	mié 03/01/18	jue 08/02/18	4					
9	Instalacion unidades UMA 1-1 a UMA 1-8	53 días	jue 08/02/18	dom 25/02/18	7CC					
10	Instalacion Sistema de Ducteria	49 días	dom 25/02/18	mié 14/03/18	9,4					
11	Instalacion Difusores 12 x 12	19 días	mié 14/03/18	mar 20/03/18	10					
12	Instalacion Rejillas Retorno	10 días	mié 14/03/18	sáb 17/03/18	9,1C					
13	Instalacion Termostatos	12 días	dom 25/02/18	jue 01/03/18	9					
14	Instalacion Manómetros y Termómetros	12 días	mar 23/01/18	sáb 27/01/18	6					
15	Instalaciones Electricas	33 días	mié 03/01/18	dom 14/01/18	4CC					
16	Prueba de tuberias	13 días	jue 01/03/18	mar 06/03/18	14,1					
17	Limpieza final	5 días	mar 20/03/18	jue 22/03/18	16,1					
18	Entrega Primer Nivel	0 días	jue 22/03/18	jue 22/03/18	17,1					

223



CEP

Proyecto: Sist Climatizacion PJCN Fecha: 22 Dic 2017	Tarea		Tarea resumida		Tareas externas	
	Tarea crítica		Tarea crítica resumida		Resumen del proyecto	
	Progreso		Hito resumido		Agrupar por sintTarea	
	Hito		Progreso resumido		Tarea crítica	
	Resumen		División			

TRES SOLES TECHNOLOGY SRL

(DIVISION DE EJECUCION DE PROYECTOS)

Plaza Karla Sofia, Local 101, Carretera Mella No.43 Santo Domingo Este Tel 809-695-0627

email:tressolestecology@gmail.com

RNC 1-30-73674-1

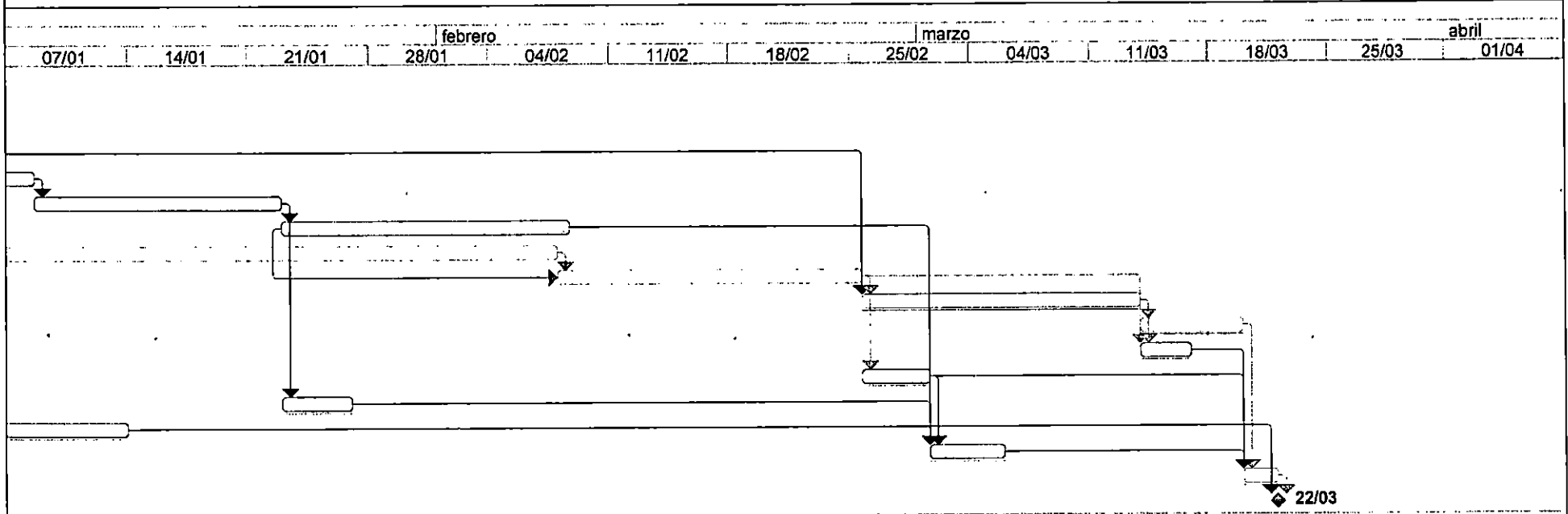

224

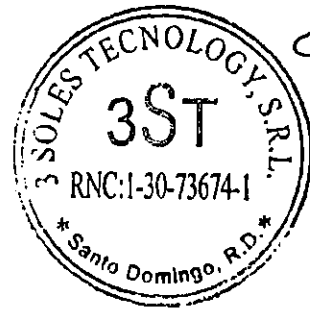

Proyecto: Sist Climatizacion PJCN
Fecha: 22 Dic 2017

Tarea		Tarea resumida		Tareas externas	
Tarea crítica		Tarea crítica resumida		Resumen del proyecto	
Progreso		Hito resumido		Agrupar por síntTarea	
Hito		Progreso resumido		Tarea crítica	
Resumen		División			

TRES SOLES TECHNOLOGY SRL

(DIVISION DE EJECUCION DE PROYECTOS)

Plaza Karla Sofia, Local 101, Carretera Mella No.43 Santo Domingo Este Tel 809-695-0627

email:tressolestecnology@gmail.com

RNC 1-30-73674-1

Id	Nombre de tarea	Duración	Comienzo	Fin	Pre Nombres de los recursos	enero				
						10/12	17/12	24/12	31/12	07/01
1	Firma del Contrato	0 días	mar 26/12/17	mar 26/12/17				◆ 26/12		
2	Segundo Nivel	0 días	mar 26/12/17	mar 26/12/17	1			◆ 26/12		
3	Recepcion de Avance Inicial	20 días	mar 26/12/17	mar 02/01/18	2,1					
4	Inicio de los trabajos	0 días	mar 02/01/18	mar 02/01/18	3					
5	Desmontura y relocalizacion unidad AA 15ton	15 días	mar 02/01/18	dom 07/01/18	4					
6	Instalacion de Sistema de tuberias	35 días	dom 07/01/18	jue 18/01/18	5					
7	Instalacion Aislamiento a Tuberias	35 días	jue 18/01/18	mar 30/01/18	6					
8	Unidades UMA en el proyecto	130 días	mar 02/01/18	mié 14/02/18	4					
9	Instalacion unidades UMA 2-1 a UMA 2-18	60 días	mié 14/02/18	mar 06/03/18	7CC					
10	Instalacion Sistema de Ducteria	63 días	mar 06/03/18	mar 27/03/18	9,4					
11	Instalacion Difusores 12 x 12	35 días	mar 27/03/18	dom 08/04/18	10					
12	Instalacion Rejillas Retorno	19 días	mar 27/03/18	lun 02/04/18	9,1C					
13	Instalacion Termostatos	21 días	mar 06/03/18	mar 13/03/18	9					
14	Instalacion Manometros y Termometros	15 días	jue 18/01/18	mar 23/01/18	6					
15	* Instalaciones Electricas	36 días	mar 02/01/18	dom 14/01/18	4CC					
16	Prueba de tuberias	9 días	mar 13/03/18	vie 16/03/18	14,1					
17	Limpieza final	7 días	dom 08/04/18	mar 10/04/18	16,1					
18	Entrega Primer Nivel	0 días	mar 10/04/18	mar 10/04/18	17,1					



225

Proyecto: Sist Climatizacion PJCN
Fecha: 22 Dic 2017

Tarea		Tarea resumida		Tareas externas	
Tarea crítica		Tarea crítica resumida		Resumen del proyecto	
Progreso		Hito resumido	◆	Agrupar por sintTarea	
Hito	◆	Progreso resumido		Tarea crítica	
Resumen		División			

TRES SOLES TECHNOLOGY SRL

(DIVISION DE EJECUCION DE PROYECTOS)

Plaza Karla Sofia, Local 101, Carretera Mella No.43 Santo Domingo Este Tel 809-695-0627

email:tressolestecnology@gmail.com

RNC 1-30-73674-1

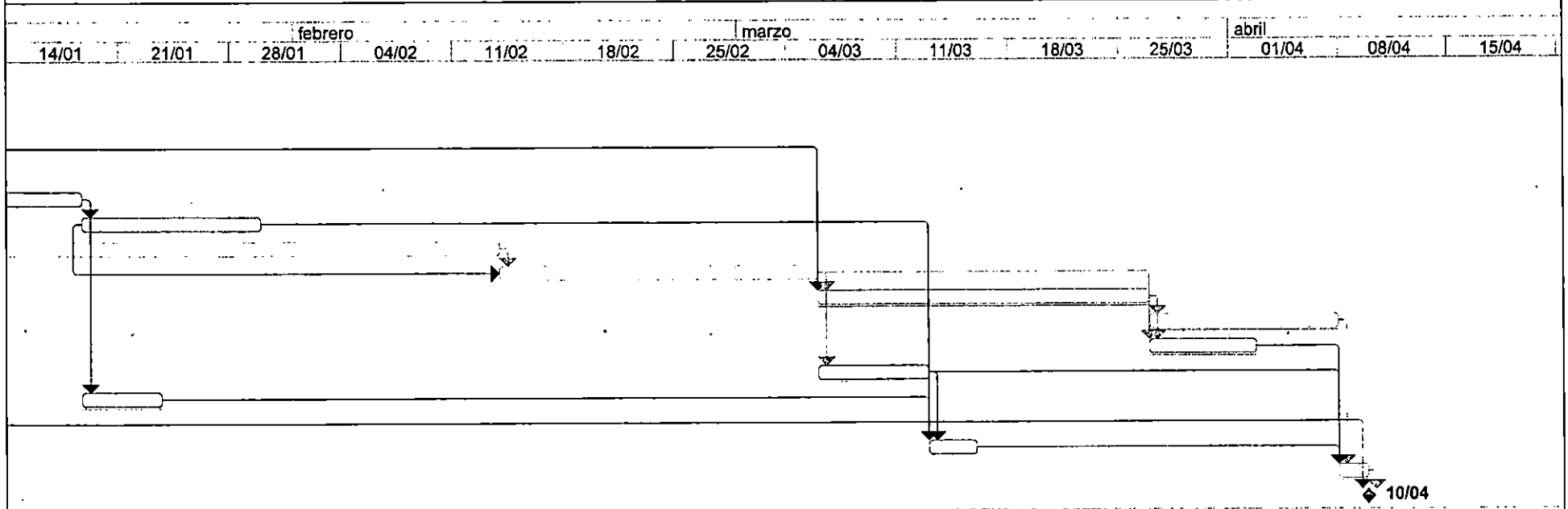

226 CEP

Proyecto: Sist Climatizacion PJCM Fecha: 22 Dic 2017	Tarea		Tarea resumida		Tareas externas	
	Tarea crítica		Tarea crítica resumida		Resumen del proyecto	
	Progreso		Hito resumido		Agrupar por sintTarea	
	Hito		Progreso resumido		Tarea crítica	
	Resumen		División			

TRES SOLES TECHNOLOGY SRL

(DIVISION DE EJECUCION DE PROYECTOS)

Plaza Karla Sofia, Local 101, Carretera Mella No.43 Santo Domingo Este Tel 809-695-0627

email:tressolestecnology@gmail.com

RNC 1-30-73674-1

Id	Nombre de tarea	Duración	Comienzo	Fin	Pre/Nombres de los recursos	enero				
						10/12	17/12	24/12	31/12	07/01
1	Firma del Contrato	0 días	mar 26/12/17	mar 26/12/17				◆ 26/12		
2	Tercer Nivel	0 días	mar 26/12/17	mar 26/12/17				◆ 26/12		
3	Recepcion de Avance Inicial	20 días	mar 26/12/17	mar 02/01/18	2,1					
4	Inicio de los trabajos	0 días	mar 02/01/18	mar 02/01/18	3					
5	Desmontura y relocalizacion unidad AA 15ton	15 días	mar 02/01/18	dom 07/01/18	4					
6	Instalacion de Sistema de tuberias	35 días	dom 07/01/18	jue 18/01/18	5					
7	Instalacion Aislamiento a Tuberias	35 días	jue 18/01/18	mar 30/01/18	6					
8	Unidades UMA en el proyecto	130 días	mar 02/01/18	mié 14/02/18	4					
9	Instalacion unidades UMA 3-1 a UMA 3-18	60 días	mié 14/02/18	mar 06/03/18	7CC					
10	Instalacion Sistema de Ducteria	63 días	mar 06/03/18	mar 27/03/18	9,4					
11	Instalacion Difusores 12 x 12	35 días	mar 27/03/18	dom 08/04/18	10					
12	Instalacion Rejillas Retorno	19 días	mar 27/03/18	lun 02/04/18	9,1C					
13	Instalacion Termostatos	21 días	mar 06/03/18	mar 13/03/18	9					
14	Instalacion Manometros y Termometros	15 días	jue 18/01/18	mar 23/01/18	6					
15	* Instalaciones Electricas	36 días	mar 02/01/18	dom 14/01/18	4CC					
16	Prueba de tuberias	9 días	mar 13/03/18	vie 16/03/18	14,1					
17	Limpieza final	7 días	dom 08/04/18	mar 10/04/18	16,1					
18	Entrega Primer Nivel	0 días	mar 10/04/18	mar 10/04/18	17,1					

227



EEF

Proyecto: Sist Climatizacion PJCN Fecha: 22 Dic 2017	Tarea		Tarea resumida		Tareas externas	
	Tarea crítica		Tarea crítica resumida		Resumen del proyecto	
	Progreso		Hito resumido	◆	Agrupar por sintTarea	
	Hito	◆	Progreso resumido		Tarea crítica	
	Resumen		División			

TRES SOLES TECHNOLOGY SRL

(DIVISION DE EJECUCION DE PROYECTOS)

Plaza Karla Sofia, Local 101, Carretera Mella No.43 Santo Domingo Este Tel 809-695-0627

email:tressolestecology@gmail.com

RNC 1-30-73674-1

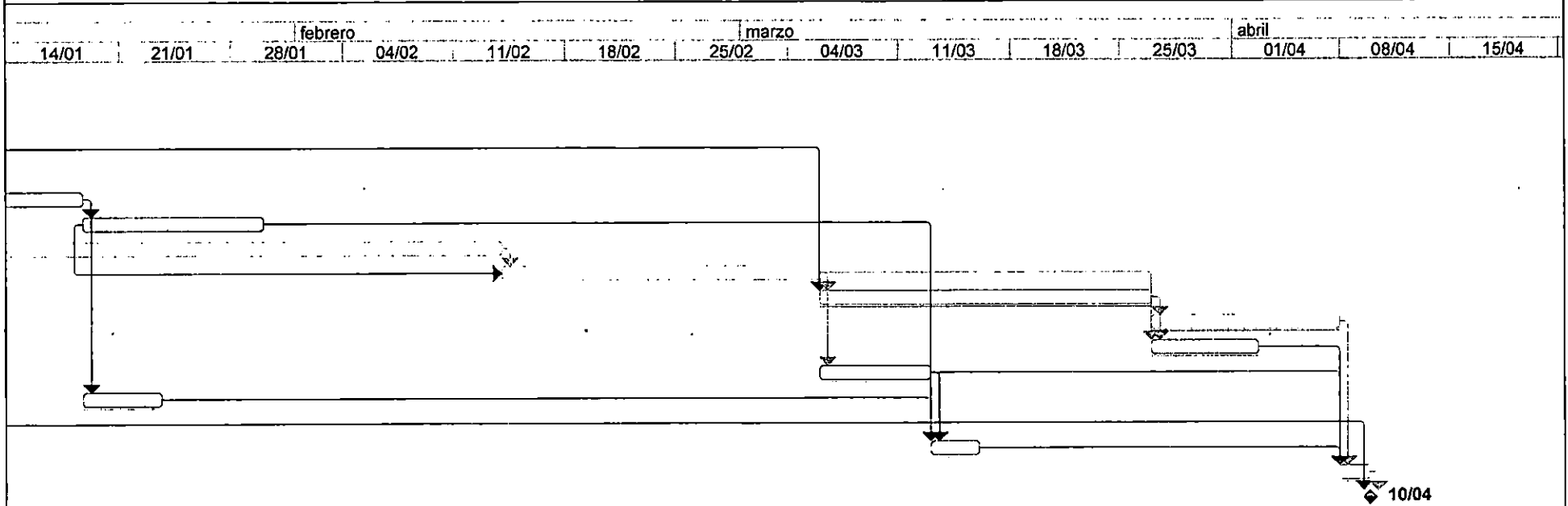

228



CGF

Proyecto:Sist Climatizacion PJCN Fecha: 22 Dic 2017	Tarea		Tarea resumida		Tareas externas	
	Tarea crítica		Tarea crítica resumida		Resumen del proyecto	
	Progreso		Hito resumido		Agrupar por sintTarea	
	Hito		Progreso resumido		Tarea crítica	
	Resumen		División			

TRES SOLES TECHNOLOGY SRL

(DIVISION DE EJECUCION DE PROYECTOS)

Plaza Karla Sofia, Local 101, Carretera Mella No.43 Santo Domingo Este Tel 809-695-0627

email:tressolestecology@gmail.com

RNC 1-30-73674-1

Id	Nombre de tarea	Duración	Comienzo	Fin	Pre Nombres de los recursos	enero					
						10/12	17/12	24/12	31/12	07/01	14/01
1	Firma del Contrato	0 días	mar 26/12/17	mar 26/12/17				◆ 26/12			
2											
3	Techo	0 días	vie 22/12/17	vie 22/12/17			◆ 22/12				
4	Inicio de los trabajos	0 días	mar 26/12/17	mar 26/12/17				◆ 26/12			
5	Remocion de Chillers existentes	6 días	mar 26/12/17	jue 28/12/17 4							
6	Remocion de Bombas, tanques y accesorios	6 días	mar 26/12/17	jue 28/12/17 5CC							
7	Remocion de Tuberias existentes	6 días	mar 26/12/17	jue 28/12/17 6CC							
8	Chiller en el proyecto	153 días	jue 28/12/17	sáb 17/02/18 7,4							
9	Instalacion nuevos chillers	53 días	sáb 17/02/18	mié 07/03/18 8							
10	Bombas en el proyecto	46 días	mié 07/03/18	jue 22/03/18 9,4							
11	Instalacion nuevas bombas y accesorios	20 días	jue 22/03/18	jue 29/03/18 10							
12	Instalacion tuberias nuevas	39 días	jue 29/03/18	mié 11/04/18 11,5							
13	Instalacion Aislamiento a Tuberias	32 días	mié 11/04/18	sáb 21/04/18 12							
14	Instalaciones eléctricas a los equipos	13 días	sáb 21/04/18	jue 26/04/18 13,4							
15	Prueba de tuberias	7 días	jue 26/04/18	sáb 28/04/18 14							
16	Limpieza final	4 días	sáb 28/04/18	dom 29/04/18 15							
17	Entrega trabajos en el techo	0 días	dom 29/04/18	dom 29/04/18 16							

229



Proyecto: Sist Climatizacion PJCN
Fecha: 22 Dic 2017

Tarea		Tarea resumida		Tareas externas	
Tarea crítica		Tarea crítica resumida		Resumen del proyecto	
Progreso		Hito resumido	◆	Agrupar por sintTarea	
Hito	◆	Progreso resumido		Tarea crítica	■
Resumen		División			

TRES SOLES TECHNOLOGY SRL

(DIVISION DE EJECUCION DE PROYECTOS)

Plaza Karla Sofia, Local 101, Carretera Mella No.43 Santo Domingo Este Tel 809-695-0627

email:tressolestecnology@gmail.com

RNC 1-30-73674-1

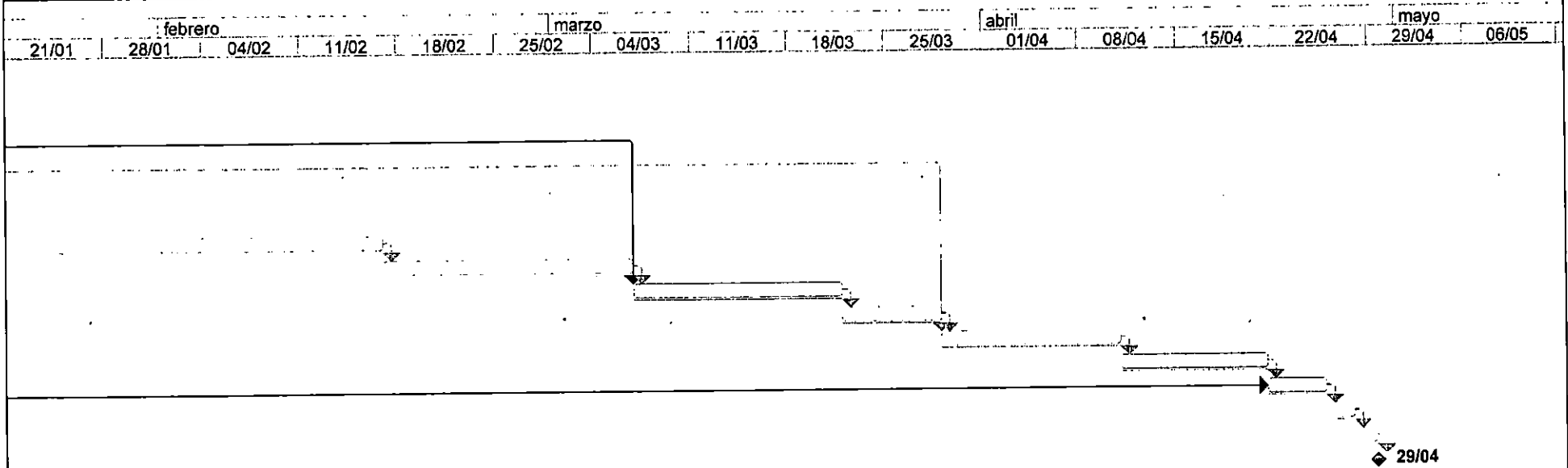

230



CEF

Proyecto: Sist Climatizacion PJCN
Fecha: 22 Dic 2017

Tarea		Tarea resumida		Tareas externas	
Tarea crítica		Tarea crítica resumida		Resumen del proyecto	
Progreso		Hito resumido		Agrupar por sintTarea	
Hito		Progreso resumido		Tarea crítica	
Resumen		División			