



En tecnología, somos más!!!

SOBRE A

Nombre del Oferente: OMEGA TECH, S. A.

Dirección: Av. J. F. Kennedy No.85, Los Prados

Correo Electrónico: gobierno@omega.com.do

Teléfonos de Contacto: 809-683-4343 Exts. 457 / 270 / 480

LPN-CPJ-26-2017



A. Documentación Legal:

1. Formulario de Presentación de Oferta (Anexo 2).
2. Información sobre el Oferente (Anexo 3).
3. Carta de manifestación de Interés de participar.
4. Estatutos Sociales.
5. Última Asamblea General Ordinaria.
6. Lista de Suscriptores.
7. Copia de Registro Mercantil.
8. Poder de Representación Especial.
9. Copias de Cédulas.
10. Copias de Certificación de No Antecedentes Penales.
11. Constancia de Inscripción RPE
12. Declaración Jurada.
13. Certificación de la DGII
14. Certificación de la TSS



15. Copias de Estados Financieros.

16. Copia de Estados Bancarios.

B. Documentación Técnica:

1. Oferta Técnica.

2. Tres (3) Cartas de Recomendación.

3. Certificación de Garantía de los bienes ofertados.



A. Documentación Legal:





1. Formulario de Presentación de Oferta (Anexo 2).





COMITÉ DE COMPRAS Y LICITACIONES

PRESENTACION DE OFERTA (ANEXO 2)

Señores

CONSEJO DEL PODER JUDICIAL

Nosotros, los suscritos, declaramos que:

- a) Hemos examinado y no tenemos reservas al Pliego de Condiciones para la Licitación de referencia, incluyendo los documentos o enmiendas que lo conforman.
- b) De conformidad con los Pliegos de Condiciones y según el plan de entrega especificado, nos comprometemos a suministrar los servicios y bienes establecidos en la licitación pública nacional No. LPN-CPJ-26-2017. Correspondiente a los ítem 1,2, 3, 4, 5, 7, 9 y 10
- c) Nuestra oferta se mantendrá vigente por un período de (120) días, contado a partir de la fecha límite fijada para la presentación de ofertas, de conformidad con los Pliegos de Condiciones de la Licitación. Esta oferta nos obliga y podrá ser aceptada en cualquier momento hasta antes del término de dicho período.
- a) Si nuestra oferta es aceptada, nos comprometemos a obtener una garantía de fiel cumplimiento del Contrato, de conformidad con los Pliegos de Condiciones de la Licitación, por el importe del **CUATRO POR CIENTO (4%)** del monto total de la adjudicación, para asegurar el fiel cumplimiento del Contrato.
- b) Para esta licitación no somos partícipes en calidad de Oferentes en más de una Oferta, excepto en el caso de ofertas alternativas, de conformidad con los Pliegos de Condiciones de la Licitación.
- c) Nuestra firma, sus afiliadas o subsidiarias, incluyendo cualquier subcontratista o proveedor de cualquier parte del Contrato, no han sido declarados inelegibles por el Comprador para presentar ofertas.
- d) Entendemos que esta Oferta, junto con su aceptación por escrito que se encuentra incluida en la notificación de adjudicación, constituirán una obligación contractual, hasta la preparación y ejecución del Contrato formal.
- e) Entendemos que el Comprador no está obligado a aceptar la Oferta evaluada como la más baja ni ninguna otra de las Ofertas que reciba.

CARLOS JOSE CRUZ en calidad de **REPRESENTANTE** debidamente autorizado para actuar en nombre y representación de **OMEGA TECH, S. A.**

Firma

Sello





2. Información sobre el Oferente (Anexo 3).





COMITÉ DE COMPRAS Y LICITACIONES

FORMULARIO DE INFORMACION SOBRE EL OFERENTE (ANEXO 3)

Fecha: 21 de diciembre de 2017

1. Nombre/ Razón Social del Oferente: OMEGA TECH, S. A.
2. Si se trata de una asociación temporal o Consorcio, nombre jurídico de cada miembro: N/A
3. RNC/ Cédula/ Pasaporte del Oferente: 1-22-02152-3
4. RPE del Oferente: 914
5. Domicilio legal del Oferente: Av. J. F. Kennedy No.85, Los Prados
6. Información del Representante legal autorizado del Oferente: Nombre: <i>CARLOS JOSE CRUZ</i> Dirección: Av. J. F. Kennedy No.85, Los Prados Números de teléfono y fax: 809-683-4343 / 809-308-8919 Dirección de correo electrónico: <u><i>gobierno@omega.com.do</i></u>





3. Carta de manifestación de Interés de participar.



CARTA DE MANIFESTACIÓN DE INTERÉS

Señores
CONSEJO DEL PODER JUDICIAL
Comité de Compras y Contrataciones
Ciudad.

Referencia: LPN-CPJ-26-2017
Adquisición de Equipos Informáticos

Cortésmente, en mi calidad de Proveedor del Estado de la razón social **Omega Tech S.A.**, entidad regulada de acuerdo con las leyes de la República Dominicana, Registro Nacional de Contribuyentes (RNC): 1-22-02152-3, RPE 914, con domicilio y asiento Social en la Av. John F. Kennedy # 85 Km. 8 ½ Los prados, Santo Domingo, República Dominicana. Teléfono 809-683-4343, Correo electrónico gobierno@omega.com.do

MANIFIESTAMOS MI INTERÉS de participar en el Procedimiento de Licitación Pública Nacional para la Adquisición de Equipos Informáticos. LPN-CPJ-26-2017 llevada a cabo por **CONSEJO DEL PODER JUDICIAL**

Atentamente,

Representante Autorizado
Santo Domingo





4. Estatutos Sociales.



Capital Autorizado: RD\$10,000.00
 Suscrito y Pagado: RD\$10,000.00

LISTA DE SUSCRIPTORES Y ESTADO DE LOS PAGOS DE LAS ACCIONES QUE
 FORMAN EL CAPITAL SUSCRITO Y PAGADO DE LA SOCIEDAD COMERCIAL
 "OMEGA TECH, S. A."

NOMBRES ACCIONISTAS CANTIDAD ACCIONES VALOR RDS

1) ALVIN EMILIO JIMENEZ,
 norteamericano, mayor de edad,
 casado, comerciante, con su
 domicilio en esta ciudad, en la
 calle Gardinias esq. Jhon F.
 Kennedy, provisto del
 RNC No.5-02-86399-1;

94

9,400.00

2) INGRID MIGUELINA OVALLES,
 dominicana, mayor de edad, soltera
 domiciliada y residente en esta
 ciudad, en la calle Córdova No.10,
 Buenos Aires de Herrera,
 provisto de la cédula de identidad
 y electoral No.001-1135214-2;

1

100.00

3) ANTONIO SIERRA, dominicano,
 mayor de edad, casado, empleado
 privado, domiciliado y residente
 en esta ciudad, en la calle 21
 No.60, Los Alscrizos, provisto de
 la cédula de identidad y electoral
 No.001-1055501-8;

1

100.00

4) MARLENY DEL CARMEN REYES FRIAS,
 dominicana, mayor de edad, soltera
 con su domicilio en esta ciudad,
 en la calle Rafael Augusto Sánchez
 No.17, Edificio Profesional Saint
 Mitchell, Local 204, Ensanche Naco.
 Provisto de la cédula de identidad
 y electoral No.059-0017935-8;

1



5) JEON MANUEL FRIAS FRIAS,
 dominicano, mayor de edad, con
 su domicilio en esta ciudad, en
 la calle Rafael Augusto Sánchez
 No.17, Edificio Profesional Saint
 Michell, Local 204, Ensanche Naco
 provisto de la cédula de
 identidad y electoral No.059-
 0010824-1;-----

100.00

6) VALQUIRIA ROJAS ROJAS, domini-
 cana, mayor de edad, domiciliada
 y residente en esta ciudad, en la
 calle Ramón Cáceres No.38,
 Ensanche Kennedy, provista de la
 Cédula de identidad y electoral
 No.001-0092688-0;-----

100.00

7) YAJAIRA DEL C. GUZMÁN GUZMÁN,
 dominicana, mayor de edad,
 domiciliada y residente en esta
 ciudad, en la calle Félix
 Evaristo Mejía No.347, Cristo
 Rey, provista de la cédula de
 identidad y electoral No.047-
 0127772-7;-----

100.00

Total Accionistas.....: Sieta (7)
 Total Aportes en numerario.....: RD\$10,000.00
 Total Capital Suscrito y Pagado.....: RD\$10,000.00
 Total Acciones.....: 100

CERTIFICAMOS la veracidad y corrección de la lista de
 Suscriptores y Estado de los pagos de las acciones, la cual ha
 sido redactada en la ciudad de Santo Domingo, Distrito Nacional,
 Capital de la República Dominicana, a los veintidós (22) días del
 mes de marzo del año dos mil dos (2002).

Alvin Emilio Jimenez
 ALVIN EMILIO JIMENEZ
 Fundador

(Lista de Suscriptores Omega)



25888

E S T A T U T O S

El señor ALVIN EMILIO JIMENEZ, de nacionalidad norteamericana, mayor de edad, casado, portador del Pasaporte No. 044279170, domiciliado y residente en Miami, Florida, y accidentalmente en esta ciudad de Santo Domingo, ha redactado, tal y como se expresa a continuación, los Estatutos que hebrán de regir una compañía por acciones que se propone fundar.

TITULO I

DE LA FORMACION, NOMBRE, OBJETO, DOMICILIO Y DURACION DE LA SOCIEDAD

Art. 1.- Formación y nombre.- Entre los propietarios de las acciones que se crean más adelante y de las que se crearen en el futuro, se forma una Compañía por Acciones, regida por las leyes de la República Dominicana y por los presentes Estatutos, la cual se denominará "OMEGA TECH, S. A."

Art. 2.- Objeto. Esta Compañía tiene por objeto principal la representación de marcas, administración de servicios diversos, la tenencia de bienes muebles o inmuebles y el fomento de oportunidades para inversiones diversas. Podrá además realizar toda otra operación relacionada directa o indirectamente con las actividades indicadas, así como invertir sus fondos en la adquisición de acciones de otras compañías o sociedades industriales, comerciales, agrícolas, pecuarias o financieras. En todos sus actos la compañía disfrutará de la misma amplitud de facultades que las personas físicas con plena capacidad, pudiendo dedicarse, por lo tanto, a la realización de todo otro acto, negocio u operación de lícito comercio, industria o inversión que no le estuviere expresamente vedado por Estatutos o por la Ley.

Art. 3.- Domicilio.- El domicilio de la Sociedad establece en la ciudad de Santo Domingo, Distrito



Dominicana, pudiendo ser trasladado a cualquier otro lugar de la República por decisión del Consejo de Directores.

La Sociedad podrá establecerse y operar en cualquier punto del país.

Los libros, registros y demás documentos y papeles de la Sociedad se guardarán en su oficina principal.

Art. 4.- Sello. Menciones necesarias.- Esta Sociedad usará un sello gomagrafo o seco con las siguientes inscripciones: "OMEGA TECH, S. A., Santo Domingo, Distrito Nacional".

En todas las actas, facturas, anuncios, publicaciones, membretes y otros documentos impresos emanados de la Sociedad deberá indicarse, a seguidas del nombre, el monto del capital autorizado y el del suscrito y pagado, así como el domicilio social.

Art. 5.- Duración.- La duración de la Sociedad es ilimitada, podrá sin embargo, ser disuelta y liquidada en cualquier momento, de conformidad con la Ley y con estos Estatutos.

TITULO II DEL CAPITAL SOCIAL Y LAS ACCIONES

Art. 6.- Capital autorizado. División en Acciones.
El capital autorizado de la Sociedad es de DIEZ MIL PESOS (RD\$10,000.00) moneda de curso legal; dividido en CIENTO (100) acciones de CIENTO PESOS (RD\$100.00) cada una, las cuales podrán ser suscritas y pagadas en numerario o mediante aportes en naturaleza.

La Sociedad podrá constituirse válidamente cuando haya sido suscrita y pagada la décima parte del capital autorizado.

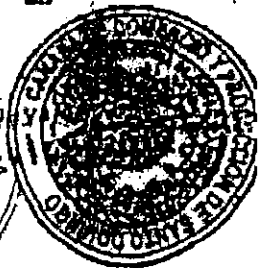

Art. 7.- Asamblea Semestral para tomar acta de las acciones suscritas y pagadas. Cada seis (6) meses la Junta General de Accionistas deberá tomar acta de las acciones que hubieren sido suscritas y pagadas durante el semestre con cargo al capital suscrito y pagado. Para los fines de la reunión de esta Junta General se publicará en un periódico un extracto que indique el monto de las acciones suscritas y pagadas durante el semestre y el valor en que queda aumentado, en consecuencia, el capital suscrito y pagado de la Sociedad.

Lo dispuesto en el párrafo anterior quedará sin efecto tan pronto haya sido suscrita y pagada la totalidad del capital autorizado.

Art. 8.- Aumento de Capital Social. El capital social podrá ser aumentado uno o varias veces, por la creación de acciones nuevas en representación de aportes en especie o naturaleza, por la aplicación de fondos disponibles de las cuentas reserva, o por cualquier otro medio lícito, siempre que así lo recomiende el Consejo de Directores y sea aprobado por la Junta General Extraordinaria de Accionistas.

Art. 9.- Reducción del capital social. El capital social podrá ser reducido por toda causa y en forma lícita, siempre que así lo recomiende el Consejo de Directores y lo apruebe la Junta General Extraordinaria de Accionistas.

Art. 10.- Certificados de acciones. Las acciones serán nominativas. Los certificados de acciones tendrán un número de orden y expresarán el nombre, domicilio, capital y fecha de constitución de la Sociedad, el número de acciones que representan y el nombre de la persona o entidad propietaria de las mismas. Serán firmados por el Presidente y por el Secretario de la Sociedad y llevarán estampados el sello de ésta. Podrán emitirse además acciones a la orden y al portador.



Cualquier tenedor de un certificado que comprenda más de una acción y que desee certificados separados por cada acción, o dividir sus certificados en varios otros de distintos números de acciones, podrá solicitarlo al Presidente o quien haga sus veces. Este ordenará la expedición de los nuevos certificados por un valor igual al certificado de acciones subdividido, el cual será anulado y archivado.

Los certificados serán extraídos de libros talonarios en cuyos talones quedarán registrados todos los datos que se expresen en dichos certificados.

Q

Art. 11. - Traspaso de las Acciones. La transferencia de las acciones de nominativas se realizará mediante una declaración de traspaso firmada por el cedente y por el cesionario o sus respectivos apoderados, que se inscribirá en el libro talonario de acciones o un otro especial que se utilice. Los certificados así traspasados serán cancelados y se expedirán nuevos certificados a favor del cesionario. Las acciones a la orden tendrán impresas las palabras "a la orden" y a seguidas el nombre del accionista. La transferencia de las acciones a la orden se efectuará mediante el endoso del certificado de acciones. Las acciones al portador tendrán impresas las palabras "al portador". La transferencia de estas acciones se efectuará mediante la entrega de los certificados de acciones.

El Presidente o quien haga sus veces podrá exigir que las firmas y la capacidad de las partes sean certificadas por Notario Público.

Todos los gastos que ocasione el traspaso serán cargo del cesionario.

Por virtud de una convención expresa que nuda la Asamblea General pueda, por mayoría de votos, modificar

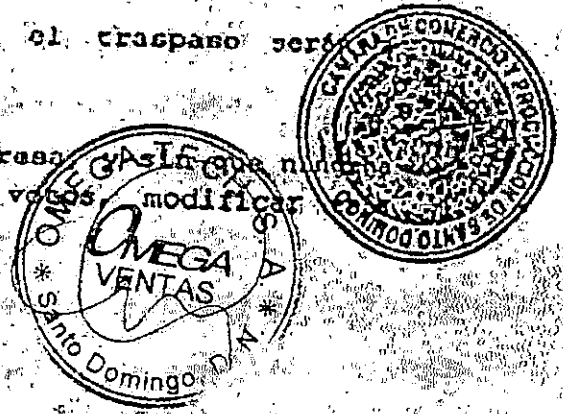

convención, que se declara esencial, queda estipulado que ningún accionista podrá ceder, vender ni en ninguna otra forma traspasar o enajenar sus acciones, a personas que no sean accionistas de la Sociedad, sin haberlas ofrecido antes a los otros accionistas por mediación del Presidente, por escrito, y sin que haya transcurrido un (1) mes contado desde la fecha en que el ofrecimiento hubiere sido comunicado a los accionistas, sin haber sido aceptado.

En el caso de que la oferta fuere aceptada por más de uno de los accionistas, y a falta de entendido entre ellos, las acciones ofrecidas se distribuirán en proporción al número de acciones de que sea propietario cada uno de los aceptantes.

Si las partes no se pusieren de acuerdo respecto del precio, éste será fijado por el Consejo de Directores, debiendo ser proporcional a la suma del capital y las reservas consignadas en el último balance, más los beneficios estimados del año corriente.

Si después de cumplidas las formalidades y expirados los plazos que más arriba se establecen, el ofrecimiento no hubiere sido aceptado por ningún accionista, el interesado podrá transferir o enajenar las acciones a terceros respecto de quienes el Consejo de Directores no oponga objeciones justificadas.

Ninguna cesión, venta, traspaso o enajenación de acciones en la cual no se hubieren cumplidos los expresados requisitos, producirá efecto respecto de la sociedad.

Art. 12. La propiedad de las acciones conlleva obligación a los Estatutos. La propiedad de una o más acciones supone la conformidad del propietario con estos Estatutos, las decisiones de la Junta General de Accionistas, las del Consejo de Directores y con la del Presidente o quien haga sus veces.

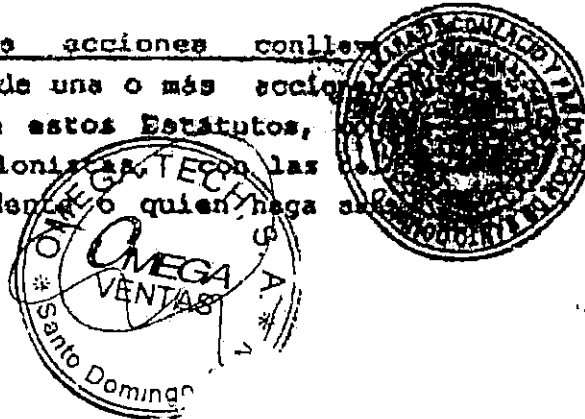



Art. 15.- Pérdida de certificado de acción. En caso de pérdida de un certificado de acción, el dueño, para obtener la expedición de uno o varios certificados que sustituyan al certificado perdido, deberá notificar a la Sociedad la pérdida ocurrida por acto de Alguacil, solicitándole que sea anulado el certificado y sustituido por otro. Un extracto de la notificación deberá publicarse una vez por semana durante cuatro semanas consecutivas en un periódico de los de mayor circulación nacional. Transcurridos diez (10) días de la última publicación

Cada acción da derecho a un voto, con excepción de los casos en que de otra manera lo disponga la Ley.

Los accionistas no serán responsables sino hasta la concurrencia del monto de las acciones que les pertenezcan. Los derechos y obligaciones inherentes a cada acción siguen a ésta a cualesquiera manos que pasen.

Art. 14.- Indivisibilidad de las acciones. Responsabilidad limitada de los accionistas. Voto. Las acciones son indivisibles respecto de la Sociedad, la cual no reconoce sino un solo propietario por cada acción. Por consiguiente, los propietarios indivisos de una acción deberán hacerse representar por un solo apoderado.

Art. 13.- Derechos inherentes a las acciones. Las acciones dan derecho en la propiedad del activo social y en la repartición de los beneficios, a una parte proporcional al número de acciones emitidas pagadas y en circulación.

Algunas veces, en los respectivos casos. Los accionistas no tendrán más derecho que los establecidos en estos Estatutos y en la Ley. Ni ellos ni sus herederos, acreedores o causahabientes tendrán intervención en los negocios de la Sociedad ni podrán requerir la postura de sellos sobre los papeles, efectos y bienes de ésta.

si no hubiere oposición, se expedirá al solicitante un nuevo certificado mediante la entrega de ejemplares de cada uno de los periódicos en que se hubieren hecho las publicaciones, certificados por el respectivo impresor. Los certificados perdidos se considerarán nulos. Si hubiere oposición, la Sociedad no entregará el certificado sustituto hasta que dicha oposición sea definitiva resuelta entre el reclamante y el oponente del certificado por sentencia judicial que haya adquirido autoridad de la cosa irrevocablemente juzgada o por transacción, desistimiento o aquiescencia.

TITULO III
DEL FUNCIONAMIENTO DE LA SOCIEDAD
CAPITULO I
Organos de la Sociedad

Art. 16.- Dirección y Administración. La Dirección y Administración de la Sociedad estará a cargo de los siguientes órganos: a) La Junta General de Accionistas; b) El Consejo de Directores; c) El Presidente o quien haga sus veces; y d) Los demás funcionarios de la Sociedad nombrados y designados por la Junta General o el Consejo de Directores.

El Presidente del Consejo de Directores será el Presidente de la Sociedad.

CAPITULO II
Junta General de Accionistas

Art. 17.- Junta General de Accionistas. Clasificación. De conformidad con sus atribuciones y con las reglas que rigen su funcionamiento, las Juntas Generales de Accionistas se dividirán en dos clases: a) Juntas Ordinarias; y b) Juntas Extraordinarias.

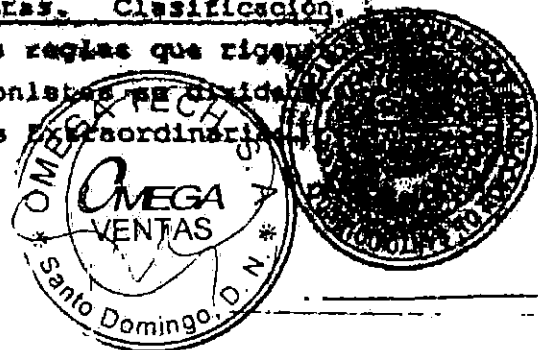

Son Ordinarias cuando las decisiones que hayan de tomar se refieran a actos de gestión o de administración o a un acto cualquiera de aplicación e interpretación de los Estatutos. La Junta General de Accionistas regularmente constituida representa la universalidad de las acciones en que ha sido dividido el capital social. Sus decisiones son obligatorias para todos los accionistas incluyendo a los ausentes, a los disidentes y a los incapaces.

Las Juntas Constitutivas, realizadas para la formación de la sociedad y regidas por las disposiciones del Código de Comercio, no son objeto de las previsiones de los presentes Estatutos sobre Juntas Generales.

Art. 18.- Directiva de las Juntas. La Junta General de accionistas será presidida por el Presidente del Consejo de Directores, a falta de éste, por el Vicepresidente, y en ausencia de ambos por el Tesorero, y en caso de inhabilitación de éstos, por el accionista que sea tenedor del mayor número de acciones.

En caso de que la Junta no fuere convocada por el Presidente, será presidida por quien la hubiere convocado. Actuará como Secretario el Secretario del Consejo de Directores y si faltare éste, la persona a quien la Junta designe para el caso.

Art. 19.- Fecha y lugar de la reunión de las Juntas. La Junta General Ordinaria de Accionistas se reunirá anualmente previa convocatoria, dentro de los ciento veinte (120) días siguientes al cierre del ejercicio, en la oficina principal o domicilio de la sociedad.

A parte de la indicada reunión obligatoria anual, Junta General Ordinaria o Extraordinaria, se reunirá además previa convocatoria escrita, cuantas veces lo requiera el interés.



social y para cumplir con lo dispuesto en el artículo 7 de estos Estatutos. Del mismo modo, la Junta General Ordinaria o Extraordinaria, se reunirá en el domicilio social, el día y la hora de la República Dominicana que se indique en la convocatoria. Podrá celebrarse sin embargo, en cualquier otro lugar dentro o fuera de la República.

Art. 20.- Convocatoria. La iniciativa para la convocatoria de la Junta General será potestativa únicamente del Consejo de Directores, del Presidente de la Sociedad o quien ejerza sus funciones; de un número de accionistas que representen no menos del sesenta por ciento (60%) del capital social; y del o de los Comisarios de Cuentas en los casos autorizados por la ley.

La Convocatoria para cualquier Junta General, sea Extraordinaria, Ordinaria o la Anual Ordinaria, se hará a más tardar diez (10) días antes de la fecha fijada para la reunión, mediante carta certificada, telegrama dirigido a la última dirección, de cada uno de los accionistas, si es conocida de quien haga la convocatoria, o por carta circular que deberá firmar cada accionista al recibirla, como constancia de haber sido debidamente convocado. También podrá hacerse la convocatoria por medio de un aviso publicado en un periódico de circulación nacional.

En los plazos señalados para la convocatoria no se incluye el día de la misma, ni el de la reunión.

En la convocatoria se deberá indicar de manera sumaria pero precisa el objeto de la misma.

Podrá celebrarse la Junta General Ordinaria o Extraordinaria sin necesidad de convocatoria en el caso de que todos los accionistas estén presentes y/o debidamente representados.



Art. 21.- Orden del día. El orden del día será redactado por el Presidente o por la persona que haga la convocatoria de la Junta General. Esta no deliberará más que sobre las proposiciones que figuren en dicho orden del día. Sin embargo, el Presidente de la Junta estará obligado a incluir en el orden del día toda proposición que emane de accionistas que representen por lo menos la tercera parte del capital suscrito y pagado de la sociedad siempre que haya sido consignada por escrito a dicho funcionario.

Toda resolución que fuere consecuencia directa o indirecta de la discusión provocada por un artículo del orden del día deberá ser sometida a votación.

Art. 22.- Nómina de accionista. El Secretario o quien haga sus veces deberá levantar, antes de iniciarse los trabajos de la Junta, una nómina que contenga los nombres y domicilios de los accionistas que asistan a la misma, ya fuere en persona o por apoderado; el número de acciones de que cada uno sea propietario y el número de votos que le correspondan. Esta nómina certificada por el Secretario, se depositará en el domicilio social y será comunicada a todo el que lo solicite.

Art. 23.- Quórum. La Junta General Ordinaria no podrá constituirse ni tomar acuerdo válido sino cuando estén presentes en ella un número de accionistas que representen por lo menos la mitad del capital social. Si en la primera convocatoria no se reuniere ese número, se convocará una nueva Junta, en la forma y con los plazos prescritos por estos Estatutos, la cual deliberará válidamente, cualquiera que sea la porción del capital representado por los accionistas presentes, y siempre que las deliberaciones se refieran a lo expuesto en el orden del día la primera convocatoria.



La Junta General Extraordinaria no podrá constituirse ni deliberar válidamente sino con la presencia de un número de accionistas que representen por lo menos las tres cuartas partes del capital social.

Art. 24.- Derecho de asistir a la Junta. Poderes. Calidad de los Accionistas. Votación. Todo accionista tiene derecho a concurrir a la Junta General y votar en ella, ya sea en persona o por apoderado, el cual no podrá ser más de uno, sea cual fuere el número de las acciones.

El nudo propietario será válidamente representado por el usufructuario.

El poder deberá ser otorgado por el accionista mismo o por su representante debidamente autorizado por escrito, comprendiéndose en esta expresión los telegramas, cablegramas y radiogramas.

Todo accionista o su mandatario, para ser admitido a la Junta deberá depositar previamente en manos del Secretario los certificados debidamente expedidos que comprueben su calidad. Cada acción da derecho a un voto.

Art. 25.- Mayoría necesaria para los acuerdos. Los acuerdos serán ejecutorios. Los acuerdos de la Junta General, sea esta Ordinaria o Extraordinaria, serán tomados por mayoría de votos de los accionistas presentes o representados. En caso de empate el voto del Presidente será preponderante. Los acuerdos de las Juntas Generales, Ordinarias o Extraordinarias, serán ejecutorios y no habrán recursos contra los mismos.

Art. 26.- Aprobación del balance y de las cuentas. Las deliberaciones que contengan la aprobación del balance y de las cuentas...



cuentas deberán ser precedidas, bajo pena de nulidad, del informe del o los Comisarios.

Art. 27.- Acta de la Junta. De todas las reuniones de la Junta General se levantará acta. Esta será firmada por el Presidente y por el Secretario o por quienes actúen como tales, y por dos accionistas asistentes, y se conservará en un registro especial. Las copias o extractos de estas actas harán fe cuando estén firmadas por el Secretario o quien lo sustituya.

Quando dichas copias o extractos deban ser expedidos para cualesquiera fines legales serán certificados por el Secretario.

Art. 28.- Atribuciones de la Junta o Asamblea General Ordinaria. Corresponde a la Junta General Ordinaria de Accionistas: a) Decidir soberanamente sobre la conducción de los asuntos sociales; b) Dar órdenes al Consejo de Directores o al Presidente sobre actos de administración o de disposición que excedan a sus poderes; c) Realizar cualquier acto, función o asunto que no esté específicamente atribuido por estos estatutos o por la Ley a la Junta General Extraordinaria de Accionistas o al Presidente; d) Otorgar al Consejo de Directores la autorización necesaria en cada caso, cuando los poderes que le estén atribuidos fueran insuficientes.

Corresponde especialmente a la Junta General Ordinaria, sin que esta enumeración sea limitativa:

1) Recibir el informe de los Directores sobre los asuntos sociales, así como el informe de los Comisarios sobre las cuentas presentadas por los Directores;

2) Aprobar, rechazar, discutir o rehacer las cuentas, examinar los actos de gestión de los Directores, darles o no descargo por sus informes o por su gestión;

3) Determinar los beneficios o las pérdidas y su tratamiento;



4) Decidir las autorizaciones, ordenar toda distribución de beneficios realizados, crear toda clase de reservas y capitalizarlas cuando lo juzgue conveniente.

5) Nombrar los miembros del Consejo de Directores y los Comisarios y aprobar o rechazar los nombramientos hechos por el Consejo de Directores durante el ejercicio social. La Junta General podrá en toda época, sin indicación especial consignada en el orden del día, revocar a todos o a cualquiera de los miembros del Consejo de Directores por causas que solo ella tiene competencia para juzgar y las cuales aprueba soberanamente, sin que esta medida pueda ser objeto de recurso alguno.

6) Fijar la remuneración a los miembros del Consejo de Directores y a los Comisarios;

7) Otorgar a los Directores las autorizaciones previstas en el artículo 59 del Código de Comercio.

8) Deliberar sobre las proposiciones fijadas en el Orden del Día y que entren en los límites de la administración o en los límites de la aplicación o interpretación de estos Estatutos;

9) Interpretar las disposiciones de estos Estatutos cuyo sentido permanezca oscuro, ambiguo y confuso;

10) Nombrar administradores o mandatarios especiales, ya sea en forma de comité permanente o transitorio, o en cualquier otra forma, sin perjuicio de las facultades que posee el Consejo de Directores;

11) Decidir sobre las instancias en responsabilidad contra los Directores por faltas relativas a su gestión y renunciar a las mismas, aceptando arreglos y transacciones cuando proceda;

12) Ratificar, revocar o modificar las deliberaciones anteriormente aceptadas por otra Junta Ordinaria, y cubrir las nulidades existentes; y

13) Tomar acta de las acciones suscritas y pagadas durante el semestre con cargo al capital autorizado.



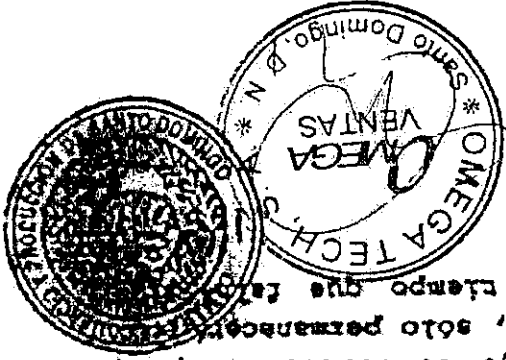

Cuando en el intervalo de dos Juntas Generales se produzca una vacante de algunos de los miembros del Consejo de Directores, los restantes miembros proveerán a su reemplazo por el tiempo que falte para completar el término para el cual fue elegido el saliente. El miembro del Consejo de Directores que fuere designado en sustitución de algún otro, sólo permanecerá fuera del ejercicio de sus funciones durante el tiempo que le faltara del término de su predesor.

La Administración de la Sociedad está a cargo de un Consejo de Directores compuesto por tres (3) miembros, de los cuales se designará un Presidente-Tesorero, un Vicepresidente y un Secretario, quienes podrán ser o no accionistas y durarán dos (2) años en el ejercicio de sus funciones o hasta cuando sean nombrados y tomen posesión quienes deban sustituirlos. Podrán ser reelegidos indefinidamente.

Art. 30.- Composición, Duración del Mandato, Vacantes.

Consejo de Directores

CAPITULO III

- a) Decidir sobre cualquier alteración a la cuantía o la forma del capital de la sociedad;
- b) Decidir sobre la fusión con otra sociedad o compañías;
- c) Decidir sobre la transferencia o enajenación del negocio y del activo de la sociedad en totalidad;
- d) Decidir sobre la reforma de estos Estatutos; y
- e) Decidir la disolución de la Sociedad.

Art. 29.- Atribuciones de la Junta General Extraordinaria. Corresponde a la Junta General Extraordinaria, lo siguiente:

29

El Consejo podrá nombrar cualesquiera otros funcionarios y oficiales que estime necesarios para el buen desenvolvimiento de sus funciones.

Art. 31.- Reuniones y deliberaciones del Consejo.

Quórum. El Consejo de Directores se reunirá con la frecuencia que lo requiera el interés de la sociedad. La presencia de por lo menos la mitad de los miembros será necesaria para la validez de las deliberaciones.

Las resoluciones serán válidas cuando sean tomadas con el voto favorable de la mayoría de los miembros presentes. El Presidente tendrá voto preponderante en caso de empate.

Las reuniones del Consejo se celebrarán en la oficina principal de la Sociedad. Podrán celebrarse, sin embargo, en cualquier otro lugar, dentro o fuera de la República Dominicana. Las convocatorias para las reuniones serán hechas por el Presidente o quien haga sus veces y comunicada a cada miembro por lo menos tres (3) días antes de aquel en que deba celebrarse. Esta comunicación será hecha por carta certificada, telegrama, cablegrama, radiograma o por medio de carta circular que deberá suscribir el Director al recibirla, como constancia de haber sido convocado. La convocatoria expresará el lugar y la hora de la reunión y la índole general de los asuntos que serán tratados. No obstante, los Directores podrán renunciar a los plazos y demás formalidades de la convocatoria.

No se requerirá convocatoria para ninguna reunión a la cual asistan todos los miembros del Consejo de Directores espontáneamente.

El orden del día será formulado por quien haga la convocatoria. En el plazo para ésta no se incluye el día de entrega ni el día de la reunión.



Art. 32.- Facultades y atribuciones del Consejo de Directores. El Consejo de Directores representará a la Sociedad plenamente en todos los sentidos, tanto frente a los accionistas como frente a los terceros. Está facultado para actuar en nombre de la Sociedad y para realizar o disponer todos aquellos actos y cosas que se relacionen con el objeto de la sociedad, siempre que no hayan sido reservados por la Ley o por estos Estatutos a la decisión de la Junta General o del Presidente. En particular, el Consejo estará investido de las siguientes atribuciones especiales:

1) Adoptar las disposiciones y reglas que estime necesarias o convenientes para la dirección de los negocios de la Sociedad;

2) Disponer los gastos generales de la sociedad, elaborando el presupuesto correspondiente;

3) Preparar al final de cada semestre un estado sumario del activo y el pasivo de la Sociedad y ponerlo a la disposición del Comisario.

4) Practicar un inventario al final de cada año fiscal, y preparar el balance y la cuenta de ganancias y pérdidas, todos los cuales serán puestos a la disposición del o los Comisarios a más tardar cuarenta (40) días antes de la fecha en que deba celebrarse la Junta General de Accionistas, y ser presentados luego a dicha Junta;

5) Convocar las Juntas de Accionistas cuando fuere necesario o conveniente, y disponer el orden de los asuntos que deban ser tratados en dichas Juntas;

6) Ejecutar las decisiones de la Junta General de Accionistas; y

7) Aceptar la renuncia de sus propios miembros.

Art. 33.-Delegación de poderes. El Consejo de Directores podrá delegar al Presidente o a cualquier otro de sus miembros o funcionarios o a cualquier otra persona, todos los poderes que estime pertinentes para todo cuanto se refiera a



dirección y administración de los negocios sociales. Asimismo, podrá el Consejo concederle poderes especiales para fines determinados.

El Consejo de Directores podrá también designar un Administrador, a quien podrá otorgar los poderes que estime convenientes para la dirección y administración de la Sociedad o para el cumplimiento de uno o varios asuntos determinados.

Quando el Consejo delegue poderes en ejercicio de la facultad que se le acuerde en el párrafo anterior, podrá determinar en la forma que estime conveniente los poderes y atribuciones delegados, la duración del mandato y las condiciones de su revocación. Asimismo, precisará la remuneración que considere adecuada como compensación por los servicios a prestar a la compañía por el o los apoderados, la cual podrá consistir en salarios, sumas fijas y/o porcentaje de los beneficios sociales netos anuales.

Los delegantes serán responsables de los actos de sus delegados.

Una persona podrá ser designada para desempeñar más de un cargo en el Consejo de Directores.

Art. 34.- Actas del Consejo. Las deliberaciones del Consejo de Directores se comprobará por medio de actas. Estas serán firmadas por todos los miembros presentes y se conservarán en un registro especial. Las actas así firmadas serán válidas frente a terceros. Las copias y extractos de las mismas harán fe cuando estén firmadas por el Secretario y visadas por el Presidente.

Art. 35.- Firma de actos y documentos. Todos los actos concernientes a la sociedad y resueltos por el Consejo de Directores, serán firmados por el Presidente del Consejo que suscribe.





Art. 37.- Negocios de los Directores con la Sociedad.
 Los Directores no podrán tomar o conservar interés directo en cualquier empresa o trato hecho con la sociedad o por cuenta de ésta, a menos que hubieran sido autorizados para ello por Junta General. En este caso quedarán obligados a rendir

La responsabilidad de los Directores se concreta en todos los casos al límite exacto del perjuicio causado. La prueba de la relación directa de causa y efecto entre el perjuicio sufrido y la falta personal de los Directores, quedará a cargo del accionista o de los terceros demandantes.

Art. 36.- Responsabilidad personal de los Directores.
 Los Directores no contraen, en razón de su gestión, ninguna obligación personal ni solidaria concerniente a los compromisos de la Sociedad. Su responsabilidad personal se limitará a los casos en que cometan faltas graves en la ejecución del mandato que se les confiere y en caso en que actúen en exceso de los poderes que la Sociedad les hubiere otorgado. Esta responsabilidad será asumida colectivamente al acto perjudicial es obra de los Directores, exceptuando aquel Director que hubiere hecho constar en acts su oposición al hecho que lugar a la responsabilidad. Solo será individualmente asumida cuando sea posible demostrar que el acto perjudicial es la obra personal de un Director aislado.

fb

Los actos relativos al servicio diario de los negocios sociales, incluyendo la correspondencia y las piezas de contabilidad, serán firmados por el Presidente o por los jefes de servicios designados por el Presidente, bajo la responsabilidad del Consejo.
 También Presidente de la compañía, salvo los casos en que el Consejo hubiere resuelto otra cosa.

anualmente cuenta especial a la Junta General de la ejecución de los negocios autorizados.

TITULO IV
DE LOS FUNCIONARIOS Y SUS ATRIBUCIONES

Art. 38.-Presidente. El Presidente, además de los deberes que le son inherentes, tendrá a su cargo la ejecución de las decisiones del Consejo de Directores, dentro de los poderes y atribuciones asignados por estos Estatutos o delegados por el mismo Consejo o por la Junta General de Accionistas.

Son atribuciones principales del Presidente:

- a) Presidir las reuniones del Consejo de Directoras y de la Junta General de Accionistas con voto preponderante en caso de empate, esto es, decisivo cuando en la votación de una resolución hubiere empate;
- b) Ejecutar y cumplir todas las decisiones de la Junta General de Accionistas y del Consejo de Directoras de lo cual no hubiere sido encargado otro funcionario de la Sociedad;
- c) Dirigir los negocios de la Sociedad y hacer que los libros, títulos y archivo de la misma sean guardados y mantenidos en debida forma;
- d) Actuar a nombre y en representación de la Sociedad en todos los actos oficiales, judiciales, civiles, comerciales y administrativos;
- e) Firmar por la Sociedad y en nombre de ésta los ascritos o documentos necesarios para los actos que tiene el poder o la autorización de realizar, y usar el sello de la misma;
- f) Nombrar y revocar todos los funcionarios, agentes, y empleados de la sociedad, determinar su remuneración y todas las demás disposiciones pertinentes en relación con su empleo y su revocación;
- g) Percibir cualesquiera sumas de dinero o otros valores adeudados a la sociedad y pagar los que ésta adeude;



Art. 39.-Vicepresidente. El Vicepresidente ejercerá de pleno derecho las funciones y atribuciones del Presidente en caso de muerte, renuncia, inhabilitación, inhibición o interdicción de éste, así como en los casos de ausencia temporal, y tendrá las demás atribuciones que le confieran o deleguen la Junta General, el Consejo de Directores o el Presidente.

Art. 40.-Tesorero: El Tesorero tendrá a su cargo los fondos y la contabilidad de la compañía, así como la guarda y conservación de los libros y de las escrituras de sus propiedades y negociaciones y formulará las cuentas y balances que el Consejo debe presentar a la Junta.

Art. 41.-Secretario: Corresponde al Secretario las siguientes funciones:

a) Redactar, en el momento de las reuniones de la Junta General una nómina que contenga los nombres y los domicilios de los accionistas presentes o representados y el número de acciones de que cada uno sea portador. Certificar esta lista conjuntamente con el Presidente y depositarla en el domicilio social para comunicarlo a todo el que la solicite.

b) Redactar las actas de la Junta General y las del Consejo de Directores en los libros destinados al efecto y certificarlos con el Presidente.

c) Expedir copias certificadas, firmada por él y por el Presidente de los acuerdos de la Junta General y del Consejo de Directores, poniendo en ellos el sello de la compañía.

d) Llevar en buen orden el registro de las acciones y el libro de transferencia de las mismas.

e) Firmar con el Presidente los certificados de acciones de la Sociedad;

f) Conservar bajo su custodia el sello de la sociedad, fijarlo en los certificados de acciones y demás documentos que requieran de conformidad con los presentes estatutos.



g) Conservar en buen estado y buen orden los archivos de la Sociedad.

h) Desempeñar las demás funciones que le atribuyen estos Estatutos y cumplir cualquier mandato que le confíen la Junta General, el Consejo de Directores o el Presidente, en sus respectivos casos.

Durante la ausencia o incapacidad temporal del Secretario, desempeñará su cargo la persona que escoja el Consejo de Directores.

TITULO V COMISARIO DE CUENTAS

Art. 42.- La Primera Junta General y cada Junta General Anual designará uno o más Comisarios de Cuentas, quienes podrán ser accionistas o personas extrañas a la Sociedad, encargados de producir ante la Junta General Anual siguiente, un informe sobre la situación de la Sociedad y sobre el balance y las cuentas presentadas por el Consejo de Directores. Este informe deberá ser entregado al Presidente de la Sociedad, en el domicilio de ésta, quince (15) días por lo menos antes de la fecha fijada para la reunión de la Junta General a que deba ser presentado. Los Comisarios podrán ser reelegidos.

Durante los cuarenta (40) días anteriores a la fecha fijada para la reunión de la Junta Anual, el o los Comisarios tendrán el derecho de tomar comunicación de los libros y de examinar las operaciones de la Sociedad cada vez que así lo estimen conveniente al interés social.

En caso de urgencia el o los Comisarios podrán convocar la Junta General.

A falta de nombramiento del o los Comisarios por la Junta General o en caso de impedimento o negativa de uno o más los Comisarios nombrados, se procederá a su designación o reemplazo por acto del Presidente del Tribunal de Comercio.



domicilio de la Sociedad, a instancia de cualquier interesado y citados en forma los Directores.

TITULO VI

AÑO SOCIAL. ESTADO SEMESTRAL. INVENTARIO. FONDOS DE RESERVAS. DISPOSICION DE LOS BENEFICIOS.

Art. 43.- Año Social. El año social corresponde al año calendario. Por excepción, el primer año social abarcará el tiempo comprendido entre la fecha de la constitución definitiva de la sociedad y el último día del mes de diciembre del año 2002.

El Consejo de Directores podrá cambiar las fechas que enmarcan el año social cuando lo considere conveniente.

Art. 44.- Estado Semestral. Inventario. Cada semestre se preparará un estado sumario de la situación activa y pasiva de la Sociedad, y el estado de ganancias y pérdidas, el cual será puesto a disposición del o los Comisarios de cuentas.

Se practicará anualmente, al cierre del ejercicio, de conformidad con el artículo 9 del Código de Comercio, un inventario del activo y el pasivo de la Sociedad.

El inventario, el balance y la cuenta de ganancias y pérdidas serán puestos a disposición del o los Comisarios a más tardar cuarenta (40) días antes de la fecha en que deba reunirse la Junta General de los Accionistas, y serán luego presentados a dicha Junta por el Consejo de Directores.

Quince (15) días antes de la Junta General, todo accionista podrá tomar conocimiento del inventario en el domicilio social y hacerse entregar copia del balance que respalda el inventario y del informe del o los Comisarios.



Dentro de los tres (3) meses que sigan a cada Junta General, todo accionista tendrá el derecho de tomar conocimiento del acta de dicha Junta.

Art. 45.- Fondo de Reserva Legal. Una suma igual al cinco por ciento (5%) de los beneficios anuales netos deberá ser separada para constituir el fondo de reserva previsto por el artículo 58 del Código de Comercio. Tal separación dejará de ser obligatoria cuando el fondo de reserva alcance a una suma igual a una décima parte del capital social.

Art. 46.- Disposición de los beneficios netos. Los beneficios netos estarán constituidos por las ganancias de la Sociedad comprobados por el inventario anual después de deducirse los gastos generales y todas las cargas sociales.

La Junta General de Accionistas resolverá, oídas las recomendaciones del Consejo de Directores, sobre la disposición de los beneficios netos que resulten después de efectuada la deducción del fondo de reserva legal señalada en el artículo anterior y las deducciones previstas por estos Estatutos.

La Junta General podrá disponer la reinversión de los beneficios netos en acciones de la sociedad, tanto de las correspondientes a la parte del capital autorizado y no suscrito y pagado como de las que se encuentren en poder de los accionistas que deseen transferirlas o venderlas o de las que se crearen en el futuro.

TITULO VI DISOLUCION Y LIQUIDACION

Art. 47.- Disolución. El Consejo de Directores por todo tiempo convocar una Junta Extraordinaria de los Accionistas para considerar la disolución de la Sociedad por cualquier causa.

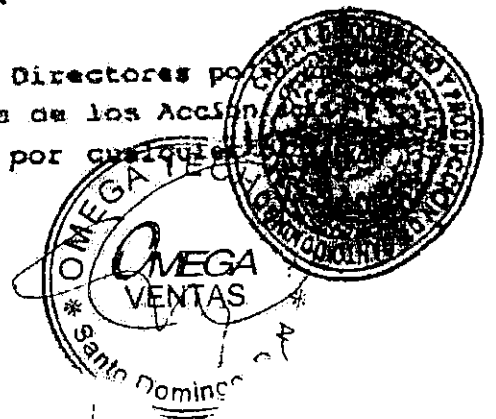

que no sea de las previstas en la Ley y dicha Junta resolverá lo que juzgue procedente.

Art. 48.- Liquidación. En caso de disolución de la Sociedad, la Junta General Extraordinaria, a propuesta del Consejo de Directores, determinará el procedimiento que deba seguirse para la liquidación y nombrará uno o varios liquidadores a quienes les otorgará los poderes que estime procedentes. Los poderes del Consejo de Directores terminarán con tal nombramiento.

La Junta General Extraordinaria en cualquier tiempo, podrá revocar el liquidador o los liquidadores así nombrados.

Podrá también, a propuesta del o los liquidadores, revocar la resolución que hubiere acordado la disolución de la Sociedad, poner término a los poderes del o los liquidadores y nombrar un nuevo Consejo de Directores o uno o más nuevos Comisarios, caso en el cual se adoptarán las medidas convenientes para la protección de cualesquiera derechos que hubiere podido ser adquirido en el intervalo por cualquier persona que no fuere accionista.

Art. 49.- Contestaciones entre accionistas y la Sociedad. Toda cuestión que surja entre los accionistas y la Sociedad durante la vida de ésta o con motivo de su liquidación, será sometida a árbitros o amigables componedores. En caso de que no puede ser resuelto por esta vía se someterá a la Cámara de lo Civil y Comercial de la Circunscripción correspondiente al domicilio social de la compañía del Juzgado de Primera Instancia del Distrito Nacional en sus atribuciones comerciales. Todo accionista deberá elegir domicilio dentro de la jurisdicción domicilio social de la compañía o en la Secretaría de la Cámara Civil y Comercial a fin de que la sean hechos y los emplazamientos, notificaciones, requerimientos, actuaciones judiciales. Si no se hace esta elección de domicilio



se considerará que el accionista lo tiene establecido en la Secretaría del Ayuntamiento del Distrito Nacional.

DISPOSICION GENERAL

Art. 50.- La Sociedad quedará definitivamente constituida después de haber sido suscrito y pagado no menos de la décima parte del capital autorizado por estos Estatutos y haber sido cumplidas las demás formalidades de constitución previstas por la Ley.

RECHO Y FIRMADO en seis (6) originales de un mismo tenor y efecto, en Santo Domingo, Distrito Nacional, República Dominicana, a los veinticinco (25) días del mes de marzo del año dos mil dos (2002).

ALVIN ENRIQUE JIMENEZ
Fundador

(Estatutos Alctima)



OMEGA TECH S. A.

Capital Social Autorizado PDS 16,000,000.00
 Capital Suscrito y Pagado PDS 8,500,000.00
 Valor de las Acciones PDS 100.00

NOMINA DE LOS ACCIONISTAS PRESENTES EN LA ASAMBLEA GENERAL EXTRAORDINARIA DE LA COMPAÑIA OMEGA TECH S. A. DONDE SE APRUEBAN LAS MODIFICACIONES ESTATUTARIAS PARA EL PROCESO DE ADECUACION DE LA COMPAÑIA A UNA SOCIEDAD ANONIMA DE SUSCRIPCION PRIVADA, CELEBRADA EN FECHA VEINTE (20) DE JULIO DEL DOS MIL DIEZ (2010).

ACCIONISTA	ACCIONES	VOTOS	PORC
ALVIN E. JIMENEZ FERNANDEZ, dominicano, mayor de edad, casado, titular de la cédula de identidad no. 001-1791530-6, domiciliado y residente en esta ciudad de Santo Domingo.	14,167	14,167	16.66
CHAILAI BECKER DE JIMENEZ, dominicana, mayor de edad, casada, titular de la cédula de identidad no. 001-1911019-5, domiciliada y residente en esta ciudad de Santo Domingo.	4,167	4,167	5.56
RUBIN JIMENEZ FERNANDEZ, dominicano, mayor de edad, casado, titular de la cédula de identidad no. 001-1848519-2, domiciliado y residente en esta ciudad de Santo Domingo.	14,166	14,166	15.66
MELVIN JUAN JIMENEZ FERNANDEZ, dominicano, mayor de edad, casado, titular de la cédula de identidad no. 001-1790006-1, domiciliado y residente en la ciudad de Santiago y accidentalmente en esta ciudad de Santo Domingo.	14,166	14,166	16.66
JUDY RAQUEL FERNANDEZ, dominicana, mayor de edad, soltera, titular de la cédula de identidad no. 001-1451784-0, domiciliada y residente en esta ciudad de Santo Domingo.	14,166	14,166	16.66
ELVIN JOSE JIMENEZ FERNANDEZ, dominicano, mayor de edad, casado, titular de la cédula de identidad no. 001-1861573-1, domiciliado y residente en esta ciudad de Santo Domingo.	14,166	14,166	16.66
JOSE ALCIDES PEREZ, dominicano, mayor de edad, casado, titular de la cédula de identidad no. 001-0739510-4, domiciliado y residente en esta ciudad de Santo Domingo.			
TOTAL	84,999	84,999	99.99 %

ACTA DE ASAMBLEA GENERAL EXTRAORDINARIA DE LA COMPAÑIA OMEGA TECH S. A. DONDE SE APRUEBAN LAS MODIFICACIONES ESTATUTARIAS PARA EL PROCESO DE ADECUACION DE LA COMPAÑIA A UNA SOCIEDAD ANONIMA DE SUSCRIPCION PRIVADA, CELEBRADA EN FECHA VEINTE (20) DE JULIO DEL DOS MIL DIEZ (2010).

En la ciudad de Santo Domingo, Distrito Nacional, Capital de la República Dominicana, a los veinte (20) días del mes de julio del dos mil diez (2010), a las once (11) horas de la mañana, se reunieron previa convocatoria en la sede social ubicada en



esta ciudad los señores integrantes de la compañía OMEGA TECH S. A. que figuran en la Nómina de Presencia previamente formada y que firman al pie de la presente acta. Ocupó la Presidencia de la Asamblea el señor ALVIN EMILIO JIMENEZ FERNANDEZ y la secretaria la señora YENICELYS JOSEFINA MORILLO GERMOSEN.

A seguidas el Presidente de la Asamblea ordenó a la Secretaria dar lectura a la Nómina de Presencia comprobándose por la misma que estaban la mayoría de los socios por lo que existía el quórum reglamentario poniendo a misma a disposición de los accionistas por si alguno deseaba comprobar personalmente su veracidad y corrección. El Presidente declaró abierta la sesión y a la compañía OMEGA TECH S. A. constituida en ASAMBLEA GENERAL EXTRAORDINARIA PARA APROBAR LAS MODIFICACIONES ESTATUTARIAS PARA EL PROCESO DE ADECUACION DE LA COMPANIA A UNA SOCIEDAD ANONIMA DE SUSCRIPCION PRIVADA.

El Presidente recuerda que la ASAMBLEA GENERAL EXTRAORDINARIA ha sido convocada para deliberar sobre el siguiente orden:

ORDEN DEL DIA.

1. Aprobar la validez de la Asamblea para sesionar como Asamblea General Extraordinaria para aprobar las modificaciones estatutarias para el proceso de adecuación de la compañía a una Sociedad Anónima de Suscripción Privada.
2. Conocer y aprobar el Informe sobre el Estado General de la Sociedad elaborado por Auditores Independientes y presentado conjuntamente con el Informe de la Comisión de Cuentas otorgando el descargo correspondiente.
3. RATIFICACION de la venta y traspaso de la acción que integran el capital social suscrito y pagado de la compañía del señor RAMON SANTANA a favor del señor RUBIN JIMENEZ FERNANDEZ.
4. Conocer las modificaciones realizadas a los Estatutos Sociales relacionadas al Aumento del Capital Social Autorizado y del Suscrito y Pagado.
5. Tomar Acta de la nueva composición del capital suscrito y Pagado de la Sociedad.
6. Conocer del DESCARGO al actual Consejo de Administración en sus respectivos cargos y elegir a las personas que ocuparán dichos cargos a partir de la elección de la presente asamblea.
7. Conocer de la renuncia y nueva elección del Comisario de Cuentas de conformidad con las disposiciones de la Ley 479-08.
8. Conocer el Informe del Consejo de Directores.
9. Conocer y tratar otro asunto de interés para los accionistas de la Sociedad.
10. Aprobar de manera definitiva la ADECUACION A UNA SOCIEDAD ANONIMA DE SUSCRIPCION PRIVADA a la compañía OMEGA TECH S. A. al tenor de lo dispuesto en la Ley 479-08 y aprobación del Nuevo Estatuto Social.
11. Autorizar el depósito de los documentos de la adecuación ante el Registro Mercantil.

A seguidas el Presidente sugirió someter a discusión y aprobación los puntos indicados en la agenda en ese mismo orden y ofreció en su calidad de gestor suministrar los documentos y los informes que fuesen necesarios para la mejor edificación de la presente. Dicha moción fue debidamente secundada y aprobada pasándose a discutir los asuntos enunciados y adoptándose las siguientes Resoluciones y Acuerdos:

1.- SOBRE LA CONVOCATORIA Y LA VALIDEZ DE LA ASAMBLEA PARA SESIONAR



Los accionistas presente DECLARAN y RECONOCEN que se cumplieron con todos y cada uno de los requisitos establecidos por la Ley y el Estatuto Social de OMEGA TECH, S. A. para las convocatorias de Asambleas Extraordinarias, y a su vez dan constancia de la renuncia de los accionistas a cualquier otro requisitos y plazos de la convocatoria exigidos en los Estatutos Sociales para la celebración de las Asambleas generales por encontrarse todos debidamente convocados, estando la mayoría absoluta presente o debidamente representados y en consecuencia

PRIMERA RESOLUCIÓN

LA ASAMBLEA GENERAL EXTRAORDINARIA de OMEGA TECH, S. A. PROCEDE a LEVANTAR ACTA Y DAR CONSTANCIA de 1) la convocatoria realizada a los accionistas de la sociedad para la celebración de la Asamblea General Extraordinaria estableciéndose la validez de la misma y ratificando que dicha convocatoria cumple con todos y cada uno de los requisitos establecidos de ley, y 2) Que ha sido APROBADA en todas sus parte la NOMINA DE ACCIONISTAS presente por lo que en consecuencia se DECLARA la validez de la presente ASAMBLEA para deliberar y tomar decisiones válidas como Asamblea General Extraordinaria en cada uno de los asuntos establecidos en el Orden del Día

ESTA RESOLUCIÓN FUE APROBADA A UNANIMIDAD DE VOTOS.

2. SOBRE EL INFORME DE LA COMISARIO DE CUENTAS Y EL INFORME DE LOS AUDITORES INDEPENDIENTES, RENUNCIA DEL COMISARIO DE CUENTAS Y DESIGNACION DE NUEVO COMISARIO DE CUENTAS.

Acto seguido se circula entre los presentes ejemplares de 1) El informe del presentado por la Comisario de Cuentas ESPECIAL preparado para fines de ADECUACION de la Sociedad a una Sociedad Anónima de Suscripción Privada y sobre el estado del patrimonio de la Sociedad, así como 2) El Informe de Auditores Independientes preparado por el Cabrera, Ramírez & Asociados, Contadores Públicos. La Secretaría procedió a dar lectura íntegra de los referidos informes, y continuando con el desarrollo de la agenda el Presidente sometió a votación la siguiente resolución:

SEGUNDA RESOLUCION

LA ASAMBLEA GENERAL EXTRAORDINARIA de OMEGA TECH, S. A., APRUEBA en todas sus parte el informe presentado por la Comisario de Cuentas en relación al periodo transcurrido del ejercicio social 2009 y el estado patrimonial de la sociedad, por lo que a su vez OTORGA el descargo correspondiente a la Comisario de Cuentas. A su vez se LEVANTA acta de la información contenida en el Informe de los Auditores independientes, y se ACOGE en todas sus partes el referido informe.

A su vez se ACOGE la RENUNCIA presentada por la señora GRISEL AMPARO MARTINEZ GONZALEZ, en su calidad de Comisario de Cuentas, y se designa a JOSE ANTONIO GUZMAN MARCELINO, como COMISARIO DE CUENTAS, quien encontrándose presente acepta dicho mandato.

ESTA RESOLUCION FUE APROBADA A UNANIMIDAD DE VOTOS.

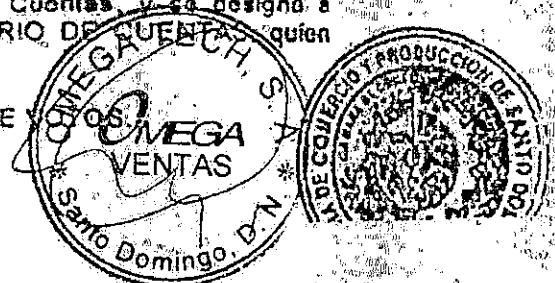

3. RATIFICACION DE VENTA DE ACCIONES REALIZADA POR EL SEÑOR RAMON SANTANA A FAVOR DEL SEÑOR RUBIN JIMENEZ FERNANDEZ.

A que el señor RAMON SANTANA, cedió mediante contrato de venta de acciones a favor del señor RUBIN JIMENEZ FERNANDEZ, la cantidad de 1 acción de la empresa OMEGA TECH, S. A., en tal sentido los Accionistas LEVANTAN ACTA de que se agotaron todos los procesos para la venta de dicha acción, reconociendo la validez de dicha operación, y visto el Contrato de Venta de Acciones suscrito por el señor RAMON SANTANA (Vendedor) y el señor RUBIN JIMENEZ FERNANDEZ (Comprador) por lo que se toma la siguiente resolución:

TERCERA RESOLUCION

LA ASAMBLEA GENERAL EXTRAORDINARIA de OMEGA TECH, S. A., en ejercicio de las atribuciones que le confieren los Estatutos Sociales de la misma, una vez comprobado el cumplimiento de todos los procesos legales y estatutarios, para la transferencia de acciones, RESUELVE RATIFICAR, la venta y el pasaje de las acciones de conformidad con el Contrato de Venta de Acciones suscrito al efecto de las acciones que integran el capital social suscrito y pagado de la compañía, de la manera siguiente:

ACCIONISTAS (VENDEDORES)	ACCIONES CEDIDAS	ADQUIRIENTE DE LAS ACCIONES (COMPRADORES)
RAMON SANTANA	1	RUBIN JIMENEZ FERNANDEZ
TOTAL	1	

LIBRÁNDOSE acta, asimismo, de la renuncia individual del accionista vendedor, a cualquier derecho de preferencia que le confieran los estatutos sociales de la compañía, para adquirir las acciones de sus asociados, operación comercial que las partes realizan, al suscribir al efecto el contrato de venta de acciones.

En tal sentido LA ASAMBLEA GENERAL EXTRAORDINARIA de OMEGA TECH, S. A., DISPONE, la cancelación del Certificado de Acción por una acción nominal de OMEGA TECH, S. A., emitido a favor del señor RAMON SANTANA, y por vía de consecuencia se emita un nuevo Certificado de Acción por una acción nominal a favor del señor RUBIN JIMENEZ FERNANDEZ.

ESTA RESOLUCION FUE APROBADA A UNANIMIDAD DE VOTOS.

4. SOBRE EL AUMENTO DEL CAPITAL SOCIAL AUTORIZADO Y DEL CAPITAL SUSCRITO Y PAGADO.

A que de conformidad con los informes presentados y existiendo utilidades por distribuir ascendentes a RD\$14,000,000.00 los accionistas de OMEGA TECH, S. A., han decidido proceder a CAPITALIZAR las utilidades no distribuidas de la compañía y a consecuencia de este proceso es de rigor realizar un aumento del Capital Social Autorizado y del Capital Suscrito y Pagado de OMEGA TECH en RD\$14,000,000.00 cada uno, por lo que se sometió la siguiente resolución:



CUARTA RESOLUCION

LA ASAMBLEA GENERAL EXTRAORDINARIA de OMEGA TECH, S. A., APRUEBA el Aumento del Capital Social Autorizado de la Compañía, en razón de la Capitalización de Utilidades no Distribuidas y en consecuencia MODIFICA el artículo 6 del Estatuto Social para que a su vez el mismo a partir de ahora, establezca lo siguiente:

ARTICULO 6. CAPITAL AUTORIZADO El capital autorizado de la Sociedad se fija en la suma de TREINTA MILLONES DE PESOS DOMINICANOS (RD\$30,000,000.00), dividido en trescientas mil acciones (300,000) con un valor nominal de CIENTO PESOS DOMINICANOS (RD\$100.00) cada una

ESTA RESOLUCION FUE APROBADA A UNANIMIDAD DE VOTOS.

5. SOBRE EL AUMENTO Y DE LA NUEVA COMPOSICION DEL CAPITAL SUSCRITO.

A que a manera de resumen de lo que se presentó en la propuesta de Capitalización en lo que respecta al Capital Suscrito quedaron establecidos los siguientes parámetros

- a) Utilidades a Distribuir: RD\$ 14,000,000.00
- b) Valor Nominal de cada Acción: RD\$ 100.00
- c) Acciones a emitir: 140,000

SOBRE EL CAPITAL OMEGA TECH, S. A.

Capital	Anterior	Capitalización de Utilidades	Nuevo Capital
Capital Autorizado	RD\$16,000,000.00	RD\$14,000,000.00	RD\$30,000,000.00
Capital Suscrito	RD\$8,500,000.00	RD\$14,000,000.00	RD\$22,500,000.00

En atención al referido Aumento del Capital Social en RD\$14,000,000.00 por la Capitalización de Utilidades no distribuidas, y en base a la proporción de cada uno de los accionistas, se propuso que las 140,000 acciones a emitir sean distribuidas de la siguiente manera

ACCIONISTAS	DISTRIBUCION ACCIONARIA		NUEVA DISTRIBUCION ACCIONARIA
	ACCIONES ACTUALES	ACCIONES EMITIDAS POR CAPITALIZACION	
ALVIN E. JIMENEZ FERNANDEZ	14,167	23,334	37,501
CHAILAI BECKER DE JIMENEZ	14,167	23,334	37,501
RUBIN R. JIMENEZ FERNANDEZ	14,167	23,334	37,501
MELVIN J. JIMENEZ FERNANDEZ	14,166	23,332	37,498
JUDY RAQUEL FERNANDEZ	14,166	23,332	37,498
ELVIN J. JIMENEZ FERNANDEZ	14,166	23,332	37,498
JOSE ALCIDEZ PEREZ	1	1	2
TOTAL	85,000	140,000	225,000



Todo lo anterior fue sometido a la Asamblea la cual tomo la siguiente resolución al respecto.

QUINTA RESOLUCION

LA ASAMBLEA GENERAL EXTRAORDINARIA de OMEGA TECH, S. A. APRUEBA el Aumento del Capital Suscrito y Pagado de la Compañía en razón de la Capitalización de Utilidades no Distribuidas, y en consecuencia ESTABLECE que la nueva composición accionaria del Capital Suscrito de OMEGA TECH, S. A. queda conformada de la siguiente manera

LISTA DE SUSCRIPCION DE ACCIONES DE OMEGA TECH, S. A.

ACCIONISTA	ACCIONES	VALOR POR ACCION	TOTAL
ALVIN E. JIMENEZ FERNANDEZ, dominicano, mayor de edad, casado, titular de la cédula de identidad no. 001-1791530-6, domiciliado y residente en esta ciudad de Santo Domingo.	37,501	RD\$100	RD\$3,750,100
CHAILAI BECKER DE JIMENEZ, dominicana, mayor de edad, casada, titular de la cédula de identidad no. 001-1911019-5, domiciliada y residente en esta ciudad de Santo Domingo.	37,501	RD\$100	RD\$3,750,100
RUBIN JIMENEZ FERNANDEZ, dominicano, mayor de edad, casado, titular de la cédula de identidad no. 001-1848519-2, domiciliado y residente en esta ciudad de Santo Domingo.	37,501	RD\$100	RD\$3,750,100
MELVIN JUAN JIMENEZ FERNANDEZ, dominicano, mayor de edad, casado, titular de la cédula de identidad no. 001-1790000-1, domiciliado y residente en la ciudad de Santiago y accidentalmente en esta ciudad de Santo Domingo.	37,498	RD\$100	RD\$3,750,100
JUDY RAQUEL FERNANDEZ, dominicana, mayor de edad, soltera, titular de la cédula de identidad no. 001-1451784-0, domiciliada y residente en esta ciudad de Santo Domingo.	37,498	RD\$100	RD\$3,750,100
ELVIN JOSE JIMENEZ FERNANDEZ, dominicano, mayor de edad, casado, titular de la cédula de identidad no. 001-1861573-1, domiciliado y residente en esta ciudad de Santo Domingo.	37,498	RD\$100	RD\$3,750,100
JOSE ALCIDES PEREZ, dominicano, mayor de edad, casado, titular de la cédula de identidad no. 001-0730510-4, domiciliado y residente en esta ciudad de Santo Domingo.	3	RD\$100	RD\$300
TOTAL	225,000		RD\$ 22,500,000

ESTA RESOLUCION FUE APROBADA A UNANIMIDAD DE VOTOS.

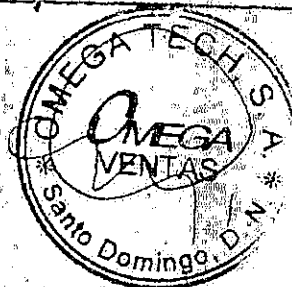

6.- DESCARGO Y DESIGNACIÓN DE LOS MIEMBROS DEL CONSEJO DE ADMINISTRACION.-

Acto seguido informa el Presidente que en consideración a la ADECUACION de la empresa, y luego de una breve exposición oral, los miembros del Consejo de Administración manifestaron a la presente Asamblea, que ponían sus cargos a la disposición de la misma y visto el informe del Consejo de Administración. En tal virtud, se sometió a la consideración de la asamblea la cual tomo la siguiente resolución al respecto

SEXTA RESOLUCION

LA ASAMBLEA GENERAL EXTRAORDINARIA de OMEGA TECH, S. A., APRUEBA en todas sus partes el INFORME DEL CONSEJO DE ADMINISTRACION, por lo que OTORGA DESCARGO a los miembros del Consejo de Administración por su gestión, y en tal virtud los mismos se mantendrá por el periodo correspondiente según el estatuto social a, partir de la fecha, quedando conformado el Consejo de la siguiente manera:

CARGO	PERSONA
PRESIDENTE	ALVIN EMILIO JIMENEZ FERNANDEZ
VICEPRESIDENTE	CHAILAI BECKER DE JIMENEZ
SECRETARIO	YENISELYS JOSEFINA MORILLO GERMOSEN
TESORERO	JUDY RAQUEL FERNANDEZ

Estando presente dichas personas designadas los mismos manifestaron su aceptación.

ESTA RESOLUCION FUE APROBADA A UNANIMIDAD DE VOTOS.-

7.- DE LA APROBACION DEL NUEVO ESTATUTO SOCIAL.-

A que a continuación procede Aprobar la nueva versión de los estatutos sociales de la sociedad transcritos a continuación, los cuales contienen las modificaciones necesarias a los fines de cumplir con los requisitos legales aplicables a las Sociedades Anónimas de Suscripción Privada de acuerdo a lo establecido en la ley 479-08. En este sentido, el estatuto social reza lo siguiente

**TITULO PRIMERO
DENOMINACION SOCIAL · DOMICILIO · OBJETO · DURACION**

ARTICULO 1. DENOMINACION SOCIAL. Bajo la denominación social OMEGA TECH, S. A., se constituye una sociedad (Anónima de Suscripción privada), que se registrará por las disposiciones de la Ley 479-08 de Sociedades Comerciales y Empresas Individuales de Responsabilidad Limitada y por los presentes Estatutos

ARTICULO 2. TIPO SOCIAL. La sociedad se encuentra organizada como Sociedad Anónima de Suscripción privada de acuerdo con las Leyes de la República Dominicana, para lo cual se suscriben los presentes estatutos que estarán sometidos los propietarios de las acciones en los cuales se determinará el régimen.



ARTICULO 3 DOMICILIO El domicilio de la sociedad se establece en la Avenida John F. Kennedy no 85, Los Prados de esta ciudad de Santo Domingo, Distrito Nacional, República Dominicana, pudiendo ser trasladado a otro lugar dentro de la República Dominicana, también podrá establecer sucursales y dependencias en cualquier localidad del país, de acuerdo con las necesidades y requerimientos de la sociedad

ARTICULO 4 OBJETO La sociedad tiene como objeto principal la venta distribución y comercialización de equipos de computadoras y sus accesorios así como toda clase de actividad relacionada con el objeto principal y de libre comercio Como consecuencia de los objetos antes indicados y sin que su enumeración pueda ser considerada como limitativa, la sociedad pueda ejercer todas las operaciones que se relacionen directa o indirectamente con el objeto antes mencionados o que fueran de naturaleza tal que favorezcan y faciliten el desarrollo del objeto social

ARTICULO 5 DURACION La duración de la sociedad es por tiempo ilimitado Sólo podrá disolverse por Resolución de la Asamblea General Extraordinaria convocada por accionistas que representen cuando menos el cincuenta y un por ciento (51%) del capital suscrito y pagado

TITULO SEGUNDO
DEL CAPITAL DE LA SOCIEDAD Y DE LAS ACCIONES

ARTICULO 6 CAPITAL AUTORIZADO El capital autorizado de la Sociedad se fija en la suma de TREINTA MILLONES DE PESOS DOMINICANOS (RD\$30,000,000.00), dividido en trescientas mil acciones (300,000) con un valor nominal de CIENTO PESOS DOMINICANOS (RD\$100.00) cada una

ARTICULO 7. DERECHO INHERENTE A LAS ACCIONES Cada acción da derecho a su propietario a una parte proporcional en la repartición de los beneficios de conformidad a estos Estatutos, así como de los activos en caso de liquidación o partición de la sociedad

ARTICULO 8. FORMA DE LAS ACCIONES Las acciones serán emitidas en forma nominativa, a la orden o al portador. Los certificados de acciones serán extraídos de un libro-talonario de acciones. Todo certificado indicará el número de acciones y la porción del capital que represente. Los certificados de acciones serán firmados por el Presidente o quien ejerza tales funciones y por el Secretario, y se entregarán a los accionistas una vez la sociedad quede definitivamente constituida Llevarán el sello de la sociedad y el número de orden que les corresponda

ARTICULO 9. TRANSFERENCIA DE LAS ACCIONES. Toda cesión de acciones estará sujeta al cumplimiento de los requisitos de transferencia exigidos en estos Estatutos y por las leyes en vigor. La transferencia de las acciones nominativas se verificará mediante una declaración de traspaso inscrita en los registros de la compañía, firmada por el cedente y el cesionario. El certificado cedido será cancelado y sustituido por uno nuevo a favor de los accionistas adquirentes. Las acciones a la orden serán transferidas por el simple endoso del cedente a favor del cesionario, y la entrega del certificado de este último. La cesión de las acciones al portador se operará por la simple entrega del título por parte del cedente al cesionario

ARTICULO 10. SUJECION DE LOS ACCIONISTAS A LOS ESTATUTOS: La suscripción o la adquisición de una o más acciones se hacen por parte de su tenedor, su conformidad de atenerse a las cláusulas estatutarias, las resoluciones y



Handwritten notes and signatures on the left margin, including 'W', 'M', and 'A.A. 2/20/88'.

acuerdos de las Asambleas Generales de Accionistas y del Consejo de Administración en consonancia con los presentes estatutos

ARTICULO 11. LIBRO DE ACCIONES En el libro de Acciones se hará constancia del nombre, la dirección y el número de acciones que posee cada titular de acciones. Las convocatorias a las Asambleas y pagos de dividendos se enviarán a los accionistas a la dirección que consta en el mencionado Libro de Acciones

ARTICULO 12. PERDIDA DEL CERTIFICADO DE ACCIONES En caso de pérdida de certificados de acciones, el dueño, para obtener la expedición de los nuevos certificados, deberá notificar a la sociedad por acto de alguacil la pérdida ocurrida. El peditmento de anulación de los certificados perdidos y la expedición de los certificados sustitutos. El peticionario publicará un extracto de la notificación conteniendo las menciones esenciales en un periódico de circulación nacional una vez por semana durante cuatro (4) semanas consecutivas. Transcurridos diez (10) días de la última publicación, si no hubiere oposición, se expedirá al solicitante un nuevo certificado mediante la entrega de ejemplares del periódico en que se hubieren hecho las publicaciones debidamente certificadas por el editor. Los certificados perdidos se considerarán nulos. Si hubiere oposición, la sociedad no entregará los referidos certificados hasta que el asunto sea resuelto entre el reclamante y el oponente por sentencia judicial que haya adquirido la autoridad de la cosa irrevocablemente juzgada, o por transacción, desistimiento o aquiescencia. Los certificados de acciones que se emitan en el caso de que trata el presente artículo deberán llevar la mención de que sustituyen los extraviados.

ARTICULO 13. AUMENTO Y REDUCCION DE CAPITAL SOCIAL. El capital social podrá ser aumentado o reducido por modificación estatutaria y mediante la decisión de una Asamblea General Extraordinaria convocada para estos fines

ARTICULO 14. NO DISOLUCION DE LA SOCIEDAD POR MUERTE U OTRA CAUSA. PROHIBICIONES. La Sociedad no se disolverá por el fallecimiento, la interdicción o quiebra de uno o varios accionistas. Los herederos, causahabientes o acreedores de un accionista no pueden provocar la colocación de sellos sobre los bienes y valores de la Sociedad o pedir su partición o licitación, ni inmiscuirse en su administración. Ellos deberán remitirse, para el ejercicio de sus derechos, a los inventarios sociales y a las deliberaciones de la Asamblea General y decisiones del Consejo de Directores

ARTICULO 15. LIMITACION PECUNIARIA DE LOS ACCIONISTAS. Los accionistas no están obligados, aun respecto de los terceros, sino hasta la concurrencia del monto de sus acciones. Los accionistas no pueden ser sometidos a ninguna llamada de fondo ni a restitución de intereses o dividendos regularmente percibidos

TITULO TERCERO DE LA DIRECCION Y ADMINISTRACION DE LA SOCIEDAD

ARTICULO 16. ADMINISTRACION DE LA SOCIEDAD. La dirección y administración de la sociedad estarán a cargo, en sus respectivos casos, de las Juntas Generales de Accionistas y del Consejo de Administración, quienes pueden ser o no accionistas y ejercerán las funciones establecidas en el presente estatuto y en la ley.

DE LAS ASAMBLEAS GENERALES DE ACCIONISTAS

ARTICULO 17. DIVISION DE LAS ASAMBLEAS. Las Asambleas Generales de Accionistas es el órgano supremo de la sociedad, podrá acordar y certificar actos



operaciones de estas. Sus resoluciones son obligatorias para todos los accionistas incluyendo a los disidentes y ausentes. Las Asambleas generales se dividen en Ordinaria Anual Ordinaria, Extraordinaria y Asambleas Especiales. Se llaman Ordinarias las que sus decisiones se refieren a hechos de gestión o de administración o a un hecho de interpretación de los Estatutos Sociales. Son Extraordinarias las que se refieren a decisiones sobre la modificación de los estatutos. Son Especiales las que reúnen a los titulares de acciones de una categoría determinada para modificar los derechos de la misma.

ARTICULO 18. FECHA Y LUGAR DE REUNIÓN. La Asamblea General Ordinaria Anual se reunirá dentro de los 2 meses del cierre del ejercicio social de cada año, en el domicilio social de la sociedad, o en otro lugar del territorio nacional siempre que se haya indicado en la convocatoria de la Asamblea.

ARTICULO 19. CONVOCATORIA. Las Asambleas Ordinarias o Extraordinarias, serán convocadas con al menos 20 días de antelación mediante una comunicación física o electrónica o por un aviso en un periódico de circulación nacional. Sin embargo los accionistas podrán reunirse sin necesidad de convocatoria cuando se encuentren todos presentes o representados.

ARTICULO 20. QUÓRUM Y COMPOSICIÓN. La Asamblea General Ordinaria Anual y la Asamblea General Ordinaria deliberarán válidamente con accionistas que representen por lo menos $\frac{1}{4}$ parte de las acciones suscritas y pagadas. La Asamblea General Extraordinaria estará compuesta por accionistas que representen cuando menos las $\frac{2}{3}$ partes del capital suscrito y pagado de la Sociedad, y en la segunda convocatoria la mitad ($\frac{1}{2}$). A falta de dicho quorum la asamblea podrá ser prorrogada para una fecha posterior dentro de los dos (2) meses siguientes.

ARTICULO 21. DIRECTIVA, ORDEN DEL DIA Y LISTAS DE ACCIONISTAS. La Asamblea General estará presidida por el Presidente de la Sociedad, en su defecto por el Vicepresidente, o en ausencia o inhabilitación de ambos por la persona elegida por los accionistas como Presidente AD-HOC. En caso de que los Comisarios de Cuentas, un mandatario judicial, o un liquidador sea el que convoque la Asamblea, esta será presidida por el que la convoque.

PARRAFO I.- ORDEN DEL DIA. El orden del día será redactado por el Presidente o por la persona que efectúa la convocatoria de la Asamblea General. La Asamblea General no deliberará más que sobre las proposiciones que figuren en el Orden del Día. Sin embargo, el Presidente de la Asamblea General estará obligado a incluir en el Orden del Día toda proposición que emane de accionistas que representen la décima parte del capital social, siempre que haya sido consignada por escrito y entregada con cinco días de antelación a la Asamblea. Toda proposición que fuere una consecuencia directa de la discusión provocada por un artículo del Orden del Día deberá ser sometida a votación.

PARRAFO II.- LISTA DE ACCIONISTAS. El Secretario de la sociedad ejercerá las funciones de Secretario de la Asamblea General y a falta o incapacidad de aquél, por el Secretario ad-hoc que designe el Presidente de la Asamblea General. El Secretario deberá preparar antes de iniciarse la Asamblea General, una lista que contenga los nombres y domicilios de los accionistas concurrentes o representados, el número de acciones de cada uno y el número de votos que le corresponden y que todos los demás requerimientos exigidos en el Artículo 205 de la Ley 479-07. Esta lista deberá ser firmada por los accionistas asistentes o por sus representantes, certificada por el Secretario y por el Presidente de la Asamblea General, sin de depositarla en el domicilio social para la comunicación de los accionistas que no asistieron.

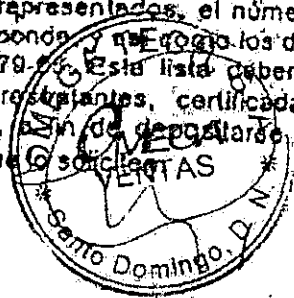
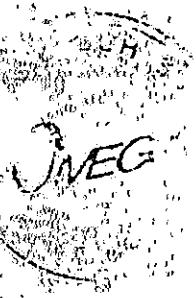

Handwritten signatures and initials on the left margin.

ARTICULO 22. VOTOS Y APODERADOS DE LOS ACCIONISTAS. Cada acción da derecho a un voto. Las resoluciones se tomarán por los votos de la mayoría de los accionistas presentes o debidamente representados. En caso de empate el voto del Presidente de la Asamblea será decisivo si el mismo es accionista de la Sociedad. De lo contrario será decisivo el voto del accionista que represente el mayor número de acciones.

ARTICULO 23. REPRESENTACION ACCIONISTAS. Los accionistas tienen derecho de asistir y de hacerse representar en las Asambleas por cualquier persona, mediante poder que emane de sí mismo. En este caso el poder deberá depositarse en el domicilio de la sociedad, a más tardar el día anterior al fijado para la reunión. El mandatario no puede hacerse sustituir.

ARTICULO 24. ATRIBUCIONES ASAMBLEA GENERAL ORDINARIA ANUAL. Estas asambleas tienen la función de estatuir sobre todas las cuestiones que vayan más allá de la competencia del Consejo de Administración. Para otorgar a estos últimos los poderes necesarios y para determinar de manera absoluta el desempeño de los negocios sociales. Son atribuciones de la Asamblea General Ordinaria Anual las siguientes:

- a) Elegir al Consejo de Administración y al Comisario de Cuentas, cuando corresponda; y fijarles su remuneración en caso de que corresponda;
- b) Revocar y sustituir en cualquier época al administrador cuando corresponda;
- c) Conocer del informe anual del Presidente del Consejo de Administración, así como los estados, cuentas y balances y aprobarlos y desaprobados;
- d) Conocer del informe del Comisario de Cuentas, si hubiera, sobre la situación de la sociedad, el balance y las cuentas presentadas por el Presidente del Consejo de Administración;
- e) Discutir, aprobar o rechazar las cuentas mencionadas en el literal precedente, examinar los actos de gestión de los administradores y comisarios y darles descargo si procede;
- f) Disponer lo relativo a las utilidades, a la repartición o no de los beneficios, su forma de pago o el destino que debe dárseles; y
- g) Regularizar cualquier nulidad, omisión o error cometidos en la deliberación de una Asamblea General Ordinaria anterior.

ARTICULO 25. ATRIBUCIONES ASAMBLEA GENERAL ORDINARIA. Este tipo de Asamblea conoce y decide de todos los actos y operaciones que se refieren a la administración de la Sociedad. Son atribuciones de la Asamblea General Ordinaria las siguientes:

- a) Ejercer las atribuciones de la Asamblea General Ordinaria Anual cuando no se haya reunido dicha Asamblea o cuando no haya resuelto algunos asuntos de su competencia;
- b) Remover al Consejo de Administración antes del término para el cual han sido nombrados y llenar definitivamente las vacantes que se produzcan; y
- c) Acordar la participación de la Sociedad en la constitución de consorcios, asociaciones, sociedades en participación según convenga a los intereses de la Sociedad.

ARTICULO 26. ATRIBUCIONES ASAMBLEA GENERAL EXTRAORDINARIA. Este tipo de Asamblea conocerá:

- a) Del aumento o disminución del capital social;



- b) De la transformación, fusión o escisión con otra sociedad constituida o que se fuere a constituir;
- c) De la disolución de la sociedad o de la limitación o reducción del término de duración de la misma;
- d) De la enajenación o transferencia de todo el activo de la Sociedad; y
- e) De la modificación de cualquier artículo de los presentes estatutos.

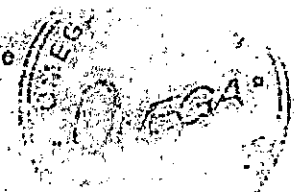

ARTICULO 27. ASAMBLEAS COMBINADAS. La Asamblea General puede ser Ordinaria y Extraordinaria a la vez, si reúne las condiciones indicadas en los presentes estatutos, en ese caso la asamblea será co-muinada tratando los asuntos que le competen a cada uno por separado.

ARTICULO 28. ACTAS DE LAS ASAMBLEAS GENERALES. De cada reunión el Secretario redactará un acta. Las copias de estas actas serán expedidas por el Secretario y el Presidente del Consejo de Administración y servirán de prueba de las deliberaciones de la Asamblea y de los poderes otorgados, tanto en justicia como frente a cualquier tercero.

TITULO CUARTO DEL CONSEJO DE ADMINISTRACIÓN, DE LOS FUNCIONARIOS Y SUS ATRIBUCIONES

ARTICULO 29. CONSEJO DE ADMINISTRACION. El Consejo de Administración estará compuesto en un número de miembros no menor de tres, según lo determine la Asamblea que los elija, podrán ser accionistas o no. Los miembros del Consejo de Administración serán elegidos en la Asamblea General Ordinaria y desempeñarán sus cargos por un periodo de dos (2) años. Podrán ser reelegidos indefinidamente. Sin embargo, la Asamblea General podrá aumentar o disminuir la integración de dicho Consejo y podrá nombrar otros funcionarios adicionales y les asignará las funciones que desee atribuirles; aunque estas funciones estén ya atribuidas a un funcionario específico; en ese caso la Asamblea General decidirá si esos nuevos funcionarios serán o no miembros deliberantes del Consejo de Administración, o si serán sustitutos de los miembros existentes. Los Miembros del Consejo de Administración pueden ser personas físicas o jurídicas, a excepción del Presidente que debe ser una persona física bajo pena de nulidad. En caso de que una persona jurídica sea miembro del consejo deberá nombrar un representante permanente. Los miembros del Consejo de Administración tienen la dirección y administración de la Sociedad durante el periodo en que la Asamblea General de Accionistas no estén deliberando, y durante ese periodo podrá resolver cualquier asunto que no sea de la atribución exclusiva de la Asamblea General.

ARTICULO 30. PODERES DEL CONSEJO. El Consejo de Administración tendrá la dirección general de los asuntos y negocios de la sociedad y estará investido de los poderes de administración más extensos para actuar a nombre de la sociedad y hacer o autorizar todos los actos y operaciones, relativos a su objeto. El Consejo de Administración tiene principalmente los poderes indicados a continuación, indicación que se hace a título enunciativo y no limitativo:

- a) Autorizar o aprobar los contratos celebrados a nombre de la sociedad
- b) Otorgar toda clase de nombramientos, mandatos y poderes, sean permanentes, sea por un objeto determinado;
- c) Adquirir o arrendar para la sociedad todos los bienes muebles e inmuebles, derechos y privilegios que considere convenientes;
- d) Representar la sociedad frente a cualquier persona pública o privada.

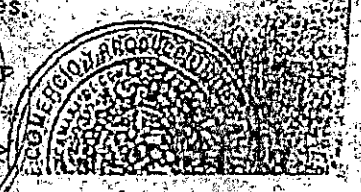

- e) Abrir, mantener o cerrar cuentas bancarias y determinar quien estará autorizado a firmar en representación de la sociedad, giros, pagarés recibos, aceptaciones, cesiones, cheques, descargos, contratos y documentos de toda clase;
- f) Nombrar y revocar todos los empleados, fijar su remuneración así como las otras condiciones de su admisión y despido;
- g) Fijar los gastos generales;
- h) Recibir y pagar cualquier suma en capital intereses y accesorios;
- i) Autorizar la apertura de sucursales y el nombramiento de representantes en cualquier ciudad de la República;
- j) Decidir acerca de las construcciones de inmuebles para la sociedad y de sus mejoras;
- k) Garantizar empréstitos con toda clase de seguridades, ya sea prenda con desapoderamiento y prenda sin desapoderamiento, hipotecas o anticresis;
- l) Adoptar acuerdos en todos los asuntos que cualquiera de sus miembros someta a su consideración, siempre que no estén atribuidos a la Asamblea General;
- m) Representar la sociedad en justicia, como demandante o demandada, y obtener sentencias, dar quiescencia, desistir o hacerlas ejecutar por todos los medios y vías de derecho; autorizar todo acuerdo, transacción o compromiso; representar a la sociedad en todas las operaciones de quiebra; y
- n) Autorizar las persecuciones judiciales de cualquier naturaleza que juzgue necesarias; nombrar y revocar apoderados especiales que representen a la sociedad en las acciones que intente y determinar su retribución; proveer la defensa de la sociedad en toda acción o procedimiento que se siga contra ella.

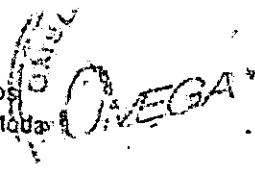

ARTICULO 31. INHABILITACIONES DE LOS MIEMBROS CONSEJO No podrán ser miembros del consejo de la sociedad:

- a) a.- Las personas físicas que ejerzan simultáneamente más de cinco (5) mandatos de administradores de cualquier tipo de sociedad comercial;
- b) b.- Los menores no emancipados;
- c) c.- Los Interdictos e Incapacitados;
- d) d.- Los condenados por infracciones criminales y por bancarrota simple o fraudulenta en virtud de una sentencia irrevocable;
- e) e.- Las personas que en virtud de una decisión judicial o administrativa definitiva se les haya inhabilitado para el ejercicio de la actividad comercial;
- f) f.- Los funcionarios al servicio de la administración pública con funciones a su cargo relacionadas con las actividades propias de la sociedad de que se trate

ARTICULO 32. PROHIBICIONES DE LOS MIEMBROS DEL CONSEJO: A pena de nulidad del contrato, operación o transacción, sin autorización expresa y unánime de la asamblea general de socios, estará prohibido a los administradores:

- a. tomar en préstamo dinero o bienes de la sociedad;
- b. Usar bienes, servicios o créditos de la misma en provecho propio de parientes, representantes o sociedad vinculadas; y
- c. Usar en beneficio propio o de terceros relacionados, las oportunidades comerciales de que tuvieren conocimiento en razón de su cargo y que a la vez constituya un perjuicio para la sociedad. Los miembros del Consejo de Administración tendrán las demás prohibiciones establecidas en el Artículo 227 de la Ley de Sociedades.



Handwritten notes and signatures on the left margin, including a circled 'M' and a signature that appears to be 'JAT'.

ARTICULO 33. REMUNERACION. Las funciones del Consejo de Administradores podrán ser gratuitas o remuneradas, según lo decida la Junta General Ordinaria de Accionistas, o si la Junta decidiera remunerar dichas funciones, la remuneración podrá consistir en un sueldo mensual, un porcentaje que tendrá como referencia los servicios netos anuales de la compañía o ambas cosas a la vez. Dicho porcentaje no podrá exceder para todos los miembros del consejo de administración de diez por ciento (10%) de los beneficios netos anuales, después de deducido el porcentaje de reserva legal y la distribución de los dividendos, en caso de que esto se separe.

ARTICULO 34. DEL PRESIDENTE. El Presidente de la Sociedad es el funcionario principal o ejecutivo de la Sociedad quien ejercerá por dos años y será reelegible. Deberá ser una persona física bajo pena de nulidad de la designación. Sin perjuicio de las demás facultades que se le confieran al Presidente en este Estatuto, son atribuciones del Presidente las siguientes:

- a) Presidir las Asambleas Generales de Accionistas;
- b) Ejecutar por sí y velar por la fiel ejecución de las disposiciones y acuerdos tomados por la Asamblea General de Accionistas;
- c) Firmar con el Secretario las actas de las reuniones de la Asamblea General, así como los certificados de acciones de la sociedad;
- d) Redactar los informes que el Consejo de Administración deba someter a la Asamblea General; y
- e) Celebrar cualquier acto o contrato que tenga el carácter de actos administrativos y que no comprometan el Patrimonio de la Sociedad.

ARTICULO 35. DEL VICEPRESIDENTE. El Vicepresidente sustituirá al Presidente en caso de incapacidad, o cuando se halla ausente por cualquier causa y tendrá además atribuciones que le delegue la Asamblea General o el Presidente. Sus funciones tendrán duración de dos años, o hasta que sea sustituido por un órgano competente.

ARTICULO 36. DEL SECRETARIO. Son funciones del Secretario:

- a) Redactar las actas de la Asamblea General en los libros destinados al efecto;
- b) Llevar el libro de Acciones y anotar en el las transferencias y los cambios de dirección de los accionistas;
- c) Custodiar el sello de la sociedad;
- d) Organizar y preparar las Asambleas Generales;
- e) Firmar con el Presidente los certificados de acciones, las certificaciones de actas de Asamblea General y cualquier otra certificación; y
- f) Desempeñar las funciones que le confie el Consejo de Administración, el Presidente o los Estatutos.

ARTICULO 37. EL TESORERO. Es el funcionario principal de la sociedad en cuestiones financiera como tal le corresponderá supervisar todas las operaciones contables y financieras de la Sociedad. Tendrá la responsabilidad de preparar los presupuestos para la administración de los recursos de la Sociedad, así como de velar por el buen manejo financiero de la misma.

ARTICULO 38. RESPONSABILIDAD DE LOS ADMINISTRADORES. Los administradores serán responsables, individual o solidariamente, hacia la sociedad o frente a los terceros, por las infracciones a las disposiciones legales o reglamentarias aplicables a las sociedades anónimas, por violación o los incumplimiento de sus deberes y obligaciones y por faltas cometidas en su gestión. Así mismo se aplicarán las disposiciones emanadas por la Ley de Sociedades en sus artículos 227 y 228 respecto a las prohibiciones y reservas.



ARTICULO 39. EL COMISARIO. La sociedad tendrá un Comisario de Cuentas el cual será designado por las Asambleas Ordinarias Anuales. Deberá tener calidad de contador público autorizado con por lo menos tres años de experiencia en auditoría de Empresas. No tiene que ser un accionista, podrá ser reelegido una o más veces. Su duración será de tres (3) ejercicios sociales (año 241). Son atribuciones del Comisario de Cuentas:

- a) presentar a la Asamblea General de accionistas un informe escrito sobre la situación económica de la sociedad dictaminando sobre las memorias, el inventario, el balance y el estado de resultado
- b) Remitir un informe sobre las partidas del balance y de los demás documentos contables que considere deban ser modificados.
- c) Informar por escrito al Presidente del Consejo de Administración cuando determine la existencia de hechos que por su naturaleza pongan en riesgo la continuidad de la sociedad; y
- d) Dictaminar sobre los proyectos que modifiquen los estatutos sociales, emisión de bonos, transformación, fusión, aumento o disminución de capital, disolución anticipada que se planteen en la Asamblea General Extraordinaria.

ARTICULO 40. RESPONSABILIDAD DEL COMISARIO DE CUENTAS. Este será responsable frente a la sociedad y a los terceros de las consecuencias perjudiciales cometidas en el ejercicio de sus funciones.

ARTICULO 41. El o los Comisarios de Cuentas tendrán las inhabilitaciones y prohibiciones establecidas en los Artículos 211, 243, 244 y 245 de la Ley de Sociedades.

TITULO QUINTO EJERCICIO SOCIAL, FONDO DE RESERVA SOCIAL Y DIVIDENDOS

ARTICULO 42. EJERCICIO SOCIAL. El ejercicio social comenzará el día Primero (1ro.) del mes de Enero y terminará el día Treinta y Uno (31) del mes de Diciembre de cada año. Por excepción, el primer ejercicio social abarcará el tiempo comprendido entre la fecha de la constitución definitiva de la sociedad y el día Treinta y Uno (31) del mes de Diciembre del presente año.

ARTICULO 43. FONDO DE RESERVA LEGAL. La sociedad tendrá un fondo de reserva legal que estará integrado por la separación anual de por lo menos el 5% de los beneficios netos obtenidos, hasta que la reserva alcance una décima (1/10) parte del capital social suscrito y pagado de la sociedad.

ARTICULO 44. DIVIDENDOS, RESERVAS Y REINVERSIONES. Las utilidades que obtenga la Sociedad una vez cubierto los gastos de administración y operación, así como las aportaciones al fondo de reserva legal, deberán ser distribuidas entre los accionistas a título de dividendos.

TITULO SEXTO DE LA TRANSFORMACION, FUSION Y ESCISION DE LA SOCIEDAD

ARTICULO 45. La transformación, la fusión y la escisión de la sociedad serán decididas mediante una Asamblea General Extraordinaria y se conformarán con lo establecido en la ley 479-08.

TITULO SEPTIMO DISOLUCION Y LIQUIDACION DE LA SOCIEDAD



ARTICULO 46. DE LA DISOLUCION Y LIQUIDACION DE LA SOCIEDAD. Si ocurriese la pérdida de las 3/4 partes del capital social, el Consejo de Administración estará obligado a convocar una Asamblea General Extraordinaria que decidirá sobre la disolución de la sociedad. En caso de proceder la disolución de la sociedad la Asamblea General Extraordinaria regulará el modo de hacer su liquidación y nombrará las personas que se encarguen de esta, cesando el Presidente y los demás miembros del Consejo de Administración desde entonces en sus funciones. Cuando la sociedad se encuentre en estado de liquidación, el liquidador presidirá la Asamblea General. Si se nombrare más de un liquidador, la presidirá aquel de los liquidadores que tenga mayor edad. En los casos de ausencia, impedimento o negativa del o los liquidadores que tengan por consecuencia la vacante de la Presidencia de la Asamblea, ésta elegirá a su Presidente. Después del pago de todo el pasivo, obligaciones y cargas de la sociedad, el producto neto de la liquidación será empleado para amortizar el capital representado por las acciones. En caso de que sobrare algún excedente, y después del pago íntegro a los accionistas del capital social, éste será repartido a ellos en partes iguales.

TITULO OCTAVO DISPOSICIONES GENERALES

ARTICULO 47. CONTESTACIONES ENTRE ACCIONISTAS O ENTRE ESTOS Y LA SOCIEDAD. Todas las contestaciones que puedan suscitarse durante la existencia de la sociedad o en el proceso de su liquidación entre los accionistas y la sociedad o entre los accionistas entre sí, en razón de los negocios sociales, serán sometidas de conformidad con la Ley, a la consideración de tres árbitros designados por las partes. En caso de que las partes no estén de acuerdo con la decisión de los árbitros, podrán ejercer contra ésta los procedimientos descritos en las leyes.

PARRAFO: Todo accionista, en caso de litigio, deberá hacer elección de domicilio en la jurisdicción del asiento social, donde podrán realizarse válidamente todas las notificaciones a que haya lugar. En caso de que no elegir domicilio dentro de la jurisdicción del domicilio social, los accionistas, mediante los presentes estatutos hacen formal elección de domicilio en los domicilios que aparezcan en los libros sociales llevados por el Secretario de la Sociedad.

ARTICULO 48. COMPROBACION DE LA SUSCRIPCION Y PAGO DE ACCIONES CON CARGO AL CAPITAL AUTORIZADO. Cada seis (6) meses la Asamblea General Ordinaria deberá tomar acta de las acciones suscritas y pagadas durante el semestre con cargo al capital autorizado, y el monto de ellas se agregará al capital suscrito y pagado. Dentro del mes de la reunión de dicha Asamblea, se registrarán los documentos en la Cámara de Comercio y Producción correspondiente, a los fines de que sea expedido el Certificado de Registro Mercantil con las modificaciones de lugar. Esta disposición quedará sin efecto tan pronto haya sido suscrito y pagado en su totalidad el capital autorizado.

ARTICULO 49. EMISION Y ENTREGA DE LOS CERTIFICADOS DE ACCIONES. Los certificados de acciones se emitirán y entregarán en un plazo no mayor de noventa (90) días contados a partir del pago de las acciones de la Sociedad.

HECHO Y FIRMADO en DOS originales manteniendo el mismo efecto y objetivo. En la ciudad de Santo Domingo, Distrito Nacional, Capital de la República Dominicana, a los VEINTE días del mes de JULIO del año 2010.

En tal sentido la Asamblea General tomó la siguiente resolución:



SEPTIMA RESOLUCION

LA ASAMBLEA GENERAL EXTRAORDINARIA de OMEGA TECH, S. A., APRUEBA en todas sus partes el ESTATUTO SOCIAL anteriormente transcrito, por lo que a su vez se declara que el mismo es el que a partir de la fecha gobierna la sociedad

ESTA RESOLUCION FUE APROBADA A UNANIMIDAD DE VOTOS.

8.- SOBRE LA ADECUACION.

Una vez comprobado el cumplimiento de las formalidades para la Adecuación de la empresa a una Sociedad Anónima de Suscripción Privada, la Asamblea tomó la siguiente resolución:

OCTAVA RESOLUCION

LA ASAMBLEA GENERAL EXTRAORDINARIA de OMEGA TECH, S. A., APRUEBA Pronunciar la adecuación de la Compañía OMEGA TECH, S. A. en una Sociedad Anónima de Suscripción Privada sujeta a lo dispuesto para tales sociedades por la ley 479.08.

ESTA RESOLUCION FUE APROBADA A UNANIMIDAD DE VOTOS.

9.- AUTORIZACION PARA GESTION DE CUMPLIMIENTOS DE FORMALIDADES Y DEPOSITO DE LA ADECUACION EN LAS ENTIDADES CORRESPONDIENTES.

Para el cumplimiento de las formalidades contenidas en la Ley para los fines de adecuación la asamblea resolvió de la siguiente manera:

NOVENA RESOLUCION

LA ASAMBLEA GENERAL EXTRAORDINARIA de OMEGA TECH, S. A., AUTORIZA AL LIC. YONHATHAN SAMUEL GENAO GOMEZ, dominicano, mayor de edad, casado, titular de la cédula de identidad no. 001-1193220-8, domiciliado y residente en esta ciudad de Santo Domingo, D. N. y a la LICDA. ODALIS A. GONZALEZ, dominicana, mayor de edad, soltera, titular de la cédula de identidad no. 001-1151062-4, domiciliada y residente en esta ciudad de Santo Domingo, D. N., para que actuando en nombre y representación de la sociedad pueda realizar todas las gestiones necesarias para cumplir con los requerimientos de publicidad exigidos por la Ley, tanto en el registro mercantil como en cualquier otra institución.

ESTA RESOLUCION FUE APROBADA A UNANIMIDAD DE VOTOS.

Y no habiendo asunto que tratar, y no existiendo ningún otro punto que tratar, siendo las diez (10:00 a.m.) horas de la mañana la Mesa Directiva ~~de~~ terminada esta Asamblea, levantándose de inmediato un acta de todo lo acontecido, según queda dicho en este documento que firman todos los presentes en señal de conformidad.

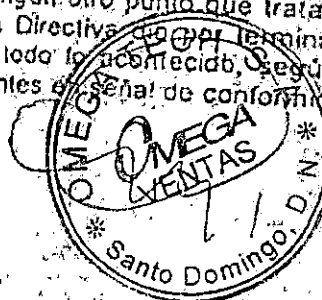

[Signature]
ALVIN JIMENEZ FERNANDEZ

[Signature]
RUBIN JIMENEZ FERNANDEZ

[Signature]
MELVIN JIMENEZ FERNANDEZ

[Signature]
ALVIN JIMENEZ FERNANDEZ

[Signature]
JUDY RAQUEL FERNANDEZ

[Signature]
YENICELYS J. MORILLO G.
En su calidad de Secretaria

[Signature]
JOSE A. PEREZ

CERTIFICAMOS QUE LA PRESENTE COPIA
ES CONFORME Y FIEL AL ORIGINAL
[Signature]
SECRETARIO
[Signature]
PRESIDENTE
A LOS _____ DIAS DEL MES DE _____
DEL AÑO _____

[Circular Stamp]

ORIGINAL
12/14 2109116
12/14 62213
12/14 79
12/14 80520002
12/14 NUMERA FISCAL
EXTRADODUJAL
12/14 20717640
12/14 IMPUESTOS
12/14



[Vertical text]



5. Última Asamblea General Ordinaria.

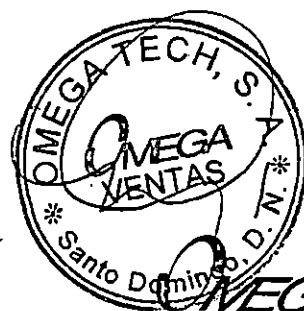

OMEGA TECH, S. A.

Capital Social Autorizado: RD\$ 140,000,000.00
Capital Suscrito y Pagado: RD\$ 133,000,000.00
Valor Nominal por cada Acción: RD\$ 100.00
RNC 1-22-02152-3 y Registro Mercantil 186945D
Domicilio Social y Asiento Principal en la Av. John F. Kennedy no. 85,
Los Prados, Santo Domingo, Distrito Nacional

NOMINA DE LOS ACCIONISTAS PRESENTES EN LA ASAMBLEA GENERAL ORDINARIA ANUAL DE LA COMPAÑÍA OMEGA TECH S. A., CELEBRADA EN FECHA VEINTIUNO (21) DE FEBRERO DEL DOS MIL DIEZ Y SIETE (2017).

ACCIONISTA	ACCIONES	%	TOTAL DE VOTOS
ALVIN EMILIO JIMÉNEZ FERNÁNDEZ, dominicano, mayor de edad, casado, comerciante, portador de la Cédula de Identidad y Electoral número 001-1791530-6, domiciliado y residente en la calle Paseo de los Locutores, Condominio Residencial Justin II, apartamento 9-B, sector Evaristo Morales, en esta ciudad;	1,329,999	99.99%	1,329,999
YONHATHAN SAMUEL GENAO GOMEZ, dominicano, mayor de edad, casado, titular de la cédula de identidad no. 001-1193220-8, domiciliada y residente en esta ciudad de Santo Domingo, DN.	1		1
TOTAL	1,330,000	100%	1,330,000

ACTA DE ASAMBLEA GENERAL ORDINARIA ANUAL DE LA COMPAÑÍA OMEGA TECH S. A., CELEBRADA EN FECHA VEINTIUNO (21) DE FEBRERO DEL DOS MIL DIEZ Y SIETE (2017).

En la ciudad de Santo Domingo de Guzmán, Distrito Nacional, Capital de la República Dominicana, al día veintiuno (21) del mes de febrero del Dos Mil diez y siete (2017), siendo las DOS (02:00 p.m.) horas de la tarde, se reunieron previa convocatoria, en su local ubicado en ésta ciudad, los señores integrantes de la compañía OMEGA TECH S. A., que figuran en la Nómina de Presencia previamente formada y que firman al pie de la presente acta. Ocupó la Presidencia de la Asamblea el señor ALVIN EMILIO JIMENEZ FERNANDEZ, y la secretaria YONHATHAN SAMUEL GENAO GOMEZ.

A seguidas el Presidente de la Asamblea ordenó a la Secretaría dar lectura a la Nómina de Presencia, comprobándose por la misma que estaban presente o debidamente representados la mayoría de los socios, por lo que existía el quórum reglamentario, poniendo la misma a disposición de los accionistas por si alguno deseaba comprobar personalmente su veracidad y corrección.

El Presidente declaró abierta la sesión y a la compañía OMEGA TECH, S. A. constituida en ASAMBLEA GENERAL ORDINARIA ANUAL. El Presidente recuerda que la ASAMBLEA GENERAL ORDINARIA ANUAL ha sido convocada para deliberar sobre el siguiente orden:

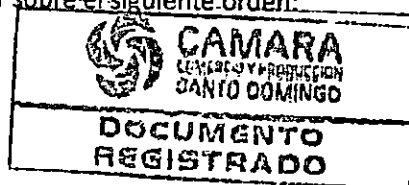

A G E N D A

1. Conocer el Estado de Resultado realizado al 31 de diciembre del 2015 y de los Informes de Gestión del Consejo de Administración y del Comisario de Cuentas;
2. Aprobar el Balance General y las cuentas del período 2015;
3. Confirmar la designación del Consejo de Administración por el periodo correspondiente;
4. Designación del Comisario de Cuentas para el periodo 2016;
5. Ratificar los Poderes Especiales otorgados al Presidente de la Sociedad el señor Alvin Emilio Jiménez Fernández;
6. Cualquier otro punto de interés;

A tales fines se presentaron y se pusieron a disposición de los señores accionistas los informes de gestión del Consejo de Administración y el Informe del Comisario de Cuentas, así como copia de la propuesta de Declaración Jurada del Impuesto sobre la Renta y Estado de Resultado realizado al 31 de diciembre del año 2015. Hubo un intercambio general de opiniones y sugerencias entre todos los presentes, y a seguidas de éstas se adoptaron las siguientes resoluciones:

PRIMERA RESOLUCION

La Asamblea General Ordinaria Anual de OMEGA TECH, S. A., RESUELVE APROBAR en todos sus puntos el Estado de Resultado Anual de la empresa OMEGA TECH, S. A., realizado para el periodo 2016, y por vía de consecuencia, RESUELVE APROBAR el Balance General y las cuentas correspondientes al periodo 2016;

ESTA RESOLUCIÓN FUE APROBADA A UNANIMIDAD DE VOTOS.

SEGUNDA RESOLUCION

La Asamblea General Ordinaria Anual de OMEGA TECH, S. A., RESUELVE APROBAR en todos sus puntos los Informes de Gestión del periodo 2016, rendidos por los miembros del Consejo de Administración y por el Comisario de Cuentas de la empresa, OTORGANDO formal descargo para dichas gestiones.

ESTA RESOLUCIÓN FUE APROBADA A UNANIMIDAD DE VOTOS.

TERCERA RESOLUCION

La Asamblea General Ordinaria Anual de OMEGA TECH, S. A., RESUELVE RATIFICAR la DESIGNACION por el periodo correspondiente como miembros del Consejo de Administración de la Sociedad OMEGA TECH, S. A., a:

CARGO	MIEMBROS	
PRESIDENTE	ALVIN EMILIO JIMENEZ FERNANDEZ	
	DOCUMENTO REGISTRADO	

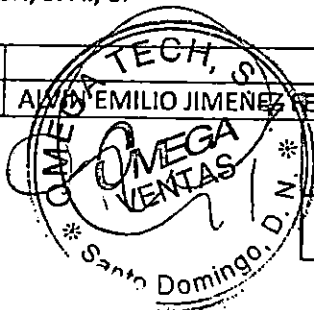

VICEPRESIDENTE	MELVIN JIMENEZ FERNANDEZ
SECRETARIA	YENISELYS JOSEFINA MORILLO GERMOSEN
TESORERO	ELVIN JIMENEZ FERNANDEZ

Presentes en la reunión dichos señores manifestaron su aceptación a sus respectivos cargos dentro del Consejo de Administración en el cual se les acaba de designar.

ESTA RESOLUCIÓN FUE APROBADA A UNANIMIDAD DE VOTOS.

CUARTA RESOLUCION

La Asamblea General Ordinaria Anual de OMEGA TECH, S. A., RESUELVE DESIGNAR por el período 2017-2018, al señor RAMON ANTONIO MATOS MELO como comisario de cuentas de la empresa OMEGA TECH, S. A. Dicho señor manifestó su aceptación al cargo de Comisario de Cuentas por el periodo que se le acaba de designar.

ESTA RESOLUCIÓN FUE APROBADA A UNANIMIDAD DE VOTOS.

QUINTA RESOLUCION

La Asamblea General Ordinaria Anual de OMEGA TECH, S. A., RESUELVE RATIFICAR TODOS LOS PODERES, TAN AMPLIOS Y SUFICIENTES COMO FUEREN NECESARIOS OTORGADOS A L PRESIDENTE DE OMEGA TECH, S. A., ALVIN EMILIO JIMENEZ FERNANDEZ, por lo que dicho apoderado estará en capacidad de gestionar a favor de la empresa créditos, líneas de créditos, préstamos, así como cualquier otro servicio financiero o bancario, siendo el señor ALVIN EMILIO JIMENEZ FERNANDEZ, la persona autorizada, para que en nombre de OMEGA TECH, S. A., pueda gestionar y realizar todo tipo de negocios comerciales, financieros, bancarios y en general cualquier tipo de negocios en que pueda incurrir la empresa OMEGA TECH, S. A., podrá el apoderado solicitar y gestionar la apertura y el manejo de cuentas bancarias a favor de la empresa, por lo que se autoriza a terceros a gestionar, tramitar y proceder conforme a cualquier solicitud realizada por el señor ALVIN EMILIO JIMENEZ FERNANDEZ en nombre de OMEGA TECH, S. A., a su vez queda entendido que dicho poderes se extienden de forma amplia a la administración y gestión de todas las operaciones y negocios actuales y futuros de la empresa OMEGA TECH, S. A.

ESTA RESOLUCIÓN FUE APROBADA A UNANIMIDAD DE VOTOS.

Y una vez completada la agenda del día, y no existiendo ningún otro punto que tratar, siendo las DOS TREINTA (02:30 p.m.) horas de la tarde, fue clausurada la sesión, de la cual se levanta la presente acta, que firman todos los presentes en señal de aprobación.

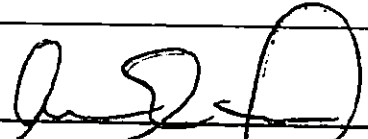
 ALVIN EMILIO JIMENEZ FERNANDEZ

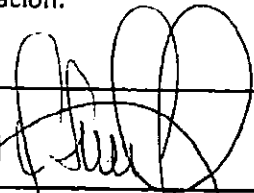

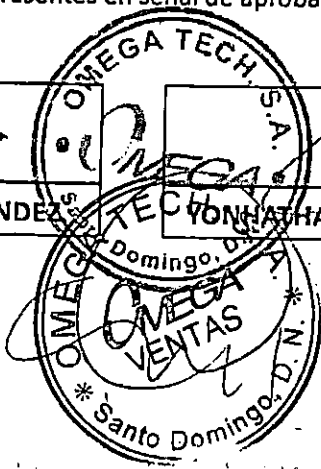
 JONATHAN SAMUEL GENAO GOMEZ



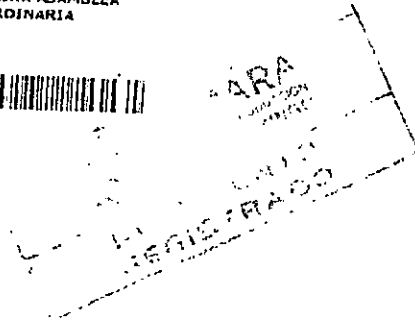

ORIGINAL

FECHA 28/02/17 Hora 04:14 p.m.
NO. EXP. 469100 P. II 18694SD
LIBRO 53 FOLIO 71
VALOR 200.00
DESCR. ACTA Y NOMINA ASAMBLEA
GENERAL ORDINARIA
N.º 1707875RD





6. Lista de Suscriptores.



OMEGA TECH, S.A.

Capital Autorizado: RD\$140,000,000.00

Capital Suscrito y Pagado: RD\$133,000,000.00

Valor nominal por cada acción: RD\$100



RNC: 1-22-02152-3 y Registro Mercantil: 18694SD

Domicilio Social y Asiento Principal en la Av. John F. Kennedy, No. 85,
Los Prados, Santo Domingo, Distrito Nacional

LISTA DE SUSCRIPTORES Y ESTADO DE PAGO DE LAS CUOTAS SOCIALES QUE CONFORMAN EL CAPITAL SOCIAL DE LA SOCIEDAD COMERCIAL "OMEGA TECH, S.A."

Los infrascritos, socios de la sociedad comercial OMEGA TECH, SRL, han redactado la nueva lista de Suscriptores y Estados de los Pagos de las cuotas sociales que forman el capital social de la Sociedad, para anexarla a los documentos corporativos de la empresa y efectuar los registros requeridos por la Ley.

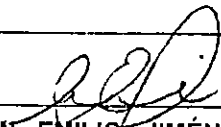
El Capital social de la empresa es de CIENTO CUARENTA MILLONES DE PESOS DOMINICANOS CON 00/100 (RD\$140,000,000.00), con un capital suscrito y pagado de CIENTO TREINTA Y TRES MILLONES DE PESOS DOMINICANOS CON 00/100 (RD\$133,000,000.00), dividido en UN MILLÓN TRECIENTAS TREINTA MIL (1,330,000) cuotas sociales de un valor de CIEN PESOS DOMINICANOS CON 00/100 (RD\$100.00) cada una.

SOCIOS	ACCIONES	VALOR	VOTOS
 1. ALVIN EMILIO JIMÉNEZ FERNÁNDEZ, dominicano, mayor de edad, titular de la Cédula de Identidad y Electoral No. 001-1791530-6, domiciliado y residente en la Avenida John F. Kennedy, en la ciudad de Santo Domingo, Distrito Nacional.	1,329,999	RS\$132,999,900	1,329,999
 2. YONHATHAN SAMUEL GENAO GÓMEZ, dominicano, mayor de edad, titular de la cédula de identidad no. 001-1193220-8, domiciliado y residente en esta ciudad de Santo Domingo de Guzmán, Distrito Nacional.	1		
TOTAL	1,330,000	1,330,000	1,330,000



En la ciudad de Santo Domingo, República Dominicana, en fecha quince (15) del mes de enero del año dos mil dieciséis (2016).

ALVIN EMILIO JIMÉNEZ FERNÁNDEZ
Representante de la sociedad

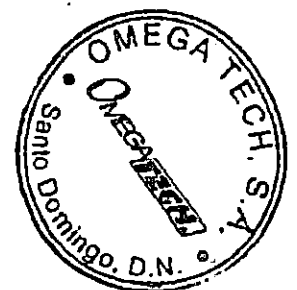



7. Copia de Registro Mercantil.

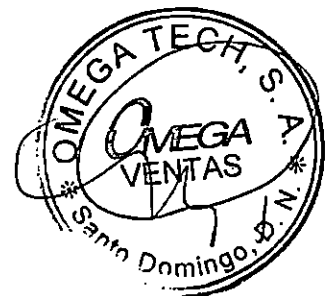



CAMARA
COMERCIO Y PRODUCCION
SANTO DOMINGO

Torre Friusa, Av. 27 de Febrero No. 228, La Esperilla, Santo Domingo, República Dominicana
T 809-682-2688 RNC 401023687 www.camarasantodomingo.do

950715

Certificado de Registro Mercantil
Sociedades Anónimas

RENOVACIÓN		Registro No.	18694SD		
Denominación Social		RNC	1-22-02152-3		
Dirección de la Empresa					
Calle	AV. JOHN F. KENNEDY NO. 85				
Sector	LOS PRADOS				
Teléfono 1	(809) 633-4343	Teléfono 2		Apartado Postal	
Email			Website	www.omegatech.com.do	
Fecha Asamblea Constitutiva	09/04/2002	Fecha Emisión	17/03/2003	Fecha Vencimiento	15/01/2018
Actividades	SERVICIO, COMERCIO, DISTRIBUCION, EXPORTACION, IMPORTACION				
Actividad Descripción del Negocio		Principales Productos / Servicios			Sistema Armonizado (SA)
FERRETERIA Y PINTURA, ALQUILERES, ARTICULOS DE LIMPIEZA E HIGIENE DEL HOGAR, AUDIOVISUALES, CAPACITACION, CONCESIONES, DEPORTE Y RECREACION, CONSTRUCCION Y EDIFICACION, CONSULTORIA, SUMINISTROS DE OFICINA, EQUIPOS DE SEGURIDAD, HERRAMIENTAS, IMPRENTA Y PUBLICACIONES, EQUIPOS E INSUMOS DE INFORMATICA, MAQUINARIAS, MUEBLES Y EQUIPOS DE OFICINA, MUEBLES Y MOBILIARIO, PUBLICIDAD, SERVICIO, MANTENIMIENTO Y LIMPIEZA, TELEFONIA Y COMUNICACIONES, TEXTIL, INDUMENTARIA, ARTICULOS PERSONALES, TRANSPORTE Y MANTENIMIENTO, MATERIALES EDUCATIVOS, OBRAS DE ARTE Y ELEMENTOS DE COLECCION.		FERRETERIA Y PINTURA/ ARTICULOS DE LIMPIEZA E HIGIENE DEL HOGAR			
		AUDIOVISUALES/ SUMINISTROS DE OFICINA/ EQUIPOS DE SEGURIDAD/ HERRAMIENTAS			
		IMPRESION/ PUBLICACIONES/ INSUMOS DE INFORMATICA/ MAQUINARIAS/ INDUMENTARIA			
		ARTICULOS PERSONALES/ MATERIALES EDUCATIVOS/ OBRAS DE ARTE Y ELEMENTOS DE COLECCION			
Principales Accionistas Mayoritarios					
Nombre	Dirección (Calle, Número, Sector)	Cédula / Pasaporte	Registro Mercantil	Nacionalidad	Estado Civil
ALVIN EMILIO JIMENEZ FERNANDEZ	AV. JOHN F. KENNEDY NO. 85, LOS PRADOS, SANTO DOMINGO	001-1791530-6		REPUBLICA DOMINICANA	Casado(a)
YONHATHAN SAMUEL GENAO GOMEZ	AV. INDEPENDENCIA NO. 69, EDIF. CORAL A, SUITE 201, EL CORAL, SANTO DOMINGO	001-1193220-8		REPUBLICA DOMINICANA	Casado(a)
Consejo de Administración/ Organo de Gestión					
Cargo	Nombre y Apellido	Dirección (Calle, Número, Sector)	Cedula / Pasaporte	Nacionalidad	Estado Civil
Presidente	ALVIN EMILIO JIMENEZ FERNANDEZ	AV. JOHN F. KENNEDY NO. 85, LOS PRADOS, SANTO DOMINGO	001-1791530-6	REPUBLICA DOMINICANA	Casado(a)
Vicepresidente	MELVIN JUAN JIMENEZ FERNANDEZ	AV. JOHN F. KENNEDY NO. 85, LOS PRADOS, SANTO DOMINGO	001-1790000-1	REPUBLICA DOMINICANA	Casado(a)
Secretaria	YENISELYS JOSEFINA MORILLO GERMOSEN	AV. JOHN F. KENNEDY NO. 85, LOS PRADOS, SANTO DOMINGO	224-0006385-9	REPUBLICA DOMINICANA	Casado(a)
Tesorero	ELVIN JOSE JIMENEZ FERNANDEZ	AV. JOHN F. KENNEDY NO. 85, LOS PRADOS, SANTO DOMINGO	001-1861573-1	REPUBLICA DOMINICANA	Casado(a)
Administradores y/o Personas Autorizadas a Firmar					
Nombre	Dirección (Calle, Número, Sector)	Cédula / Pasaporte	Nacionalidad	Estado Civil	
ALVIN EMILIO JIMENEZ FERNANDEZ	AV. JOHN F. KENNEDY NO. 85, LOS PRADOS, SANTO DOMINGO	001-1791530-6	REPUBLICA DOMINICANA	Casado(a)	
Comisario (s) de Cuenta (s)					
Nombre	Dirección (Calle, Número, Sector)	Cédula / Pasaporte	Nacionalidad	Estado Civil	
RAMON ANTONIO MATOS MELO	AV. JOHN F. KENNEDY NO. 85, LOS PRADOS, SANTO DOMINGO	010-0080733-7	REPUBLICA DOMINICANA	Casado(a)	
Capital Social RD\$	Capital Suscrito y Pagado RD\$	Total Acciones	Bienes Raices RD\$	Activos RD\$	Duración Sociedad
140,000,000.00	133,000,000.00	1,330,000			INDEFINIDA
Fecha Inicio Operaciones	09/04/2002	Fecha Última Asamblea	08/01/2016	Duración Consejo	2 AÑO(S)
Ente Regulado				No. Resolución	
Referencias Comerciales			Referencias Bancarias		
Número de Empleados	Masculinos	Femeninos	Total Empleados		
Sucursales, Agencias o Filiales					
Nombre Comercial	OMEGA TECH			No. Registro	146562

Número de verificación
1ABB7A3F-1C6C-4B7F-9CAE-2A604A3C3330

Santiago Mejía Ortiz
Santiago Mejía Ortiz
Registrador Mercantil

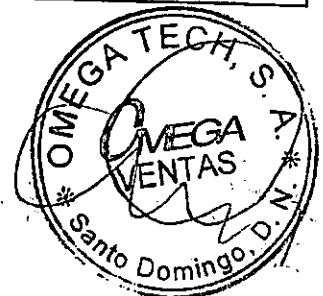



8. Poder de Representación Especial.



PODER ESPECIAL DE REPRESENTACIÓN DE OFERENTE

Fecha: 15 de diciembre de 2017
Referencia.: LPN-CPJ-26-2017

Señores: **CONSEJO DEL PODER JUDICIAL**
Santo Domingo, Distrito Nacional, Rep. Dom.

Yo **ALVIN EMILIO JIMÉNEZ FERNÁNDEZ**, dominicano, mayor de edad, Casado, empresario, titular de la cédula de identidad no. **001-1791530-6**, domiciliado y residente en esta ciudad de Santo Domingo, D.N., en mi calidad de presidente de **OMEGA TECH, S.A.**, sociedad comercial constituida de conformidad con las leyes de la Republica Dominicana, con Registro Mercantil No. 18694SD y Registro Nacional de Contribuyentes No. 1-22-02152-3, con domicilio social en la avenida John F. Kennedy, Los Prados, Distrito Nacional, de conformidad con lo previsto en el Pliego de Condiciones específicas de la Licitación del **CONSEJO DEL PODER JUDICIAL**, con No. de Referencia: **LPN-CPJ-26-2017 PARA LA ADQUISICIÓN DE EQUIPOS INFORMÁTICOS A SER UTILIZADOS EN DISTINTAS DEPENDENCIAS DEL PODER JUDICIAL**. Le otorgo el poder para asumir los compromisos de firma de pliego de condiciones, presentación de la oferta técnica, oferta económica, contratos y cualquier documentación relacionada a este proceso, así como entregar y recibir cheques y otros descargos a la siguiente persona en calidad de Representante Legal de la sociedad **OMEGA TECH, S.A** al Sr. **CARLOS JOSÉ CRUZ FRÍAS**, dominicano, mayor de edad, soltero, titular de la cedula no. 223-0100323-6 domiciliado y residente en esta ciudad de Santo Domingo, D.N.

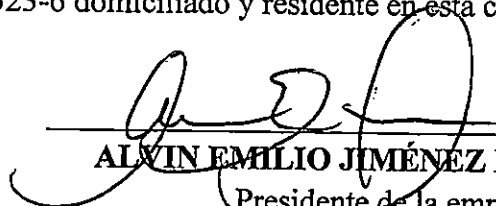

ALVIN EMILIO JIMÉNEZ FERNÁNDEZ
Presidente de la empresa
OMEGA TECH, S.A.

YO, **CARLOS EUSEBIO TRINIDAD**, Abogado Notario Público de los del Numero para el Distrito Nacional, Matricula **2920**, CERTIFICO Y DOY FE, que la firma que aparece en el presente documento ha sido puesta libre y voluntariamente por el señor **ALVIN E. JIMÉNEZ FERNÁNDEZ**, de generales y calidades que constan en este acto, quien a su vez reconoce y declara que esa es la firma que acostumbra a usar en todos los actos de su vida pública y privada. En la ciudad de Santo domingo, Distrito nacional, Capital de la Republica Dominicana, al día quince (15) días del mes de diciembre del año dos mil diecisiete (2017).



Abogado Notario Público





9. Copias de Cédulas.



REPUBLICA DOMINICANA
 JUNTA CENTRAL ELECTORAL
 CÉDULA DE IDENTIDAD Y ELECTORAL

001-1791530-6

LUGAR DE NACIMIENTO
 MANHATTAN, NEW YORK, U.S.A.

FECHA DE NACIMIENTO
 23 FEBRERO 1971

NACIONALIDAD: REPUBLICA DOMINICANA

SEXO: M / SANGRE: O / ESTADO CIVIL: SOLTERO

OCCUPACION: EMPRESARIO (A)

FECHA DE EXPIRACION
 23 FEBRERO 2024

ALVIN EMILIO
 JIMENEZ FERNANDEZ

CECILLA AMT
 000000-000

COLEGIO ELECTORAL
 0313E

UNION DEL COLEGIO
 CLUB LOS PRADOS

LOS PRADOS V.P.S.

Lorenza Despradel Max Henriquez Urena

DIRECCION DE SERVICIOS
 JOHN F. KENNEDY CLUB EST.

SECTOR
 LOS PRADOS

MUNICIPIO
 DISTRITO NACIONAL

REGISTRO DE NACIMIENTO
 001-1791530-6

997-10-2007-0001-035-0116

CODIGO POSTAL
 19111

004571800

7102235M2402239DOM

JIMENEZ FERNANDEZ ALVIN EMILIO

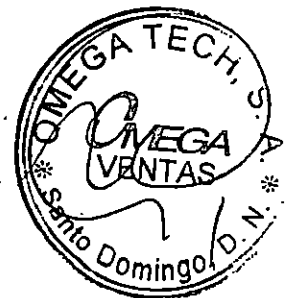



10. Copias de Certificación de No Antecedentes Penales.



Código CIS: 003-7102-2267297-2

Código CAS: 15103467875240

REPÚBLICA DOMINICANA
PROCURADURÍA GENERAL DE LA REPÚBLICA



CERTIFICACIÓN

Certificamos que en el sistema de información de este Ministerio Público, no existen **ANTECEDENTES PENALES** a nombre de **ALVIN EMILIO JIMENEZ FERNANDEZ**, Cédula de Identidad y Electoral Número **001-1791530-6**, por lo que se expide la presente Certificación.

La presente certificación se expide, firma y sella digitalmente a solicitud de la parte interesada. A lo(s) Diez (10) día(s) del mes de Noviembre del año Dos Mil Diecisiete (2017).



MINISTERIO PÚBLICO
<http://servicios.pgr.gob.do/?4PAW-CF15-AC05-AVS8-D716-I1QT>



4PAW-CF15-AC05-AVS8-D716-I1QT



Verifique la legitimidad de la presente certificación en <http://servicios.pgr.gob.do/> en la opción "Consultar Certificados".



Código CIS: 003-7102-1585407-3

Código CAS: 239681471

REPÚBLICA DOMINICANA
PROCURADURÍA GENERAL DE LA REPÚBLICA



CERTIFICACIÓN

Certificamos que en el sistema de información de este Ministerio Público, no existen **ANTECEDENTES PENALES** a nombre de **YONHATHAN SAMUEL GENAO GOMEZ**, Cédula de Identidad y Electoral Número **001-1193220-8**, por lo que se expide la presente Certificación.

La presente certificación se expide, firma y sella digitalmente a solicitud de la parte interesada. A lo(s) Cinco (5) día(s) del mes de Abril del año Dos Mil Diecisiete (2017).



MINISTERIO PÚBLICO
<http://servicios.pgr.gob.do/?WWMG-H4IK-B0PO-1YFY-C6Q0-HDXB>



WWMG-H4IK-B0PO-1YFY-C6Q0-HDXB



MINISTERIO
PÚBLICO

Verifique la legitimidad de la presente certificación en <http://servicios.pgr.gob.do/> en la opción "Consultar Certificados".



Código CIS: 003-7102-1585393-4

Código CAS: 239681469

REPÚBLICA DOMINICANA
PROCURADURÍA GENERAL DE LA REPÚBLICA



CERTIFICACIÓN

Certificamos que en el sistema de información de este Ministerio Público, no existen **ANTECEDENTES PENALES** a nombre de **CARLOS JOSE CRUZ FRIAS**, Cédula de Identidad y Electoral Número **223-0100323-6**, por lo que se expide la presente Certificación.

La presente certificación se expide, firma y sella digitalmente a solicitud de la parte interesada. A lo(s) Cinco (5) día(s) del mes de Abril del año Dos Mil Diecisiete (2017).

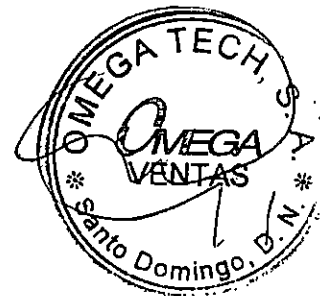

MINISTERIO PÚBLICO
<http://servicios.pgr.gob.do/?XAAG-WTEB-XIEM-QVN4-TK1Q-VH2L>



XAAG-WTEB-XIEM-QVN4-TK1Q-VH2L



Verifique la legitimidad de la presente certificación en <http://servicios.pgr.gob.do/> en la opción "Consultar Certificados".



11. Constancia de Inscripción RPE





Registro de Proveedores del Estado Constancia de Inscripción

RPE 914

Fecha de Registro: 29/11/2005

Fecha Actualización: 24/05/2016

Razon Social: OMEGA TECH, SA

No. Documento: RNC - 122021523

Ocupación:

Clasificación Proveedor: Bienes

Certificación MIPYME : NO

Clasificación Empresa: No clasificada

Registro de Beneficiario: SI

Domicilio: AV. JOHN F. KENNEDY NO. 85, LOS PRADOS
DISTRITO NACIONAL - REPUBLICA DOMINICANA

Estado: ACTIVO

Motivo:

Persona de Contacto : YONHATHAN S. GENAO

Observaciones :

Actividad Comercial Clasificación Anterior:

00002 Ferrería y pintura | 00006 Artículos de limpieza, higiene, e insumos de cocina. | 00007 Artículos del hogar | 00008 Audiovisuales | 00010 Capacitación | 00013 Deporte y recreación | 00015 Construcción y edificación | 00016 Consultoría | 00017 Suministro de oficina | 00018 Equipo de seguridad | 00019 Herramientas | 00020 Imprenta y publicaciones | 00021 Equipos e insumos de informática | 00024 Maquinarias | 00025 Muebles y equipos de oficina | 00026 Muebles y mobiliario | 00030 Publicidad | 00034 Servicio de mantenimiento y limpieza | 00036 Telefonía y comunicaciones | 00037 Textiles, indumentaria, otros artículos personales | 00038 Transporte y mantenimiento | 00044 Materiales educativos | 00045 Obras de Arte y Elementos de Colección |

Actividad Comercial Clasificación según Resolución 33/2016:

CÓDIGO	DESCRIPCIÓN	CÓDIGO	DESCRIPCIÓN
11100000	Minerales, minerales metálicos y metales	49100000	Coleccionables y condecoraciones
11110000	Tierra y piedra	49120000	Equipos y accesorios para acampada y exteriores
11140000	Chatarra y materiales de desecho	49130000	Equipos de pesca y caza
11150000	Fibra, hilos e hilados	49140000	Equipos para deportes acuáticos*
11160000	Tejidos y materiales de cuero	49150000	Equipos para deportes de invierno
11170000	Aleaciones	49160000	Equipos deportivos para campos y canchas

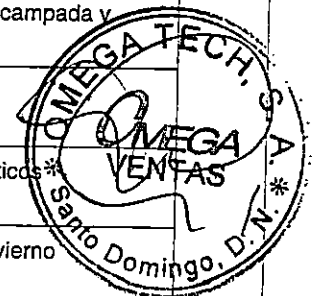

11190000	Desechos metálicos y chatarra	49170000	Equipos de gimnasia y boxeo
13100000	Caucho y elastómeros	49180000	Juegos, equipo de tiro y mesa
14100000	Materiales de papel	49200000	Equipo para entrenamiento físico
14110000	Productos de papel	49210000	Otros deportes
14120000	Papel para uso industrial	49220000	Equipo y accesorios para deportes
20100000	Maquinaria y equipo de minería y explotación de canteras	49240000	Equipo de recreo, parques infantiles y equipo y suministros de natación y de spa
20110000	Equipo de perforación y explotación de pozos	52100000	Revestimientos de suelos
20120000	Equipo para perforación y exploración de petróleo y gas	52120000	Ropa de cama, mantelerías, paños de cocina y toallas
20140000	Equipo de producción y operación de petróleo y gas	52130000	Tratamientos de ventanas
21100000	Maquinaria y equipo para agricultura, silvicultura y paisajismo	52140000	Aparatos electrodomésticos
21110000	Equipo de pesca y acuicultura	52150000	Utensilios de cocina domésticos
22100000	Maquinaria y equipo pesado de construcción	52160000	Electrónica de consumo
23100000	Maquinaria para el procesamiento de materias primas	52170000	Tratamientos de pared doméstica
23110000	Maquinaria para el procesamiento de petróleo	53100000	Ropa
23120000	Maquinaria y accesorios de textiles y tejidos	53110000	Calzado
23130000	Maquinaria y equipos lapidarios	53120000	Maletas, bolsos de mano, mochilas y estuches
23140000	Maquinaria de reparación y accesorios para marroquinería	53130000	Artículos de tocador y cuidado personal
23150000	Maquinaria, equipo y suministros de procesos industriales	53140000	Fuentes y accesorios de costura
23160000	Máquinas, equipo y suministros para fundición	55100000	Medios impresos

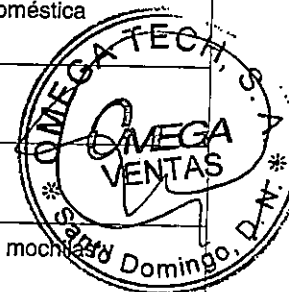

23170000	Maquinaria, equipo y suministros para talleres	55110000	Material electrónico de referencia
23180000	Equipo industrial para alimentos y bebidas	55120000	Etiquetado y accesorios
23190000	Mezcladores y sus partes y accesorios	56100000	Muebles de alojamiento
23200000	Equipamiento para transferencia de masa	56110000	Muebles comerciales e industriales
23210000	Maquinaria de fabricación electrónica, equipo y accesorios	56120000	Mobiliario institucional, escolar y educativo y accesorios
23220000	Equipo y maquinaria de procesamiento de pollos	60100000	Materiales didácticos profesionales y de desarrollo y accesorios y suministros
23230000	Equipo y maquinaria de procesamiento de madera y aserrado	60110000	Decoraciones y suministros del aula
24100000	Maquinaria y equipo para manejo de materiales	60120000	Equipo, accesorios y suministros de arte y manualidades
24110000	Recipientes y almacenamiento	60130000	Instrumentos musicales, piezas y accesorios
24120000	Materiales de empaque	60140000	Juguetes y juegos
24130000	Refrigeración industrial	70170000	Desarrollo y vigilancia de recursos hidráulicos
25120000	Maquinaria y equipo para ferrocarril y tranvías	71100000	Servicios de minería
25160000	Bicicletas no motorizadas	71110000	Servicios de perforación y prospección petrolífera y de gas
25190000	Equipo para servicios de transporte	71120000	Servicios de construcción y perforación de pozos
26110000	Baterías y generadores y transmisión de energía cinética	71130000	Servicios de aumento de la extracción y producción de gas y petróleo
26120000	Alambres, cables y arneses	71140000	Servicios de restauración y recuperación de gas y petróleo
27110000	Herramientas de mano	71150000	Servicios de procesamiento y gestión de datos de petróleo y gas
27120000	Maquinaria y equipo hidráulico	71160000	Servicios de gerencia de proyectos en pozos de petróleo y gas
27130000	Maquinaria y equipo neumático	72100000	Servicios de mantenimiento y reparaciones de construcciones e instalaciones



27140000	Herramientas especializadas automotrices
30100000	Componentes estructurales y formas básicas
30110000	Hormigón, cemento y yeso
30120000	Carreteras y paisaje
30130000	Productos de construcción estructurales
30140000	Aislamiento
30150000	Materiales para acabado de exteriores
30160000	Materiales de acabado de interiores
30170000	Puertas y ventanas y vidrio
30180000	Instalaciones de plomería
30190000	Equipo de apoyo para Construcción y Mantenimiento
30200000	Estructuras prefabricadas
30220000	Estructuras Permanentes
31100000	Piezas de fundición
31110000	Piezas de fundición y ensambles de piezas de fundición
31120000	Piezas fundidas maquinadas
31130000	Forjaduras
31140000	Molduras
31150000	Cuerda, cadena, cable, alambre y correa

72130000	Construcción general de edificios
73110000	Industrias de la madera y el papel
73120000	Industrias del metal y de minerales
73140000	Industrias de fibras, textiles y de tejidos
73150000	Servicios de apoyo a la fabricación
73160000	Fabricación de maquinaria y equipo de transporte
73170000	Fabricación de productos eléctricos e instrumentos de precisión
73180000	Servicios de maquinado y procesado
76100000	Servicios de descontaminación
76110000	Servicios de aseo y limpieza
76120000	Eliminación y tratamiento de desechos
76130000	Limpieza de residuos tóxicos y peligrosos
77100000	Gestión medioambiental
77110000	Protección medioambiental
77120000	Seguimiento, control y rehabilitación de la contaminación
77130000	Servicios de seguimiento, control y rehabilitación de contaminantes
78100000	Transporte de correo y carga
78110000	Transporte de pasajeros
78140000	Servicios de transporte

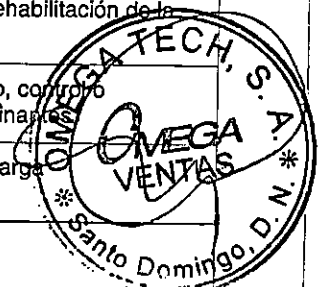

31160000	Ferretería	80100000	Servicios de asesoría de gestión
31170000	Rodamientos, cojinetes ruedas y engranajes	80110000	Servicios de recursos humanos
31180000	Empaques, glándulas, fundas y cubiertas	80120000	Servicios legales
31190000	Materiales de afilado, pulido y alisado	80130000	Servicios inmobiliarios
31200000	Adhesivos y selladores	80140000	Comercialización y distribución
31210000	Pinturas y bases y acabados	80150000	Política comercial y servicios
31220000	Extractos de teñir y de curtir	80160000	Servicios de administración de empresas
31230000	Materia prima en placas o barras labradas	81100000	Servicios profesionales de ingeniería
31240000	Óptica industrial	81110000	Servicios informáticos
31260000	Cubiertas, cajas y envolturas	81120000	Economía
31270000	Piezas hechas a máquina	81130000	Estadística
31280000	Componentes de placa y estampados	81140000	Tecnologías de fabricación
31290000	Extrusiones maquinadas	81150000	Servicios de pedología
31300000	Forjas labradas	82100000	Publicidad
31310000	Ensamblés de tubería fabricada	82110000	Escritura y traducciones
31320000	Ensamblés fabricados de material en barras	82120000	Servicios de reproducción
31330000	Ensamblés estructurales fabricados	82130000	Servicios fotográficos
31340000	Ensamblés de lámina fabricado	82140000	Diseño gráfico
31350000	Ensamblés de tubería fabricada	83100000	Servicios públicos

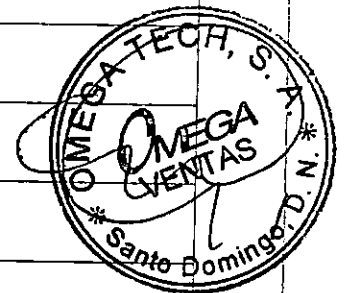

31360000	Ensamblados de placa fabricados	83110000	Servicios de medios de telecomunicaciones
31370000	Refractarios	83120000	Servicios de información
31380000	Imanes y materiales magnéticos	84110000	Servicios de contabilidad y auditorías
32100000	Circuitos impresos, circuitos integrados y micro ensamblajes	86100000	Formación profesional
32110000	Dispositivo semiconductor discreto	86110000	Sistemas educativos alternativos
32120000	Componentes pasivos discretos	86120000	Instituciones educativas
32130000	Piezas de componentes y hardware electrónicos y accesorios	86130000	Servicios educativos especializados
32140000	Dispositivos de tubo electrónico y accesorios	86140000	Instalaciones educativas
39100000	Lámparas y bombillas y componentes para lámparas	90140000	Deportes comerciales
39110000	Iluminación, artefactos y accesorios	90150000	Servicios de entretenimiento
39120000	Equipos, suministros y componentes eléctricos	91100000	Aspecto personal
40100000	Calefacción, ventilación y circulación del aire	91110000	Asistencia doméstica y personal
40140000	Distribución de fluidos y gas	92100000	Orden público y seguridad
40150000	Bombas y compresores industriales	92110000	Servicios militares o defensa nacional
40160000	Filtrado y purificación industrial	92120000	Seguridad y protección personal
42130000	Telas y vestidos médicos	93100000	Sistemas e instituciones políticas
42260000	Equipo y suministros post mortem y funerarios	93110000	Condiciones sociopolíticas
42300000	Suministros para formación y estudios de medicina	93120000	Relaciones internacionales
43190000	Dispositivos de comunicaciones y accesorios	93130000	Ayuda y asistencia humanitaria

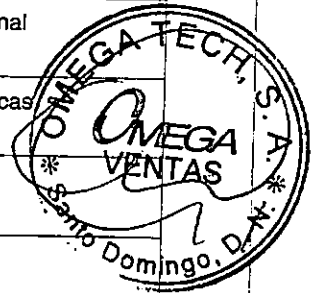

43200000	Componentes para tecnología de la información, difusión o telecomunicaciones
43210000	Equipo informático y accesorios
43220000	Equipos o plataformas y accesorios de redes multimedia o de voz y datos
43230000	Software
44100000	Maquinaria, suministros y accesorios de oficina
44110000	Accesorios de oficina y escritorio
44120000	Suministros de oficina
45100000	Equipo de imprenta y publicación
45110000	Equipos de audio y video para presentación y composición
45120000	Equipo de vídeo, filmación o fotografía
45130000	Medios fotográficos y de grabación
45140000	Suministros fotográficos para cine
46100000	Armas ligeras y munición
46110000	Armas de guerra convencionales
46120000	Misiles
46130000	Cohetes y subsistemas
46140000	Lanzadores
46150000	Protección del orden público
46160000	Seguridad y control público

93140000	Servicios comunitarios y sociales
93150000	Servicios de administración y financiación pública
93160000	Tributación
93170000	Política y regulación comercial
94100000	Organizaciones laborales
94110000	Organizaciones religiosas
94130000	Organizaciones, asociaciones y movimientos cívicos



46170000	Seguridad, vigilancia y detección
46180000	Seguridad y protección personal
46190000	Protección contra incendios
47100000	Tratamiento, suministros y eliminación de agua y aguas residuales
47110000	Equipo industrial de lavandería y lavado en seco
47120000	Equipo de aseo
47130000	Suministros de aseo y limpieza
48100000	Equipos de servicios de alimentación para instituciones
48110000	Máquinas expendedoras
48120000	Equipo de Juego o de Apostar

Este proveedor sólo puede ofrecer al Estado los bienes, servicios u obras conforme al (o los) rubro(s) detallado(s) en esta constancia de inscripción

SIGEF -16/11/2017 13:56:21

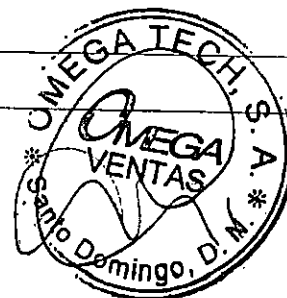



12. Declaración Jurada.

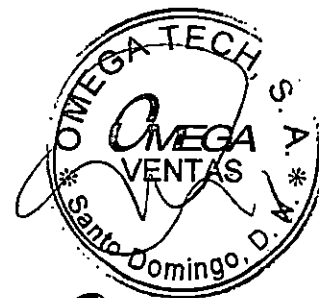

DECLARACIÓN JURADA (Anexo 4)

Quien suscribe, **ALVIN EMILIO JIMÉNEZ FERNÁNDEZ**, dominicano, mayor de edad, Casado, empresario, titular de la cédula de identidad no. **001-1791530-6**, en mi calidad de presidente, actuando en nombre y representación de **OMEGA TECH, S.A.**, sociedad comercial constituida de conformidad con las leyes de la Republica Dominicana, con Registro Mercantil No. 18694SD y Registro Nacional de Contribuyentes No. 1-22-02152-3, con domicilio social en la avenida John F. Kennedy, Los Prados, Distrito Nacional, conforme a los poderes que me fueran otorgados, en virtud de mis facultades estatutarias, por medio de presente documento, y en respuesta a los requerimientos de la convocatoria de licitación No. LPN-CPJ-26-2017 del Consejo del Poder Judicial para la adquisición de equipos informáticos a ser utilizados en distintas dependencias del Poder Judicial, declaro **BAJO LAS MÁS SOLEMNE FE DEL JURAMENTO**, lo siguiente: 1. No nos encontramos en ninguna de las situaciones de prohibiciones de contratar establecidas en el pliego de condiciones. 2. Que ningún funcionario o empleado del Poder Judicial tiene interés pecuniario en la oferta. 3. Que no hay ningún acuerdo de parte de **OMEGA TECH, S.A.** con persona particular, sociedad, corporación o firma para someter varias ofertas bajo nombres distintos. 4. Que ni nosotros ni nuestro personal directivo ha sido sometido ni condenado por un delito relativo a su conducta profesional o por declaración falsa o fraudulenta acerca de su idoneidad para firmar un contrato adjudicado. 5. Que no tenemos juicios pendientes con el Estado Dominicano. 6. Que no estamos sometidos a un proceso de quiebra ni liquidación. 7. Que estamos al día en el pago de nuestras obligaciones de la Seguridad Social y Tributarias, conforme a la legislación vigente. 8. Que no estamos embargados; nuestros negocios no han sido puestos bajo administración judicial, y nuestras actividades comerciales no han sido suspendidas ni se ha iniciado procedimiento judicial en nuestra contra por cualquiera de los motivos precedentes; La presente **DECLARACIÓN JURADA** ha sido realizada en la ciudad de Santo Domingo, República Dominicana a los quince (15) días del mes de diciembre del año dos mil diecisiete (2017).

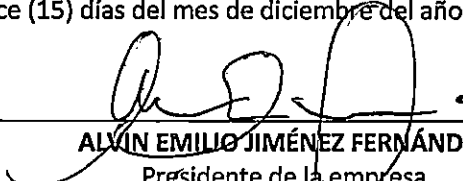

ALVIN EMILIO JIMÉNEZ FERNÁNDEZ
 Presidente de la empresa
OMEGA TECH, S.A.

YO, **CARLOS EUSEBIO TRINIDAD**, Abogado Notario Público de los del Numero para el Distrito Nacional, Matrícula **2920**, CERTIFICO Y DOY FE, que la firma que aparece en el presente documento ha sido puesta libre y voluntariamente por el señor **ALVIN E. JIMÉNEZ FERNÁNDEZ**, de generales y calidades que constan en este acto, quien a su vez reconoce y declara que esa es la firma que acostumbra a usar en todos los actos de su vida pública y privada. En la ciudad de Santo domingo, Distrito nacional Capital de la Republica Dominicana al día quince (15) días del mes de diciembre del año dos mil diecisiete (2017).

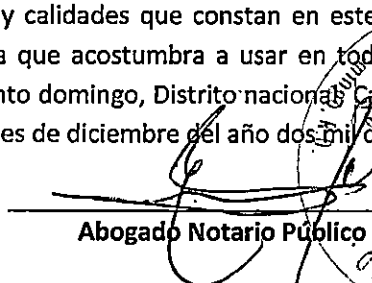

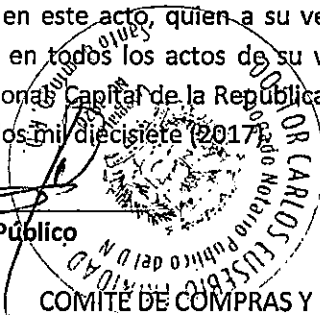
Abogado Notario Público



COMITÉ DE COMPRAS Y LICITACIONES



13. Certificación de la DGII





República Dominicana
MINISTERIO DE HACIENDA
DIRECCIÓN GENERAL DE IMPUESTOS INTERNOS
 RNC: 4-01-50625-4
 "AÑO DEL DESARROLLO AGROFORESTAL"
CERTIFICACIÓN

No. de Certificación: **C0217953819967**

La Dirección General de Impuestos Internos **CERTIFICA** que el o la contribuyente **OMEGA TECH S A**, RNC No. **122021523**, con su domicilio y asiento fiscal en **DISTRITO NACIONAL**, Administración Local **ADM LOCAL MAXIMO GOMEZ**, esta al día en la declaración y/o pago de los impuestos correspondientes a las obligaciones fiscales siguientes:

Nombre del Impuesto
MULTA SOBRE DECLARACION JURADA
RETENCIONES Y RETRIB. EN RENTA
ANTICIPO IMPUESTO A LAS RENTAS
IMPUESTO A LA RENTA SOCIEDADES
ITBIS
MULTAS POR FALTAS TRIBUTARIAS

Dada en la **OFICINA VIRTUAL**, a los veinte (20) días del mes de diciembre del año dos mil diecisiete (2017).

NOTAS:

- La presente certificación tiene una vigencia de treinta (30) días a partir de la fecha y se emite a solicitud del o de la contribuyente o su representante.
- Esta certificación no constituye un juicio de valor sobre la veracidad de las declaraciones presentadas por el o la contribuyente, ni excluye cualquier proceso de verificación posterior.
- Este documento no requiere firma ni sello.

	Código de firma: P1LR-AEG5-2Z81-5138-0375-5940 sha1: VL5H1vOuns5wFRHc1lbuxYln4Q=
	DGI - OFICINA VIRTUAL DIRECCION GENERAL DE IMPUESTOS INTERNOS DIRECCION GENERAL DE IMPUESTOS INTERNOS
P1LR-AEG5-2Z81-5138-0375-5940	

Verifique la legitimidad de la presente certificación en <http://www.dgii.gov.do/verifica> o llamando a los teléfonos 809-200-6060 y 809-200-6060 (desde el interior sin cargos).





14. Certificación de la TSS





TESORERÍA DE LA SEGURIDAD SOCIAL

Año del Desarrollo Agroforestal

CERTIFICACION No. 861166

A QUIEN PUEDA INTERESAR

Por medio de la presente hacemos constar que en los registros de la Tesorería de la Seguridad Social, la empresa **OMEGA TECH S A** con RNC/Cédula **1-22-02152-3**, a la fecha no presenta balance con atrasos en los pagos de los aportes a la Seguridad Social.

La presente certificación no significa necesariamente que **OMEGA TECH S A** haya realizado sus pagos en los plazos que establece la Ley 87-01, ni constituye un juicio de valor sobre la veracidad de las declaraciones hechas por este empleador a la Tesorería de la Seguridad Social, ni le exime de cualquier verificación posterior.

Esta certificación tiene una vigencia de 30 días, a partir de la fecha y se expide totalmente gratis sin costo alguno a solicitud de la parte interesada.

Dado en la ciudad de Santo Domingo, Republica Dominicana, a los 7 días del mes de Diciembre del año 2017.



Sahadía E. Cruz Abreu
Directora
Dirección de Asistencia al Empleador

Para verificar la autenticidad de esta certificación dirijase a la siguiente dirección:
<http://www.tss2.gov.do/sys/VerificarCertificacion.aspx>

E introduzca los siguientes datos:

- Código: 861166-K1082114-52017
- Pin: 5694



NO HAY NADA ESCRITO DEBAJO DE ESTA LINEA





15. Copias de Estados Financieros.





CARLOS AQUINO & ASOCS.
AUDITORES • CONSULTORES • CONTADORES

Estados Financieros

Omega Tech, S. A.

Al 31 de diciembre del 2016 y 2015
[Con el Informe de los Auditores Independientes]

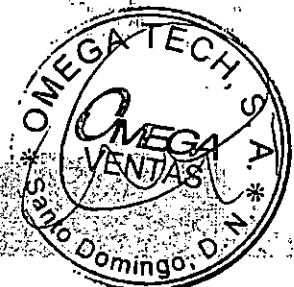
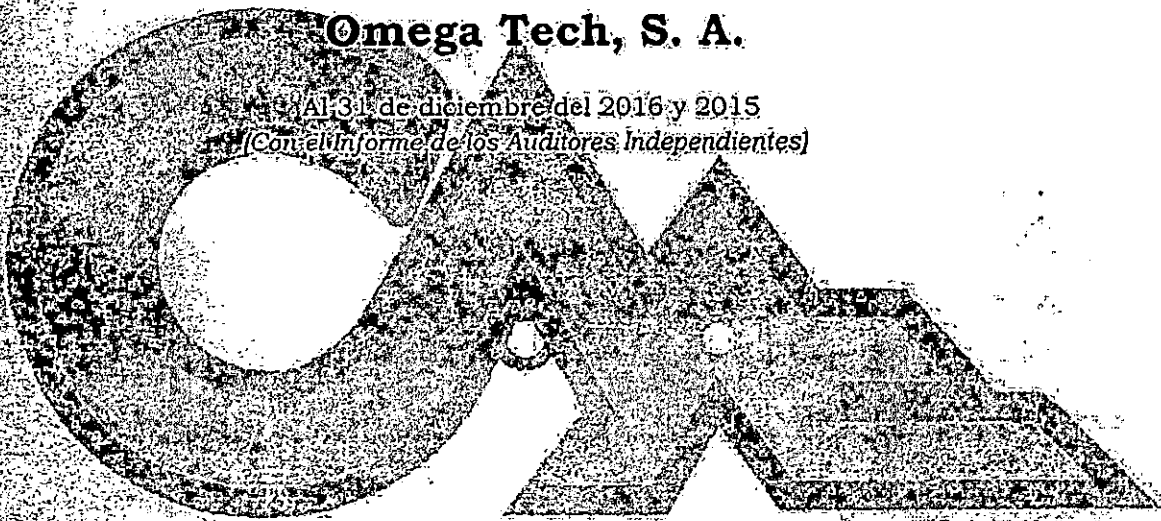

Omega Tech, S. A.

Estados Financieros

Al 31 de marzo de 2016 y 2015

Valores expresados en Pesos Dominicanos - (RD\$)

	Página(s)
Informe de los Auditores Independientes	2
Estado de Situación	4
Estado de Resultados	5
Estado de Cambio en el Patrimonio de los Accionistas	6
Estado de Flujo de Efectivo	7
Notas a los Estados Financieros	8

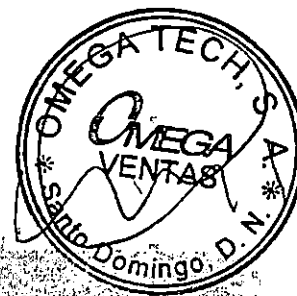



CARLOS AQUINO & ASOCS.
AUDITORES • CONSULTORES • CONTADORES

C/ Caonabo No. 32 A, Guzmán,
Santo Domingo, D. N.
R. D. Código Postal 10205
T: 809.685.2365 • 809.238.5432
F: 809.685.0815
info@caa.com.do
www.caa.com.do
RNC: 10154951-3

Informe de los Auditores Independientes

**Al Consejo de Administración y
Asamblea General de Accionistas de
Omega Tech, S.A.,**

Opinión sin Salvedad

Hemos auditado los estados financieros de **Omega Tech, S.A.**, los cuales comprenden los estados de situación financiera al 31 de Diciembre de 2016 y 2015, y los correspondientes estado de resultados, de cambios en el patrimonio de los accionistas y de flujos de efectivo por los años terminados en esas fechas, así como las notas explicativas de los estados financieros que incluyen un resumen de las políticas contables significativas.

En nuestra opinión, los estados financieros que se acompañan presentan razonablemente, en todos los aspectos materiales, la situación financiera de la **Omega Tech, S.A.**, al 31 de Diciembre de 2016 y 2015, así como de sus resultados, sus cambios en el patrimonio de los accionistas y sus flujos de efectivo por los años terminados en esas fechas, de conformidad con las Normas Internacionales de Información Financiera (NIIF).

Fundamento de la Opinión

Hemos llevado a cabo nuestras auditorías de conformidad con las Normas Internacionales de Auditoría (NIA), emitidas por el Consejo de Normas Internacionales de Auditoría y Aseguramiento, de la Federación Internacional de Contadores, y adoptadas por el Instituto de Contadores Públicos Autorizados de la República Dominicana (ICPAD). Nuestras responsabilidades de acuerdo a dichas normas se describen más adelante en la sección de Responsabilidades de los Auditores Externos en relación con las Auditorías de los Estados Financieros de nuestro informe. Somos independientes de la Empresa de conformidad con el Código de Ética para Contadores Profesionales (Código de Ética del IESBA), emitido por el Consejo de Normas Internacionales de Ética para Contadores, junto con los requerimientos de ética que son aplicables a nuestras auditorías a los estados financieros en la República Dominicana, y hemos cumplido las demás responsabilidades de ética de conformidad con esos requerimientos y con el Código del IESBA. Consideramos que las evidencias de auditoría que hemos obtenido proporcionan una base suficiente y adecuada para sustentar nuestra opinión.





Empresa en Funcionamiento

Los estados financieros de la Empresa han sido preparados utilizando las bases contables de empresa en funcionamiento. El uso de estas bases contables es apropiado a menos que la Administración tenga la intención de liquidar a la Entidad o detener las operaciones, o no tiene otra alternativa realista más que hacerlo. Como parte de nuestra auditoría de los estados financieros, hemos concluido que el uso de las bases contables de empresa en funcionamiento por parte de la Administración en la preparación de los estados financieros de la Empresa es apropiado.

La Administración no ha identificado una incertidumbre material que pueda dar lugar a una duda significativa sobre la capacidad de la Entidad de continuar como una empresa en funcionamiento y, por consiguiente, no se revela en los estados financieros de la Entidad. Con base en nuestra auditoría de los estados financieros, tampoco hemos identificado dicha incertidumbre material. Sin embargo, ni la administración ni el auditor pueden garantizar la capacidad de la Empresa de seguir como empresa en funcionamiento.

Responsabilidades de la Administración y del Consejo de Administración de la Entidad sobre los Estados Financieros.

La Administración es responsable por la preparación y presentación razonable de estos estados financieros de conformidad con las Normas Internacionales de Información Financiera (NIIF), emitidas por el Consejo de Normas Internacionales de Contabilidad (IASB), de la Fundación IFRS, y adoptadas por el Instituto de Contadores Públicos Autorizados de la República Dominicana (ICPAD), y del control interno que la Administración determine necesario para permitir la preparación de los estados financieros libres de incorrección material, debida a fraude o error.

En la preparación de los estados financieros, la Administración es responsable de evaluar la capacidad de la Empresa para continuar como empresa en funcionamiento, revelando, según corresponda, de las cuestiones relacionadas con la empresa en funcionamiento y utilizando el principio contable de empresa en funcionamiento, excepto si la administración tiene intención de liquidar la entidad o de cesar sus operaciones, o bien no exista otra alternativa realista.

El Consejo de Administración es responsable de la supervisión del proceso de información financiera de la Empresa.

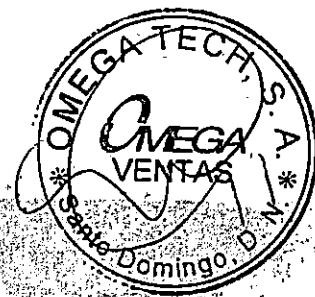



Responsabilidad de los Auditores Externos en Relación con la Auditoría de los Estados Financieros

Los objetivos de nuestras auditorías son los obtener una seguridad razonable de que los estados financieros en su conjunto están libres de incorrecciones materiales, debidas a fraude o error, y emitir un informe de auditoría que contiene nuestra opinión. La seguridad razonable es un alto nivel de seguridad, pero no es garantía de que una auditoría llevada a cabo de conformidad con las NIA siempre detecte una desviación material cuando existe. Las incorrecciones pueden surgir de un fraude o error y se consideran materiales si, individualmente o agregada, puede preverse razonablemente que influyan en las decisiones económicas que los usuarios toman basándose en los estados financieros.

Como parte de una auditoría de conformidad con las Normas Internacionales de Auditoría (NIA), aplicamos nuestro juicio profesional y mantenemos una actitud de escepticismo profesional durante toda la auditoría. También:

- Identificamos y evaluamos los riesgos de incorrecciones materiales en los estados financieros, debidas a fraude o error, diseñamos y aplicamos procedimientos de auditoría para responder a dichos riesgos, y obtenemos evidencia de auditoría suficiente y adecuada para proporcionar una base para nuestra opinión. El riesgo de no detectar desviaciones materiales que resulten de un fraude es mayor que en el caso de una incorrección material debida a un error, ya que el fraude puede implicar colusión, falsificación, omisiones deliberadas, manifestaciones internacionalmente erróneas o la elusión del control interno.
- Obtenemos conocimiento del entendimiento del sistema de control interno relevante para la auditoría con el fin de diseñar procedimientos de auditoría que sean adecuados en las circunstancias, pero no con la finalidad de expresar una opinión sobre la efectividad del control interno de la Entidad.
- Evaluamos la adecuación de las políticas contables aplicadas y la razonabilidad de las estimaciones contables y la correspondiente información revelada por la administración.
- Concluimos acerca de lo adecuado de la utilización, por la administración, del principio contable de empresa en funcionamiento y, basándonos en la evidencia de auditoría obtenida, concluimos si existe o no una incertidumbre material relacionada con hechos o con condiciones que pueden generar dudas significativas sobre la capacidad de la Entidad para continuar como empresa en funcionamiento. Si concluimos que existe una incertidumbre material, se requiere que llamemos la atención en nuestro informe de auditoría sobre la correspondiente información revelada en los estados financieros o, si dichas revelaciones no son adecuadas, que expresemos una opinión modificada.





CARLOS AQUINO & ASOCS.
AUDITORES • CONSULTORES • CONTADORES

C/ Caonabo No. 27-A, Gazcue,
Santo Domingo, D. N.
R.D. Código Postal 10205
T: 809.685.2365 - 809.218.5432
F: 809.686.0815
info@cah.com.do
www.caa.com.do
RNC: 101-54951-3

Nuestras conclusiones se basan en la evidencia de auditoria obtenida hasta la fecha de nuestro informe de auditoria. Sin embargo, hechos o condiciones futuros pueden ser causa de que la entidad deje de ser una empresa en funcionamiento.

- Evaluamos la presentación global, la estructura y el contenido de los estados financieros, incluida la información revelada, y si los estados financieros representan las transacciones y hechos subyacentes de un modo que logran su presentación razonable.

Comunicamos a la Gerencia de la Entidad en relación, entre otros asuntos, el alcance, el enfoque planeado, la oportunidad de ejecución de la auditoria y los hallazgos significativos detectados en su realización, incluyendo cualquier deficiencia significativa en el control interno que identifiquemos durante nuestra auditoria.

También proporcionamos a la Gerencia de la Entidad una declaración de que hemos cumplido con los requisitos éticos aplicables en relación con la independencia y comunicado de cualquier relación y otros asuntos de las que se puede esperar, de manera razonable, pensarse que afectan a nuestra independencia, y en su caso, las correspondientes salvaguardas.

El socio del trabajo responsable por la auditoria que resulta en este informe del auditor independiente es el Lic. Carlos Aquino, Exequatur No. 333-7.

Carlos Aquino & Asociados
Registro ICPARD No. 183



04 de Mayo de 2017
Santo Domingo, D. N.

República Dominicana



Omega Tech, S. A.

Estado de situación financiera

Al 31 de diciembre de 2016 y 2015

Valores expresados en pesos dominicanos - RD\$

Activos	2016	2015
Activos corrientes:		
Efectivo en caja y bancos (nota 2)	33,273,229	23,781,175
Cuentas por cobrar (nota 3)	214,372,052	242,429,578
Inventario (nota 4)	212,933,655	259,019,334
Inventarios en transito		16,616,296
Gastos pagado por adelantado (nota 5)	313,197	
Total de activos corrientes	460,892,132	541,846,384
Propiedad, Mobiliarios y equipos (nota 6)	41,714,772	40,391,882
Otros activos (nota 7)	12,624,019	9,574,619
Total activos	515,230,923	591,812,885
Pasivos y Patrimonio de los Accionistas		
Pasivos corrientes:		
Documentos por pagar corto plazo (nota 8)	10,000,000	29,702,014
Cuentas por pagar (nota 9)	161,410,492	258,839,335
Retenciones y acumulaciones por pagar (nota 10)	4,217,082	2,846,216
Otras cuentas por pagar (nota 11)	11,994,165	17,482,956
Total de pasivos corrientes	187,621,739	308,870,522
Documentos por pagar largo plazo (nota 12)	102,471,891	90,254,423
Patrimonio:		
Capital suscrito y pagado	133,000,000	133,000,000
Reserva legal	13,300,000	13,300,000
Utilidad acumulada del periodo	78,837,293	46,387,941
Total patrimonio	225,137,293	192,687,941
Total pasivos y patrimonio	515,230,923	591,812,885

Las notas que se acompañan forman parte integral de los estados financieros



Omega Tech, S. A.

Estado de resultados

Al 31 de diciembre de 2016 y 2015

Valores expresados en pesos dominicano RD\$.

INGRESOS POR:	2016	2015
Por ventas	1,273,948,167	1,386,707,572
Otros Ingresos	568,821	115,389
Total Ingresos Nctos	1,274,516,987	1,386,822,961
<i>Menos:</i>		
COSTOS DE VENTAS:		
Inventario inicial al 1ro de enero 2016	259,019,334	365,189,402
Compras del ejercicio	972,956,270	1,044,238,941
Disponibilidad	1,231,975,604	1,409,428,343
Inventario final al 31 de diciembre 2016	184,800,350	259,019,334
Costo de ventas:	1,047,175,254	1,150,409,009
Beneficios Brutos	227,341,733	236,413,952
<i>Menos:</i>		
GASTOS OPERACIONALES:		
Gastos de personal (nota 15)	108,822,286	102,953,635
Gastos por trabajos, sum. y servicios (nota 16)	18,840,996	27,689,817
Arrendamientos (nota 17)	8,645,553	9,061,933
Gastos de activos fijos (nota 18)	5,954,709	7,679,197
Gastos de representación (nota 19)	2,461,364	2,946,213
Otras deducciones admitidas (nota 20)		538,107
Gastos financieros (nota 21)	30,732,235	32,267,605
Gastos extraordinarios (nota 22)	8,902,086	6,556,773
Total Gastos operacionales	184,359,230	189,693,279
Beneficios del periodo antes de ISR	42,982,504	46,720,673
Impuestos sobre la renta (nota 13)	11,126,282	11,794,235
Beneficio del periodo	31,856,222	34,926,438
Beneficio acumulado al inicio del periodo	46,387,941	29,096,769
Reserva Legal		(11,050,000)
Ajuste años anteriores	593,130	(6,585,266)
Beneficios netos	78,837,293	46,387,941

Las notas que se acompañan forman parte integral de los estados financieros

AUDITADO



Omega Tech, S. A.**Estados de cambio en el patrimonio de los accionistas**

Al 31 de diciembre 2016 y 2015.

Valores expresados en pesos dominicanos - RD\$

	Acciones Comunes	Reserva Legal	Resultados Acumulados	Patrimonio de los Accionistas
Inicio al 31 de diciembre de 2014	133,000,000	2,250,000	29,096,769	164,346,769
Dividendos pagados			(11,050,000)	(11,050,000)
Aumento de reserva legal 10%		11,050,000		11,050,000
Ajustes a beneficios acumulado			(6,585,266)	(6,585,266)
Beneficio del periodo			34,926,438	34,926,438
Saldos al 31 de diciembre del 2015	133,000,000	13,300,000	46,387,941	192,687,941
Ajuste para la creación de la reserva legal				
Ajustes al beneficio acumulado			593,130	593,130
Beneficio del periodo			31,856,222	31,856,222
Saldos al 31 de diciembre del 2016	133,000,000	13,300,000	78,837,294	225,137,293

Las notas que se acompañan forman parte integral de los estados financieros.

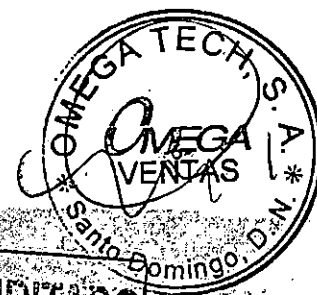

Omega Tech, S. A.
Estado de Flujos de Efectivo
 Al 31 de diciembre de 2016 y 2015
 Valores expresados en pesos Dominicanos en RD\$

Flujos de efectivo en las activ. de operación:	2016	2015
Efectivo recibido de clientes	1,311,325,075	1,267,509,007
Efectivo pagado a proveedores y empleados	(1,247,507,583)	(1,249,032,025)
Intereses Pagados	(30,723,235)	(32,267,605)
Neto usado en las activ. de operac.	33,094,257	(13,790,623)
Flujos de efectivo por activ. de inversión:		
Adquisición de equipos, muebles y enseres	(3,168,682)	2,495,905
Neto usado en activ. de inversión	(3,168,682)	2,495,905
Flujos de efectivo/activ/financiam.		
Aportes de Capital	(12,948,975)	(15,292,945)
Préstamos Obtenidos	(7,484,546)	4,854,437
Préstamos pagado		
Neto provisto por activ. de financ.	(20,433,521)	(10,438,508)
Aumento(disminución) de efectivo y equival.	9,492,054	(21,733,226)
Efectivo y equivalentes al inicio del año	23,781,175	45,514,401
Efectivo y equivalentes al final del año	33,273,229	23,781,175

Las notas son parte integral de los estados financieros

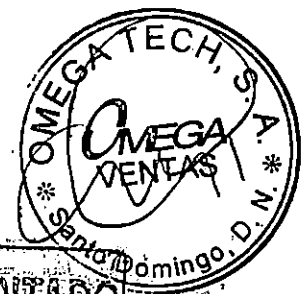

Omega Tech, S. A.

Nota a los estados financieros

Al 31 de diciembre de 2016 y 2015

Valores expresados en pesos dominicanos - RD\$

Nota 1.- Entidad y Principales Políticas Contables:

Información corporativa

Omega Tech, S. A., RNC 122-02152-3, es una compañía debidamente constituida el 01 de febrero de 2003 por tiempo indefinido como compañía por acciones y transformada a Sociedad Anónima de acuerdo a la Ley 479-08, dando así cumplimiento a todo lo establecido por dicha ley. Sus actividad principal es la de Importación, compras y ventas de equipos de computadoras, Servicios, reparación de equipos de cómputos.

Con domicilio establecido en la Av. John F. Kennedy, No. 85, Distrito Nacional en la oficina principal, con sucursales en las provincias de Santo Domingo, Santiago, San Francisco de Macoris, Puerto Plata y en la Romana.

Los principales ejecutivos de la Sociedad se detallan como sigue:

Nombre:

Alvin Jiménez

Al 31 de diciembre de 2016, la Sociedad posee una nómina de 244 empleados.

Base de presentación de los estados financieros

Los estados financieros que se acompañan han sido preparados de conformidad con las Normas Internacionales de Información Financiera (NIIF's) adoptadas por la Junta de Normas Internacionales de Contabilidad.

Uso de estimados

La preparación de los estados financieros de conformidad con las Normas Internacionales de Información Financiera (NIIF O IFRS), requiere que la Administración haga estimados y suposiciones que afectan las cantidades reportadas de activos y pasivos y las revelaciones de activos y pasivos contingentes a la fecha de los estados financieros, al igual que las cantidades reportadas de ingresos y gastos. Los resultados finales de estas estimaciones y suposiciones podrían ser diferentes a los registrados.

Moneda

Según disposiciones de la Junta Monetaria todas las transacciones en monedas extranjeras son realizadas a través del sistema bancario a las tasas del mercado libre y las que fijen el Banco Central de la República Dominicana. Las diferencias entre las tasas de cambio de la fecha en que las transacciones se originan y aquella en que se liquidan, se incluyen en resultados corrientes.

Al 31 de diciembre de 2015 y 2014 la tasa de cambio utilizada por la Sociedad para convertir sus saldos en dólares fue de RD\$46.61 y RD\$45.46 por cada dólar norteamericano, respectivamente.



Omega Tech, S. A.

Nota a los estados financieros

Aj 31 de diciembre de 2016 y 2015

Valores expresados en pesos dominicanos - RD\$

Efectivo

El efectivo está representado por dinero mantenido en caja y bancos locales. A la fecha de los estados financieros no existían restricciones de uso sobre la salida de efectivo.

Instrumentos financieros

Los instrumentos financieros comprenden las cuentas por cobrar, efectivo, cuentas por pagar. Estos instrumentos son reconocidos al valor de adquisición, el cual se estima que es igual al valor de mercado a la fecha de la adquisición, más los costos atribuibles a dicha adquisición.

Valor razonable de los instrumentos financieros

Los métodos y suposiciones utilizados para estimar el valor razonable de cada clase de instrumento financiero, son los siguientes:

Efectivo, cuentas por cobrar netas, cuentas por pagar proveedores, acumulaciones por pagar, fueron determinados sobre la base de los valores en cobros de esos instrumentos.

Inventario

Los inventarios esta valuados al costo o valor neto de compras, el que sea menor. El valor neto de realización corresponde al precio de venta, menos los costos estimados necesarios.

Mobiliarios, equipos y depreciación

Los mobiliarios y equipos se registran al costo. Los costos de mantenimiento y las reparaciones se registran como gastos según se incurren. El costo de las renovaciones y mejoras se capitaliza. Cuando los activos son retirados, sus costos y depreciación.

Tipo de activo

Edificaciones	5%
Mobiliarios y equipos	25%
Otros equipos	15%

Deterioro de los activos

Cuando existen acontecimientos o cambios económicos que indiquen que el valor de un activo de larga duración pueda no ser recuperable, la Sociedad revisa el valor de sus inmuebles, mobiliarios y equipos para verificar que no existe ningún deterioro permanente en su valor.

AUDITADO



Omega Tech, S. A.

Nota a los estados financieros

Al 31 de diciembre de 2016 y 2015

Valores expresados en pesos dominicanos - RD\$

Cuando el valor de un activo en libros excede su valor recuperable, se reconoce una pérdida por deterioro del valor de los activos en el estado de resultados para los rubros de inmuebles, mobiliarios y equipos mantenidos al costo.

El valor recuperable es el mayor entre el precio de venta neto y su valor en uso. El precio de venta neto es el monto que se puede obtener en la venta de un activo en un mercado libre, mientras que el valor en uso es el valor presente de los flujos futuros estimados del uso continuo de un activo y de su disposición al final de su vida útil.

Los importes recuperables se estiman para cada activo o, si no es posible, para la unidad generadora de efectivo.

Baja de activos y pasivos financieros

Activos financieros

Los activos financieros son dados de baja cuando expiran los derechos contractuales sobre los flujos de efectivo del activo financiero; o cuando transfiere el activo financiero desapropiándose de los riesgos y beneficios inherentes al activo financiero y ha cedido los derechos contractuales de recibir los flujos de efectivo del activo financiero; o cuando reteniendo los derechos contractuales a recibir los flujos de efectivo, la compañía ha asumido la obligación contractual de pagarlos a uno o más perceptores.

Cuentas por pagar:

Después del reconocimiento inicial, las cuentas por pagar son medidas al costo amortizado utilizando el método de la tasa de interés efectiva, excepto para las cuentas por pagar corto plazo y sin interés establecida las cuales se miden al valor facturado por el bien o servicio realizado.

Impuesto sobre la renta

El gasto de impuesto sobre la renta está compuesto por el impuesto del año corriente. El impuesto sobre la renta corriente es el monto calculado sobre las bases establecidas por el Código Tributario de la República Dominicana y sus modificaciones. La tasa de impuesto vigente al 31 de diciembre del 2015 es de 27% (2013: 28%).

En fecha 24 de junio del 2011 el Poder Ejecutivo promulgó la Ley 139-11 que modifica en diversos aspectos de la Ley 11-92, Código Tributario. Dentro de estas modificaciones se incluye el artículo 297 sobre la tasa de impuesto a las personas jurídicas, que establece que las personas jurídicas domiciliadas en la República Dominicana liquidarán su impuesto sobre la renta anual en base al 29% de su renta neta imponible, a partir del ejercicio fiscal 2011 y por un período transitorio de dos (2) años.

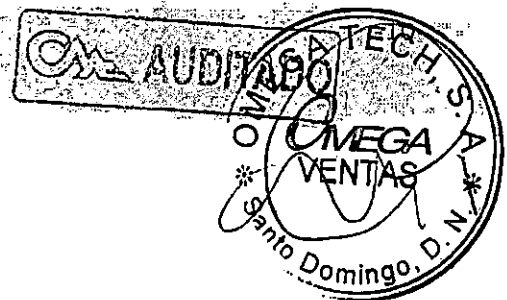

Omega Tech, S. A.

Nota a los estados financieros

Al 31 de diciembre de 2016 y 2015

Valores expresados en pesos dominicanos.- RD\$

Posteriormente en fecha 9 de noviembre del 2012 el Poder Ejecutivo promulgó la ley No. 253-12 que modifica ciertos aspectos de la ley 11-92, Código Tributario de la República Dominicana. Dentro de estas modificaciones se incluye el artículo 297 sobre la tasa del impuesto a las personas jurídicas domiciliadas en la República Dominicana estableciendo una reducción en la tasa impositiva de un 29% a un 28% para el ejercicio fiscal 2014 y a un 27% a partir del ejercicio fiscal del 2015.

Impuesto sobre los activos:

Mediante la Ley No. 557-05, la Compañía está sujeta al impuesto sobre los activos a la tasa del 1%. La base de dicho impuesto es el total de activos presentados en los estados financieros, excluyendo los impuestos anticipados, terrenos rurales e inmuebles de las explotaciones agropecuarias. La Compañía está sujeta a liquidar el impuesto sobre la renta del periodo en base al importe mayor entre el 1% de los activos gravables o el determinado según la renta neta imponible determinado sobre la tasa vigente a cada fecha.

Impuesto sobre la Transferencia de Bienes

Los ingresos y gastos se presentan con el Impuesto sobre la Transferencia de Bienes Industrializados y Servicios (ITBIS) incluido, ya que la empresa no paga Itbis, cuando el ITBIS incurrido en la adquisición de activos o servicios no es recuperable de acuerdo al Código Tributario (Ley 11-92) y sus modificaciones, se registra como parte del costo de la compra del activo relacionado o como gasto, de ser el caso, las cuentas por cobrar y por pagar son presentadas con el monto de impuesto incluido.

Reconocimiento de ingresos

Los ingresos se reconocen siguiendo la base de contabilidad de lo devengado de acuerdo a lo establecido por las Normas Internacionales de Información Financiera (NIIF's).

Prestaciones laborales

El Código de Trabajo de la República Dominicana requiere que los patronos paguen un auxilio de preaviso y cesantía a aquellos empleados cuyos contratos de trabajo sean terminados sin causa justificada. La Sociedad registra el pago de prestaciones laborales como gasto en la medida en que los contratos de trabajo son terminados por esta.

Sistema de Seguridad Social

Mediante la Ley No. 87-01 publicada el 9 de mayo de 2001 se creó el Sistema Dominicano de Seguridad Social, el cual dentro de sus características incluye un Régimen Contributivo que abarca a los trabajadores públicos y privados y a los empleadores, financiado por estos últimos, incluyendo al Estado Dominicano como empleador.

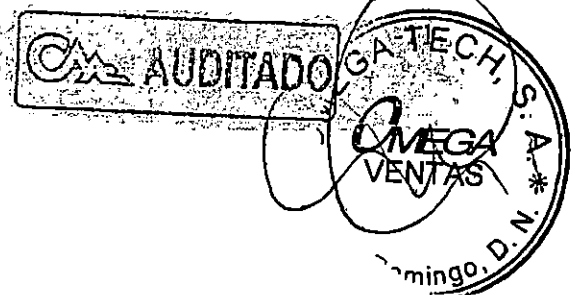

Omega Tech, S. A.

Nota a los estados financieros

Al 31 de diciembre de 2016 y 2015

Valores expresados en pesos dominicanos - RD\$

El empleador contribuye al financiamiento del Régimen Contributivo, tanto para el Seguro de Vejez, Discapacidad y Sobrevivencia como para el Seguro Familiar de Salud, con el 70% del costo total y al trabajador le corresponde el 30% restante. El costo del Seguro de Riesgos Laborales es cubierto en un 100% por el empleador. En adición, el empleador aportará el 0.4% del salario cotizables para cubrir el Fondo de Solidaridad Social del sistema provisional.

De igual manera, el Sistema de Seguridad Social incluye la afiliación obligatoria del trabajador asalariado y del empleador al régimen provisional a través de las Administradoras de Fondos de Pensiones (AFP) y a las Administradoras de Riesgos de Salud (ARS).

En fecha 02 de agosto de 2007 fue promulgada la Ley 188-07 que modifica la Ley 87-01 del Sistema Dominicano de Seguridad Social. Esta Ley establece el Seguro Familiar de Salud (SFS) del Régimen Contributivo el cual se fundamenta en un régimen financiero de reparto simple, basado en una cotización total del diez punto trece por ciento (10.13%) del salario cotizables: un tres punto cero cuatro por ciento (3.04%) a cargo del afiliado y un siete punto cero nueve por ciento (7.09%) del empleador. Para el primer año de cotización el afiliado aportó un 2.86% y el empleador un 6.67%.

Reserva legal:

El Artículo 47 de la Ley de Sociedades Comerciales y Empresas de Responsabilidad Limitada No. 479-08 de fecha 11 de diciembre del 2008, establece que las sociedades anónimas y de responsabilidad limitada deberán efectuar una reserva no menor del cinco por ciento (5%) de las ganancias realizadas y liquidadas arrojadas por el estado de resultado del ejercicio hasta alcanzar el diez por ciento (10%) del capital social. Esta reserva no esta disponible para ser distribuida como dividendos, excepto en el caso de disolución de la Compañía.

Adecuación sociedades comerciales:

La Ley 479-08 constituye una reforma integral de nuestra legislación en materia societaria por introducir dos nuevos variantes para realizar negocios: la sociedad de responsabilidad limitadas y las empresas individuales de responsabilidad limitadas. En adición regula los procesos más significativos de la vida corporativa (fusiones, adquisiciones, aumentos y reducción de capital, recompra de acciones, disolución y liquidación) y establece normas de buen gobiernos corporativo y mayor transparencia en el que hacer societario.

La Ley 31-11 fue promulgada el 09 de febrero del 2011. Esta modificó la Ley No.479-08 sobre Sociedades Comerciales y Empresas Individuales de Responsabilidad Limitada.

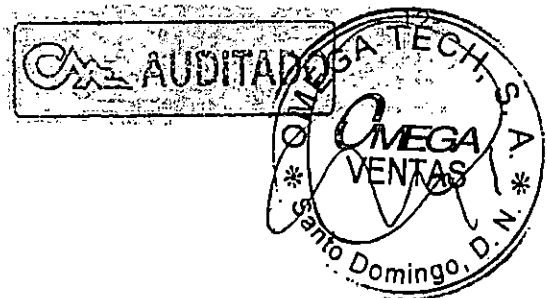

Omega Tech, S. A.

Nota a los estados financieros

Al 31 de diciembre de 2016 y 2015

Valores expresados en pesos dominicanos - RD\$

Uno de los cambios más importantes lo es la introducción de un nuevo tipo societario: La Sociedad Anónima Simplificada (SAS). Con esta modificación lo que se buscó entre otras cosas, fue el mejorar la redacción para corregir incongruencias y facilitar su interpretación, simplificar el régimen de la cesión de las cuotas sociales en la Sociedad de Responsabilidad Limitada, así como introducir precisiones en la figura del Comisario de Cuentas.

Ingresos financieros:

Los ingresos financieros comprenden los intereses ganados sobre efectivo en bancos, los cuales son registrados con cargo a los resultados del año.

Nota 2.- Efectivo en caja y bancos:

2016

2015

El detalle del efectivo en caja y bancos es como sigue:

Caja chica	359,000	379,000
Caja General	58,000	58,000
Banco Ademi	43,003	74,759
Banco BHD León	19,981,627	15,205,167
Banco BHD US\$	74,776	38,232
Banco Mellón Miami US\$	95,431	122,420
Banco Sabadel Miami US\$	60,000	-
Banco Múltiple Caribe	10,860	27,865
Banco Popular Dominicano de la Romana	-	121,766
Banco Progreso Dominicano	229,478	367,025
Banco Reservas de la República Dominicana	1,127,551	160,213
Banco Santo Cruz	2	75
Banco Scotia Bank National	35,369	70,676
Banco Vimenca	2,052	11,905
Prima sobre moneda extranjera	11,196,081	7,144,072
Total efectivo en caja y bancos:	33,273,229	23,781,175

Nota 3.- Cuentas por cobrar:

El detalle de las cuentas por cobrar es como sigue:

Cuentas por cobrar clientes	101,037,568	240,411,158
Cuentas por cobrar empleados	2,857,346	1,857,983
Avance a proveedores	97,877,757	-
Otras cuentas por cobrar	12,599,381	160,437
Total cuentas por cobrar	214,372,052	242,429,578



Omega Tech, S. A.

Nota a los estados financieros

Al 31 de diciembre de 2016 y 2015

Valores expresados en pesos dominicanos - RD\$

Nota 4.- Inventario:

El detalle del inventario es como sigue:

	2016	2015
Mercancías	184,800,350	259,019,334
Mercancías en tránsito	28,133,305	
Total inventarios	212,933,655	259,019,334

Nota 5.- Gastos pagados por adelantado:

Gastos pagado por adelantado se componen de la siguiente manera:

Seguros pagados por adelantado	185,152	
Otros pago anticipado	128,045	
Total gastos pagados por adelantado	313,197	

Nota 6.- Propiedad, Mobiliarios y equipos:

El detalle de los mobiliarios y equipos es como sigue:

Terreno	22,870,083	22,870,083
Edificaciones cat 1)	14,800,634	14,800,634
Mobiliarios y equipos de oficina (cat. 2)	14,035,210	12,837,606
Mobiliarios y equipos de transporte (cat. 2)	11,555,000	5,493,387
Mobiliarios y equipos de cómputos (cat. 2)	3,412,008	5,096,957
Maquinarias y equipos (cat. 3)	32,384	8,016,956
	66,705,319	69,115,623

Menos:

Depreciación acumulada	(24,990,547)	(28,723,741)
Total Mobiliarios y equipos	41,714,772	40,391,882



Omega Tech, S. A.

Nota a los estados financieros

Al 31 de diciembre de 2016 y 2015

Valores expresados en pesos dominicanos - RD\$

Nota 7.- Otros activos

El detalle de los otros activos es como sigue:

	2016	2015
Fianzas y depósitos	299,061	360,987
Patronato de org. De los Jardines	30,000	30,000
Katy Ant. Mota H.	90,000	90,000
Mildred Margarita Pascual	-	56,000
Globe Investmeets (Edif. La Romana)	248,094	248,094
Santos Nicolas Taveras Cruz	460,800	460,800
Tilbio Rosado Valde	165,240	-
Consortio energetico	53,139	-
Saldo a favor ISR IR-2	-	8,128,954
Anticipos impuestos sobre renta pagado 1.5%	9,108,699	-
Otros anticipos	2,168,985	-
Saldo a favor ISR IR-3	-	199,784
Total otros activos	12,624,019	9,574,619

Nota 8.- Documentos por pagar corto plazo:

Los documentos por pagar se componen de:

Sobregiro bancario	-	66,037
Banco BHD León (Linea de crédito)	10,000,000	10,000,000
Banco BHD León	-	19,635,977
Total documentos por Pagar	10,000,000	29,702,014

Nota 9.- Cuentas por pagar:

El detalle de la cuentas por pagar es como sigue:

Cuentas por pagar local	11,003,804	9,044,795
Cuentas por pagar internacionales	90,435,178	218,436,655
Anticipos recibidos de clientes	59,971,509	31,357,886
Total cuentas por pagar	161,410,492	258,839,336

CA AUDITADO

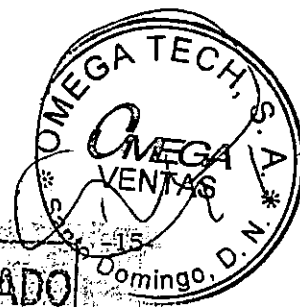

Omega Tech, S. A.

Nota a los estados financieros

Al 31 de diciembre de 2016 y 2015

Valores expresados en pesos dominicanos - RD\$

Nota 10.- Retenciones y acumulaciones por pagar:

El detalle de la retenciones y acumulaciones es como sigue:

	2016	2015
Itbis por pagar	1,198,832	1,821,731
Retención impuesto sobre la renta empleado	159,148	110,901
Impuesto sobre renta (IR-17)	2,000	7,500
Seguridad Social por pagar	908,669	130,845
Infotep por pagar	46,906	-
Anticipo por pagar	305,482	598,305
Gastos acumulados por pagar	1,596,045	5,759
Seguro familiar por pagar	-	171,175
Total cuentas por pagar y acumulaciones.	4,217,082	2,846,216

Nota 11.- Otras cuentas por pagar:

Las cuentas por pagar se componen de:

Cuentas por pagar funcionarios y empleados	3,495,928	3,460,423
Cuentas por pagar accionistas	-	10,436,624
Seguros Banreservas	2,058,929	-
Otras cuentas por pagar	6,439,308	3,585,910
Total cuentas por pagar	11,994,165	17,482,956

Nota 12.- Documentos por pagar largo plazo:

El detalle de documentos por pagar largo plazo es como sigue:

Banco BHD León	63,320,904	48,341,145
Banco BHD León (Línea de crédito)	39,150,987	41,913,278
Total cuentas por pagar	102,471,891	90,254,423

Nota 13.- Impuesto sobre la renta y sobre activos

Impuesto sobre la renta

El impuesto sobre la renta se registra deducido de los beneficios del periodo. Se considera impuesto por pagar la diferencia entre el impuesto liquidado en el periodo menos los anticipos pagados. Los cálculos del impuesto sobre la renta para el corte a diciembre de 2015 y 2014 se presentan a continuación:

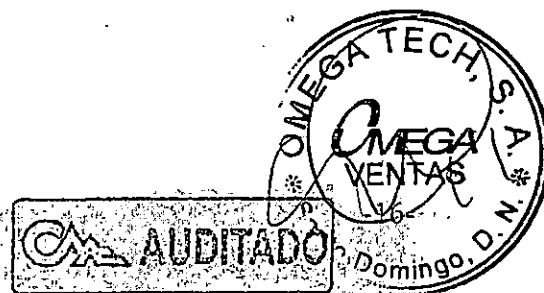

Omega Tech, S. A.
Nota a los estados financieros
Al 31 de diciembre de 2016 y 2015
Valores expresados en pesos dominicanos - RD\$

Beneficios previamente reportados	42,982,504	46,720,673
Diferencias transitorias:		
Gastos no (admitidos) para fines fiscales	669,084	682,213
Exceso (deficiencia) en depreciación	617,666	(166,464)
NCF duplicado	(3,060,803)	1,245
Ajuste inventario		(3,555,314)
Ganancia imponible	<u>41,208,450</u>	<u>43,682,354</u>
Impuesto liquidado	<u>11,126,282</u>	<u>11,794,235</u>
Menos:		
Anticipos pagados	14,249,518	14,646,862
Retenciones del Estado	5,983,668	5,275,829
Saldo a favor anterior	1,795	499
Impuesto a pagar (saldo a favor)	<u>(9,108,699)</u>	<u>(8,128,954)</u>

La ley 253-12 de fecha 13 de noviembre de 2012, que modifica el Código Tributario, en su artículo 10, establece lo siguiente:

Las personas jurídicas domiciliadas en el país pagarán el veintiocho por ciento (28%) sobre la renta neta imponible del período 2014 y a partir del 2015 en adelante la tasa será de un 27% (modificado por la Ley 253-12).

"A partir del año fiscal 2006, la base para el pago de los anticipos mensuales dependerá de la tasa efectiva de tributación (TET). Las personas jurídicas con TET menor o igual al 1.5% de los ingresos brutos pagarán sus anticipos en base al 1.5% de los ingresos brutos del período anterior. Las personas jurídicas con TET mayor al 1.5% pagarán en base al impuesto liquidado del año anterior."

Ajuste por inflación:

De acuerdo con el decreto 1520-04 del 30 de noviembre de 2004, a partir del cierre fiscal 31 de diciembre de 2004, el ajuste por inflación se determina aplicando la tasa de inflación al patrimonio fiscal o al total de activos no monetarios el que sea menor del año anterior para distribuirlo entre las partidas no monetarias de ese año de manera proporcional. Este ajuste afecta la ganancia imponible o el balance del activo del año corriente según corresponda.



Omega Tech, S. A.
Nota a los estados financieros
Al 31 de diciembre de 2016 y 2015
Valores expresados en pesos dominicanos - RD\$

Al 31 de diciembre de 2014 el impuesto sobre activos es como sigue:

Total activos imponibles	515,230,923	591,812,885
Anticipos pagados	<u>14,249,518</u>	<u>14,646,862</u>
Total activos neto	500,981,406	577,166,023
Impuesto liquidado (1%)	5,009,814	5,771,660
Menos:		
Impuesto sobre la renta liquidado	<u>11,126,282</u>	<u>11,794,235</u>
Impuesto sobre activos por pagar	<u><u>16,136,096</u></u>	<u><u>17,565,895</u></u>

Si el impuesto sobre la renta liquidado (ISRL) supera el impuesto sobre el Impuesto Sobre los Activos (ISA), el segundo se compensará con el primero. En caso contrario, el Contribuyente pagará la diferencia a favor del ISA en 2 cuotas iguales, en las fechas establecidas por ley para cada cierre fiscal.

Nota 14.- Capital Social:

El capital pagado de la Sociedad está compuesto por 1,330,000.00 cuotas sociales con un valor nominal de RD\$ 100 cada una, el capital pagado de la empresa asciende a

Reserva legal:

El artículo 47 de la Ley General de las Sociedades Comerciales y Empresas Individuales de Responsabilidad Limitada requiere que todas las sociedades anónimas y de responsabilidad limitada deberán efectuar una reserva no menor del cinco por ciento (5%) de las ganancias realizadas y líquidas arrojadas por el estado de resultado del ejercicio hasta alcanzar el diez por ciento (10%) del capital social. Esta reserva no está disponible para distribución entre los Socios. La Reserva Legal tubo un incremento en este periodo.



Omega Tech, S. A.

Nota a los estados financieros

Al 31 de diciembre de 2016 y 2015

Valores expresados en pesos dominicanos - RD\$

Nota 15.- Gastos de personal:

	2016	2015
Los gastos de personal incurridos por la compañía se detallan de la siguiente manera:		
Sueldos y salarios	54,125,945	55,665,253
Seguro familiar de salud	8,285,414	4,698,814
Riesgo Laboral	475,462	284,977
Aportes planes de pensiones (AFP)	4,944,060	5,148,045
Comisiones sobre ventas	16,216,244	17,509,680
Bonificaciones	4,449,869	3,510,839
Horas extras, incentivos y dietas	3,678,268	4,086,444
Prestaciones laborales	5,577,606	3,004,876
Salario de navidad	5,863,220	5,990,031
Vacaciones	2,154,571	1,532,421
Gastos médicos	110,357	86,661
Aportes actividades deportivas	292,323	180,000
Capacitación y entrenamiento	668,241	177,473
Infotep	606,179	577,784
Fiesta fin de año	1,374,526	500,388
Total gastos de personal	108,822,286	102,953,635

Nota 16.- Gtos x trabajos, suministros y servicios:

Los gastos por trabajos, suministros y servicios, se detallan de la siguiente manera:

Honorarios profesionales	1,324,973	1,813,149
Cantina, almuerzo y otros	855,861	1,776,988
Electricidad	5,602,489	7,581,502
Materiales de gastables	1,008,631	1,720,445
Combustibles y lubricantes	3,514,720	4,556,653
Limpiezas generales	357,892	309,036
Agua y Basura	256,574	232,044
Gastos de comunicación	3,280,769	2,980,657
Uniformes	555,108	237,930
Transporte	-	34,784
Vigilancia	1,054,907	1,352,111
Arbitrios, tasas y otros	157,922	2,497,402
Otros gastos por Suministros y Servicios	871,150	2,141,099
Impuesto y tasas municipales	-	456,016
Total gtos. trabajos, suminist. y serv.	18,840,996	27,689,817

Nota 17.- Arrendamientos

Un detalle de los gastos de arrendamientos es:

Alquileres	8,645,553	9,061,933
Total gastos de arrendamiento	8,645,553	9,061,933

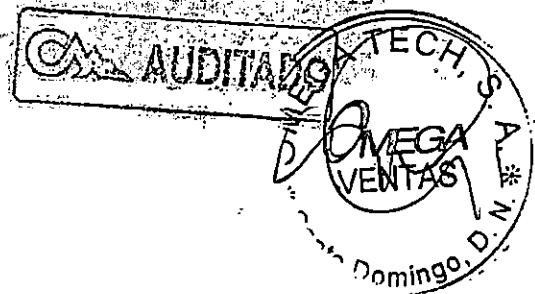

Omega Tech, S. A.

Nota a los estados financieros

Al 31 de diciembre de 2016 y 2015

Valores expresados en pesos dominicanos - RD\$

Nota 18.- Gastos de activos fijos:

Los gastos de activos fijos están compuestos del gasto de depreciación y los gastos incurridos en el mantenimiento y reparación de los activos:

	2016	2015
Depreciación de activos Fijos (Cat.1)	592,025	592,025
Depreciación de activos Fijos (Cat.2)	1,251,267	1,853,898
Depreciación de activos Fijos (Cat.3)	2,499	2,499
Reparación y mant. Equipo de Transporte	2,604,583	2,492,174
Rep. Y Mant. equipos de Oficina	300,895	139,278
Rep. Y Mant. equipos de Maquinarias	462	1,518,202
Rep. Y Mant. Edificio	1,202,977	1,081,120
Total gtos. activos fijos	5,954,709	7,679,197

Nota 19.- Gastos de representación:

Un detalle de los gastos de representación es:

Relaciones públicas		378,334.48
Publicidad	2,418,353	1,748,457
Suscripciones y afiliaciones	40,740	56,050
Otros gastos de representación	2,271	763,372
Total gastos de representación	2,461,364	2,946,213

Nota 20.- Otras deducciones admitidas:

Un detalle de las otras deducciones admitidas es:

Primas de Seguros		538,107
Total otras deducciones admitidas		538,107

Nota 21.- Gastos financieros:

El detalle de los gastos financieros es como sigue:

Gastos Financieros	30,732,235	32,267,605
Total Gastos financieros	30,732,235	32,267,605

Nota 22.- Gastos extraordinarios:

Un detalle de los gastos financieros es como sigue:

Impugnaciones de regargos e intereses	484,710	
Faltante en caja	48,581	
Pérdida cambiaria	8,368,794	6,556,773
Total otros gastos extraordinarios	8,902,086	6,556,773

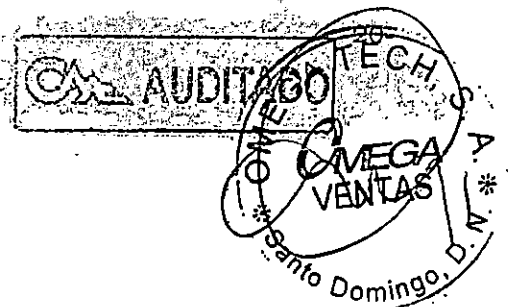

Omega Tech, S. A.

Nota a los estados financieros

Al 31 de diciembre de 2016 y 2015

Valores expresados en pesos dominicanos - RD\$

Nota 23.- Exposición de Riesgo Financiero:

La Sociedad está expuesta a los siguientes riesgos financieros:

- Riesgos crediticios.
- Riesgos de liquidez.
- Riesgos de mercado

Riesgos crediticios

El riesgo crediticio es el riesgo de pérdida financiera de la Sociedad si un cliente no cumple con sus obligaciones contractuales y surge principalmente por las cuentas por cobrar.

Riesgo de Liquidez

El riesgo de liquidez es el riesgo de que la Sociedad no cumpla con sus obligaciones financieras conforme su vencimiento. La política de la Sociedad para la administración de riesgo de liquidez es en la medida de lo posible tener siempre suficiente liquidez para cumplir con todos los pasivos que tenga a la fecha de su vencimiento, sin tener que recurrir en pérdidas inaceptables o conocer el riesgo de perjudicar la reputación de la Sociedad. La Sociedad le da seguimiento al flujo de efectivo para optimizar el retorno del mismo.

Riesgo de Mercado

El riesgo de cambio en los precios en el mercado, tales como tasas de cambio de moneda extranjera y tasa de interés que pueda afectar los ingresos de la Sociedad o el valor de los instrumentos financieros.

El objetivo principal de administrar el riesgo de mercado es mejorar y controlar las exposiciones al riesgo de mercado de parámetros aceptables mientras se optimiza el retorno del riesgo. La Sociedad está expuesta al riesgo cambiario por mantener pasivos en monedas extranjeras USD.

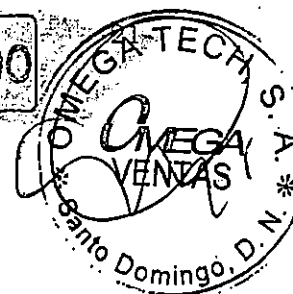





16. Copia de Estados Bancarios.



NUMERO CUENTA COMPROBANTE	NOMBRE CLIENTE TIPO MOV.	FEC/MOV.	BAL. ANTERIOR DEBITO	INTS. ACUM. CREDITO	BAL. NUEVO	OFICIAL
0107-0620239-001-1	OMEGA TECH, S.A.		14,107,590.75	.00		
	SADOTEL, S.A.S -JBATISTAESADO	2/10/2017	.00	2,000.00	14,109,590.75	OPERADOR
49011654	Credito a Afiliado CARDNET de	2/10/2017	.00	1,255,386.98	15,364,977.73	OPERADOR
49015163	Credito a Afiliado CARDNET de	2/10/2017	.00	84,808.08	15,449,785.81	OPERADOR
49024877	Credito a Afiliado CARDNET de	2/10/2017	.00	50,373.88	15,500,159.69	OPERADOR
49040518	Credito a Afiliado CARDNET de	2/10/2017	.00	37,910.52	15,538,070.21	OPERADOR
49052277	Credito a Afiliado CARDNET de	2/10/2017	.00	120,077.55	15,658,147.76	OPERADOR
49073203	Credito a Afiliado CARDNET de	2/10/2017	.00	47,662.89	15,705,810.65	OPERADOR
	Deposito	2/10/2017	.00	8,091.00	15,713,901.65	MA309633
69007289	Pago cheque por caja	2/10/2017	5,500.00-	.00	15,708,401.65	CJ017502
69007289	Impuesto Art.12 Ley No.288-04	2/10/2017	8.25-	.00	15,708,393.40	CJ017502
	DEPOSITO:4004 29/09/17	2/10/2017	.00	24,455.79	15,732,849.19	AF317687
	DEPOSITO:4004 29/09/17	2/10/2017	.00	6,360.00	15,739,209.19	AF317687
69007297	Pago cheque por caja	2/10/2017	10,755.00-	.00	15,728,454.19	AF317687
69007297	Impuesto Art.12 Ley No.288-04	2/10/2017	16.13-	.00	15,728,438.06	AF317687
	Deposito	2/10/2017	.00	18,330.00	15,746,768.06	MH313993
	Deposito	2/10/2017	.00	58,303.00	15,805,071.06	MH313993
69007259	Pago cheque por caja	2/10/2017	21,899.00-	.00	15,783,172.06	CJ015502
69007259	Impuesto Art.12 Ley No.288-04	2/10/2017	32.84-	.00	15,783,139.22	CJ015502
69007333	Pago cheque por caja	2/10/2017	14,114.00-	.00	15,769,025.22	MP317910
69007333	Impuesto Art.12 Ley No.288-04	2/10/2017	21.17-	.00	15,769,004.05	MP317910
69007279	Pago Cheque Via Deposito	2/10/2017	560.50-	.00	15,768,443.55	ER025411
69007279	Impuesto Art.12 Ley No.288-04	2/10/2017	.84-	.00	15,768,442.71	ER025411
69007324	Pago cheque por caja	2/10/2017	7,273.00-	.00	15,761,169.71	KP314824
69007324	Impuesto Art.12 Ley No.288-04	2/10/2017	10.90-	.00	15,761,158.81	KP314824
69007318	Pago cheque por caja	2/10/2017	6,788.00-	.00	15,754,370.81	KP314824
69007325	Pago cheque por caja	2/10/2017	7,273.00-	.00	15,747,097.81	KP314824
69007318	Impuesto Art.12 Ley No.288-04	2/10/2017	10.18-	.00	15,747,087.63	KP314824
69007325	Impuesto Art.12 Ley No.288-04	2/10/2017	10.90-	.00	15,747,076.73	KP314824
69007280	Pago Cheque Via Deposito	2/10/2017	58,410.00-	.00	15,688,666.73	ER025411
69007280	Impuesto Art.12 Ley No.288-04	2/10/2017	87.61-	.00	15,688,579.12	ER025411
49011654	Credito a Afiliado CARDNET de	2/10/2017	.00	672,626.96	16,361,206.08	OPERADOR
49015163	Credito a Afiliado CARDNET de	2/10/2017	.00	51,812.94	16,413,019.02	OPERADOR
49024877	Credito a Afiliado CARDNET de	2/10/2017	.00	133,116.26	16,546,135.28	OPERADOR
49040518	Credito a Afiliado CARDNET de	2/10/2017	.00	18,787.46	16,564,922.74	OPERADOR
49052277	Credito a Afiliado CARDNET de	2/10/2017	.00	73,230.68	16,638,153.42	OPERADOR
	GESTION DE SERVI-FACTJULIO	2/10/2017	.00	5,600.04	16,643,753.46	BANKOFFW
	Deposito CC	2/10/2017	.00	32,755.00	16,676,508.46	MR312479
	Deposito	2/10/2017	.00	87,417.20	16,763,925.66	SO311098
221272	ORD: ESTUDIO AURORA POST SRL	2/10/2017	.00	70,000.00	16,833,925.66	BCAUTOM
	Deposito	2/10/2017	.00	102,175.00	16,936,100.66	SO311098
1341	ELMUFDI CONSTRUC ELMUFDI CONST	2/10/2017	.00	44,380.72	16,980,481.38	JP304221
5377	IBANKING CR a Cta de	2/10/2017	.00	4,500.00	16,984,981.38	JP304221
6135	IBANKING CR a Cta de	2/10/2017	.00	13,408.98	16,998,390.36	JP304221
	Deposito	2/10/2017	.00	119,373.48	17,117,763.84	ER025411
	DEPOSITO:4004 30-09-17	2/10/2017	.00	9,047.00	17,126,810.84	SG317043
	DEPOSITO:4004 30-09-17	2/10/2017	.00	6,477.26	17,133,288.10	SG317043
49015163	Debito a Afiliado CARDNET de	2/10/2017	825.00-	.00	17,132,463.10	OPERADOR
49024877	Debito a Afiliado CARDNET de	2/10/2017	1,200.00-	.00	17,131,263.10	OPERADOR
49040518	Debito a Afiliado CARDNET de	2/10/2017	1,200.00-	.00	17,130,063.10	OPERADOR
49052277	Debito a Afiliado CARDNET de	2/10/2017	450.00-	.00	17,129,613.10	OPERADOR
49073203	Debito a Afiliado CARDNET de	2/10/2017	450.00-	.00	17,129,163.10	OPERADOR
49011654	Credito a Afiliado CARDNET de	2/10/2017	.00	659.16	17,129,822.26	OPERADOR
	Debito Pago Impuesto DGA	2/10/2017	518,342.49-	.00	16,611,479.77	BANKOFFW

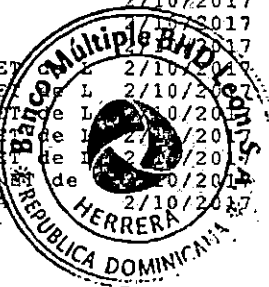

NUMERO CUENTA COMPROBANTE	NOMBRE CLIENTE TIPO MOV.	FEC/MOV.	BAL. ANTERIOR DEBITO	INTS. ACUM. CREDITO	BAL.NUEVO	OFICIAL
	Debito Comision Pago Imp. DGA	2/10/2017	75.00-	.00	16,611,404.77	BANKOFFW
	Deposito	2/10/2017	.00	70,358.00	16,681,762.77	CR309184
	Diferencia en mas	2/10/2017	.00	.02	16,681,762.79	ER025411
	Deposito	2/10/2017	.00	6,956,169.58	23,637,932.37	ER025411
	Deposito CC	2/10/2017	.00	16,263.55	23,654,195.92	CR309184
798	Comision Dev.Cheque Depositado	2/10/2017	300.00-	.00	23,653,895.92	FB307950
2071	Comision Dev.Cheque Depositado	2/10/2017	300.00-	.00	23,653,595.92	FB307950
798	Ck.Devuelto Recibido/Camara	2/10/2017	9,600.00-	.00	23,643,995.92	FB307950
2071	Ck.Devuelto Recibido/Camara	2/10/2017	65,710.00-	.00	23,578,285.92	FB307950
150124	Pago al Instante Transf. N 075	2/10/2017	2,400,000.00-	.00	21,178,285.92	BANKOFFW
150124	Com. Pago al Inst. RD\$	2/10/2017	100.00-	.00	21,178,185.92	BANKOFFW
3429330	Impuesto Art.12 Ley No.288-04	2/10/2017	15,032.87-	.00	21,163,153.05	AR310705
3429330	Pago Préstamo /Activas	2/10/2017	10,021,916.67-	.00	11,141,236.38	AR310705
	Deposito	2/10/2017	.00	490,414.00	11,631,650.38	AP315558
	Deposito	2/10/2017	.00	491,440.10	12,123,090.48	AP315558
	Deposito	2/10/2017	.00	142,799.81	12,265,890.29	AP317728
69007296	Pago Cheque Via Deposito	2/10/2017	3,314.60-	.00	12,262,575.69	ER025411
69007309	Pago Cheque Via Deposito	2/10/2017	3,025.50-	.00	12,259,550.19	ER025411
69007310	Pago Cheque Via Deposito	2/10/2017	25,250.00-	.00	12,234,300.19	ER025411
69007311	Pago Cheque Via Deposito	2/10/2017	7,936.00-	.00	12,226,364.19	ER025411
69007312	Pago Cheque Via Deposito	2/10/2017	7,480.00-	.00	12,218,884.19	ER025411
69007313	Pago Cheque Via Deposito	2/10/2017	5,000.00-	.00	12,213,884.19	ER025411
69007315	Pago Cheque Via Deposito	2/10/2017	5,500.00-	.00	12,208,384.19	ER025411
69007317	Pago Cheque Via Deposito	2/10/2017	6,100.00-	.00	12,202,284.19	ER025411
69007322	Pago Cheque Via Deposito	2/10/2017	6,973.00-	.00	12,195,311.19	ER025411
69007326	Pago Cheque Via Deposito	2/10/2017	14,000.00-	.00	12,181,311.19	ER025411
69007332	Pago Cheque Via Deposito	2/10/2017	4,724.00-	.00	12,176,587.19	ER025411
69007296	Impuesto Art.12 Ley No.288-04	2/10/2017	4.97-	.00	12,176,582.22	ER025411
69007309	Impuesto Art.12 Ley No.288-04	2/10/2017	4.53-	.00	12,176,577.69	ER025411
69007310	Impuesto Art.12 Ley No.288-04	2/10/2017	37.87-	.00	12,176,539.82	ER025411
69007311	Impuesto Art.12 Ley No.288-04	2/10/2017	11.90-	.00	12,176,527.92	ER025411
69007312	Impuesto Art.12 Ley No.288-04	2/10/2017	11.22-	.00	12,176,516.70	ER025411
69007313	Impuesto Art.12 Ley No.288-04	2/10/2017	7.50-	.00	12,176,509.20	ER025411
69007315	Impuesto Art.12 Ley No.288-04	2/10/2017	8.25-	.00	12,176,500.95	ER025411
69007317	Impuesto Art.12 Ley No.288-04	2/10/2017	9.15-	.00	12,176,491.80	ER025411
69007322	Impuesto Art.12 Ley No.288-04	2/10/2017	10.45-	.00	12,176,481.35	ER025411
69007326	Impuesto Art.12 Ley No.288-04	2/10/2017	21.00-	.00	12,176,460.35	ER025411
69007332	Impuesto Art.12 Ley No.288-04	2/10/2017	7.08-	.00	12,176,453.27	ER025411
69007281	Impuesto Art.12 Ley No.288-04	2/10/2017	25.58-	.00	12,176,427.69	PRO21873
69007281	Pago de Cheque Via Camara	2/10/2017	17,055.95-	.00	12,159,371.74	PRO21873
49011654	Credito a Afiliado CARDNET de	3/10/2017	.00	778,038.64	12,937,410.38	OPERADOR
49015163	Credito a Afiliado CARDNET de	3/10/2017	.00	48,202.05	12,985,612.43	OPERADOR
49040518	Credito a Afiliado CARDNET de	3/10/2017	.00	58,451.43	13,044,063.86	OPERADOR
49052277	Credito a Afiliado CARDNET de	3/10/2017	.00	137,589.66	13,181,653.52	OPERADOR
49073203	Credito a Afiliado CARDNET de	3/10/2017	.00	93,449.49	13,275,103.01	OPERADOR
	Deposito:	3/10/2017	.00	6,158.00	13,281,261.01	HD030350
965	PNUD PNUD 14192	3/10/2017	.00	40,278.50	13,321,539.51	JP304221
6116	IBANKING CR a Cta de	3/10/2017	.00	11,219.00	13,332,758.51	JP304221
3065745	PHILIP MORRIS DO 0244503012**0	3/10/2017	.00	2,195.00	13,334,953.51	JP304221
150580	Pago al Instante Transf. N 075	3/10/2017	25,000.00-	.00	13,309,953.51	BANKOFFW
150580	Com. Pago al Inst. RD\$	3/10/2017	100.00-	.00	13,309,853.51	BANKOFFW
54000000	SERVINCA SERVICIO-OMEGATEC	3/10/2017	.00	4,200.00	13,314,053.51	BANKOFF
	DEPOSITO:4004 02/10/2017	3/10/2017	.00	14,303.44	13,328,356.95	MB317898
6600000	Impuesto Art.12 Ley No.288-04	3/10/2017	389.56-	.00	13,327,967.39	CUSTOMER



NUMERO CUENTA COMPROBANTE	NOMBRE CLIENTE TIPO. MOV.	FEC/MOV.	BAL. ANTERIOR DEBITO	INTS. ACUM. CREDITO	BAL. NUEVO	OFICIAL
40000000	Impuesto Art.12 Ley No.288-04	3/10/2017	101.40-	.00	13,327,865.99	BANKOFF
40000000	OMEGA TECH, S.A.-ALQUILER	3/10/2017	67,600.00-	.00	13,260,265.99	BANKOFF
66000000	EDESUR:6006600	3/10/2017	259,710.82-	.00	13,000,555.17	CUSTOMER
714	COM. SERVICIO PAGOS A 3ROS RDS	3/10/2017	5.00-	.00	13,000,550.17	BANKOFFFW
	OMEGA TECH, S.A.-	3/10/2017	306,562.68-	.00	12,693,987.49	BANKOFFFW
	Impuesto Art.12 Ley No.288-04	3/10/2017	459.84-	.00	12,693,527.65	BANKOFFFW
	Deposito	3/10/2017	.00	2,826.36	12,696,354.01	CR309184
80000000	SPARBER DOMINICA-PAGODEPEDIDO:	3/10/2017	.00	46,950.00	12,743,304.01	BANKOFF
902081	Venta Divisas Ref. 1700902081	3/10/2017	4,795,000.00-	.00	7,948,304.01	AR310705
	Debito Pago Impuesto DGA	3/10/2017	1,473,153.45-	.00	6,475,150.56	BANKOFFFW
	Debito Comision Pago Imp. DGA	3/10/2017	75.00-	.00	6,475,075.56	BANKOFFFW
	Deposito CC	3/10/2017	.00	23,519.00	6,498,594.56	AV311614
	Deposito CC	3/10/2017	.00	60,881.00	6,559,475.56	AV311614
	Deposito	3/10/2017	.00	9,695.00	6,569,170.56	WL304580
.99799	Impuesto Art.12 Ley No.288-04	3/10/2017	990.38-	.00	6,568,180.18	JE315925
99799	Cobro Tarjeta No. 4937-8800-00	3/10/2017	660,253.75-	.00	5,907,926.43	JE315925
16552	IBANKING CR a Cta de	3/10/2017	.00	125,785.00	6,033,711.43	JP304221
3079795	FERTILIZANTES SA 0055581029**7	3/10/2017	.00	5,450.00	6,039,161.43	JP304221
	Deposito	3/10/2017	.00	48,560.37	6,087,721.80	CR309184
69007288	Pago cheque por caja	3/10/2017	7,000.00-	.00	6,080,721.80	CA315642
69007288	Impuesto Art.12 Ley No.288-04	3/10/2017	10.50-	.00	6,080,711.30	CA315642
	Debito por Pago TSS	3/10/2017	1,187,793.87-	.00	4,892,917.43	BANKOFFFW
	Debito por Pago INFOTEP	3/10/2017	56,500.00-	.00	4,836,417.43	BANKOFFFW
	Comision por Pago INFOTEP	3/10/2017	75.00-	.00	4,836,342.43	BANKOFFFW
	COMISION SERVICIO ACH RDS-APRO	3/10/2017	8.00-	.00	4,836,334.43	BANKOFFFW
.69007306	Pago Cheque Via Deposito	3/10/2017	47,200.00-	.00	4,789,134.43	ER025411
69007306	Impuesto Art.12 Ley No.288-04	3/10/2017	70.80-	.00	4,789,063.63	ER025411
	Deposito	3/10/2017	.00	22,002.00	4,811,065.63	BA317795
	Diferencia en mas	3/10/2017	.00	.15	4,811,065.78	ER025411
	Deposito	3/10/2017	.00	159,682.14	4,970,747.92	ER025411
	Diferencia en mas	3/10/2017	.00	.88	4,970,748.80	ER025411
	Deposito	3/10/2017	.00	494,636.00	5,465,384.80	ER025411
	Diferencia en mas	3/10/2017	.00	.06	5,465,384.86	YV307872
	Deposito	3/10/2017	.00	3,833,857.19	9,299,242.05	YV307872
	DEPOSITO:3003	3/10/2017	.00	204,470.00	9,503,712.05	EV317684
69007308	Pago Cheque Via Deposito	3/10/2017	17,102.78-	.00	9,486,609.27	YV307872
69007308	Impuesto Art.12 Ley No.288-04	3/10/2017	25.65-	.00	9,486,583.62	YV307872
69007331	Pago de Cheque Via Camara	3/10/2017	85,080.00-	.00	9,401,503.62	PR021873
69007337	Pago de Cheque Via Camara	3/10/2017	3,740.00-	.00	9,397,763.62	PR021873
69007331	Impuesto Art.12 Ley No.288-04	3/10/2017	127.62-	.00	9,397,636.00	PR021873
69007337	Impuesto Art.12 Ley No.288-04	3/10/2017	5.61-	.00	9,397,630.39	PR021873
49011654	Credito a Afiliado CARDNET de	4/10/2017	.00	518,942.11	9,916,572.50	OPERADOR
49015163	Credito a Afiliado CARDNET de	4/10/2017	.00	38,501.07	9,955,073.57	OPERADOR
49024877	Credito a Afiliado CARDNET de	4/10/2017	.00	220,319.78	10,175,393.35	OPERADOR
49040518	Credito a Afiliado CARDNET de	4/10/2017	.00	56,817.83	10,232,211.18	OPERADOR
49052277	Credito a Afiliado CARDNET de	4/10/2017	.00	267,396.52	10,499,607.70	OPERADOR
49073203	Credito a Afiliado CARDNET de	4/10/2017	.00	17,791.12	10,517,398.82	OPERADOR
	Deposito	4/10/2017	.00	101,093.43	10,618,492.25	HD030350
1482	IBANKING CR a Cta de	4/10/2017	.00	7,800.00	10,626,292.25	KG310474
1619	IBANKING CR a Cta de	4/10/2017	.00	7,500.00	10,633,792.25	KG310474
	TUCANES SOLUTION-PAGO2CARTE	4/10/2017	.00	1,000.00	10,634,792.25	BANKOFFFW
	DEPOSITO:4004 03/10/17	4/10/2017	.00	35,399.13	10,670,191.38	AF317687
20000000	THE PRINT FACTOR-OMEGATEC	4/10/2017	.00	103,500.00	10,773,691.38	BANKOFF
225240	ORD: NOVAMARCA, SA	4/10/2017	.00	66,936.00	10,840,627.38	BCAUTOM



NUMERO CUENTA COMPROBANTE	NOMBRE CLIENTE TIPO MOV.	FEC/MOV.	BAL. ANTERIOR DEBITO	INTS. ACUM. CREDITO	BAL.NUEVO	OFICIAL
8702	Deposito CC	4/10/2017	.00	5,730.00	10,846,357.38	MH313993
	PUNTA CANA FREQU Saldo ft 1660	4/10/2017	.00	33,625.00	10,879,982.38	KG310474
	Deposito	4/10/2017	.00	342,021.04	11,222,003.42	MH313993
907366	Venta Divisas Ref. 1700907366	4/10/2017	2,397,500.00-	.00	8,824,503.42	AR310705
69007339	Pago Cheque Via Deposito	4/10/2017	3,400.00-	.00	8,821,103.42	ER025411
69007339	Impuesto Art.12 Ley No.288-04	4/10/2017	5.10-	.00	8,821,098.32	ER025411
2002	Deposito	4/10/2017	.00	53,500.00	8,874,598.32	DM317598
	TRANSFERENCIA RECIBIDA DE RUIZ	4/10/2017	.00	31,710.78	8,906,309.10	CUSTOMER
	Deposito	4/10/2017	.00	4,424,190.20	13,330,499.30	YV307872
	Diferencia en menos	4/10/2017	.20-	.00	13,330,499.10	YV307872
	Deposito	4/10/2017	.00	800,336.57	14,130,835.67	OS315782
	Deposito	4/10/2017	.00	53,060.12	14,183,895.79	OM317277
225759	ORD: CORPORACION DEL ACUED. Y'	4/10/2017	.00	3,571.95	14,187,467.74	BCAUTOM
69007260	Pago Cheque Via Deposito	4/10/2017	758.00-	.00	14,186,709.74	YV307872
69007295	Pago Cheque Via Deposito	4/10/2017	2,500.00-	.00	14,184,209.74	YV307872
69007320	Pago Cheque Via Deposito	4/10/2017	7,547.00-	.00	14,176,662.74	YV307872
69007321	Pago Cheque Via Deposito	4/10/2017	13,750.00-	.00	14,162,912.74	YV307872
69007323	Pago Cheque Via Deposito	4/10/2017	7,273.00-	.00	14,155,639.74	YV307872
69007328	Pago Cheque Via Deposito	4/10/2017	18,982.98-	.00	14,136,656.76	YV307872
69007330	Pago Cheque Via Deposito	4/10/2017	17,000.00-	.00	14,119,656.76	YV307872
69007334	Pago Cheque Via Deposito	4/10/2017	2,000.00-	.00	14,117,656.76	YV307872
69007335	Pago Cheque Via Deposito	4/10/2017	17,577.37-	.00	14,100,079.39	YV307872
69007368	Pago Cheque Via Deposito	4/10/2017	19,948.02-	.00	14,080,131.37	YV307872
69007260	Impuesto Art.12 Ley No.288-04	4/10/2017	1.13-	.00	14,080,130.24	YV307872
69007295	Impuesto Art.12 Ley No.288-04	4/10/2017	3.75-	.00	14,080,126.49	YV307872
69007320	Impuesto Art.12 Ley No.288-04	4/10/2017	11.32-	.00	14,080,115.17	YV307872
69007321	Impuesto Art.12 Ley No.288-04	4/10/2017	20.62-	.00	14,080,094.55	YV307872
69007323	Impuesto Art.12 Ley No.288-04	4/10/2017	10.90-	.00	14,080,083.65	YV307872
69007328	Impuesto Art.12 Ley No.288-04	4/10/2017	28.47-	.00	14,080,055.18	YV307872
69007330	Impuesto Art.12 Ley No.288-04	4/10/2017	25.50-	.00	14,080,029.68	YV307872
69007334	Impuesto Art.12 Ley No.288-04	4/10/2017	3.00-	.00	14,080,026.68	YV307872
69007335	Impuesto Art.12 Ley No.288-04	4/10/2017	26.36-	.00	14,080,000.32	YV307872
69007368	Impuesto Art.12 Ley No.288-04	4/10/2017	29.92-	.00	14,079,970.40	YV307872
69007340	Pago de Cheque Via Camara	4/10/2017	239,250.00-	.00	13,840,720.40	PRO21873
69007361	Pago de Cheque Via Camara	4/10/2017	125,212.08-	.00	13,715,508.32	PRO21873
69007340	Impuesto Art.12 Ley No.288-04	4/10/2017	358.87-	.00	13,715,149.45	PRO21873
69007361	Impuesto Art.12 Ley No.288-04	4/10/2017	187.81-	.00	13,714,961.64	PRO21873
	Deb. Por Comisión Dep. Int. CC	5/10/2017	14,803.98-	.00	13,700,157.66	ER315958
	Deb. Por Comisión Dep. Int. CC	5/10/2017	479.50-	.00	13,699,678.16	ER315958
	Deb. Por Comisión Dep. Int. CC	5/10/2017	9,530.64-	.00	13,690,147.52	ER315958
	Deb. Por Comisión Dep. Int. CC	5/10/2017	479.50-	.00	13,689,668.02	ER315958
	CHEMONICS INTERN-COMPRA2TONNER	5/10/2017	.00	14,542.37	13,704,210.39	OPERADOR
49015163	Credito a Afiliado CARDNET de	5/10/2017	.00	48,145.36	13,752,355.75	OPERADOR
49024877	Credito a Afiliado CARDNET de	5/10/2017	.00	176,708.13	13,929,063.88	OPERADOR
49040518	Credito a Afiliado CARDNET de	5/10/2017	.00	34,867.44	13,963,931.32	OPERADOR
49052277	Credito a Afiliado CARDNET de	5/10/2017	.00	277,274.46	14,241,205.78	OPERADOR
49073203	Credito a Afiliado CARDNET de	5/10/2017	.00	21,713.42	14,262,919.20	OPERADOR
69007244	Pago cheque por caja	5/10/2017	2,016.00-	.00	14,260,903.20	AF317460
69007244	Impuesto Art.12 Ley No.288-04	5/10/2017	3.02-	.00	14,260,900.18	AF317460
	Deposito	5/10/2017	.00	36,827.24	14,297,727.42	SQ311098
1696755	PLAYA GRANDE GOL TRN. ACH REF.	5/10/2017	.00	31,200.00	14,328,927.42	SU029245
3082277	PHILIP MORRIS DO 0244503012	5/10/2017	.00	14,880.00	14,343,807.42	SU029245
152412	Pago al Instante Transf. P	5/10/2017	4,000,000.00-	.00	10,343,807.42	BANKOFFW
152412	Com. Pago al Inst. RDS	5/10/2017	100.00-	.00	10,343,707.42	BANKOFFW

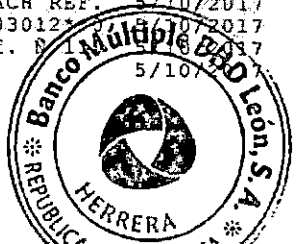

NÚMERO CUENTA COMPROBANTE	NOMBRE CLIENTE TIPO MOV.	FEC/MOV.	BAL. ANTERIOR DEBITO	INTS. ACUM. CREDITO	BAL.NUEVO	OFICIAL
	DEPOSITO:REF. 4004 04/10/2017	5/10/2017	.00	104,085.34	10,447,792.76	ML317849
152460	Pago al Instante Transf. N 784	5/10/2017	1,300,000.00-	.00	9,147,792.76	BANKOFFW
152460	Com. Pago al Inst. RDS	5/10/2017	100.00-	.00	9,147,692.76	BANKOFFW
60000000	Impuesto Art.12 Ley No.288-04	5/10/2017	45.75-	.00	9,147,647.01	BANKOFF
60000000	OMEGA TECH, S.A.-MANTENIMIENTO	5/10/2017	30,500.00-	.00	9,117,147.01	BANKOFF
716	COM. SERVICIO PAGOS A 3ROS RDS	5/10/2017	5.00-	.00	9,117,142.01	BANKOFFW
27942000	Impuesto Art.12 Ley No.288-04	5/10/2017	95.34-	.00	9,117,046.67	CUSTOMER
56185000	Impuesto Art.12 Ley No.288-04	5/10/2017	47.77-	.00	9,116,998.90	CUSTOMER
27942000	EDEESTE:1727942	5/10/2017	63,562.47-	.00	9,053,436.43	CUSTOMER
56185000	EDENORTE:8056185	5/10/2017	31,850.07-	.00	9,021,586.36	CUSTOMER
	Debito Pago Impuesto DGA	5/10/2017	2,278.13-	.00	9,019,308.23	BANKOFFW
	Debito Comision Pago Imp. DGA	5/10/2017	75.00-	.00	9,019,233.23	BANKOFFW
	Deposito CC	5/10/2017	.00	6,915.00	9,026,148.23	CR309184
	Deposito	5/10/2017	.00	147,441.07	9,173,589.30	ER314433
10723	TROPIGAS DOMINIC pago fact 72	5/10/2017	.00	17,700.00	9,191,289.30	SU029245
12026	IBANKING CR a Cta de	5/10/2017	.00	1,650.00	9,192,939.30	SU029245
1700164	BDP AFILIAD AMEX Amex 00000937	5/10/2017	.00	400.25	9,193,339.55	SU029245
3083225	BEPENSA DOMINICA 0060013004	5/10/2017	.00	2,899.99	9,196,239.54	SU029245
69007372	Pago cheque por caja	5/10/2017	30,000.00-	.00	9,166,239.54	YM317778
69007372	Impuesto Art.12 Ley No.288-04	5/10/2017	45.00-	.00	9,166,194.54	YM317778
3788	Comision Dev.Cheque Depositado	5/10/2017	300.00-	.00	9,165,894.54	FB307950
3873	Comision Dev.Cheque Depositado	5/10/2017	300.00-	.00	9,165,594.54	FB307950
3788	Ck.Devuelto Recibido/Camara	5/10/2017	4,230.80-	.00	9,161,363.74	FB307950
3873	Ck.Devuelto Recibido/Camara	5/10/2017	59,452.05-	.00	9,101,911.69	FB307950
126	Déb.Nómina Empresarial/Cr.Cta.	5/10/2017	1,394,754.36-	.00	7,707,157.33	BANKOFF
126	Impuesto Art.12 Ley No.288-04	5/10/2017	2,092.13-	.00	7,705,065.20	BANKOFF
126	COMISION SERVICIO NOMINA RDS-A	5/10/2017	395.00-	.00	7,704,670.20	BANKOFFW
	DEPOSITO:PAGO COTIZACION 24946	5/10/2017	.00	18,205.00	7,722,875.20	ML317555
	Deposito	5/10/2017	.00	390,235.00	8,113,110.20	AP317728
226895	ORD: SR FILO S GUERRERO RIVERA	5/10/2017	.00	13,430.00	8,126,540.20	BCAUTOM
	Debito Pago Impuesto DGA	5/10/2017	4,938.85-	.00	8,121,601.35	BANKOFFW
	Debito Comision Pago Imp. DGA	5/10/2017	75.00-	.00	8,121,526.35	BANKOFFW
	Deposito CC	5/10/2017	.00	4,126.00	8,125,652.35	YR316373
	Deposito CC	5/10/2017	.00	195,520.00	8,321,172.35	YR316373
	Deposito CC	5/10/2017	.00	181.92	8,321,354.27	YR316373
69007284	Pago Cheque Via Deposito	5/10/2017	3,700.00-	.00	8,317,654.27	ER025411
69007284	Impuesto Art.12 Ley No.288-04	5/10/2017	5.55-	.00	8,317,648.72	ER025411
	Deposito	5/10/2017	.00	90,927.00	8,408,575.72	YR317697
	Deposito	5/10/2017	.00	205,347.00	8,613,922.72	YR317697
	Deposito	5/10/2017	.00	287,693.43	8,901,616.15	YV307872
	Deposito	5/10/2017	.00	1,183,439.15	10,085,055.30	YV307872
69007329	Pago Cheque Via Deposito	5/10/2017	17,102.78-	.00	10,067,952.52	YV307872
69007329	Impuesto Art.12 Ley No.288-04	5/10/2017	25.65-	.00	10,067,926.87	YV307872
69007277	Pago de Cheque Via Camara	5/10/2017	7,487.10-	.00	10,060,439.77	PR021873
69007341	Pago de Cheque Via Camara	5/10/2017	57,445.19-	.00	10,002,994.58	PR021873
69007343	Pago de Cheque Via Camara	5/10/2017	194,700.00-	.00	9,808,294.58	PR021873
69007353	Pago de Cheque Via Camara	5/10/2017	3,150.00-	.00	9,805,144.58	PR021873
69007277	Impuesto Art.12 Ley No.288-04	5/10/2017	11.23-	.00	9,805,133.35	PR021873
69007341	Impuesto Art.12 Ley No.288-04	5/10/2017	86.16-	.00	9,805,047.19	PR021873
69007343	Impuesto Art.12 Ley No.288-04	5/10/2017	292.05-	.00	9,804,755.14	PR021873
69007353	Impuesto Art.12 Ley No.288-04	5/10/2017	4.72-	.00	9,804,750.42	PR021873
49011654	Credito a Afiliado CARRERA de	6/10/2017	.00	2,266,322.32	12,071,072.74	OPERADOR
49015163	Credito a Afiliado CARRERA de	6/10/2017	.00	45,342.84	12,116,415.58	OPERADOR
49024877	Credito a Afiliado CARRERA de	6/10/2017	.00	84,718.11	12,201,133.69	OPERADOR



NUMERO CUENTA COMPROBANTE	NOMBRE CLIENTE TIPO MOV.	FEC/MOV.	BAL. ANTERIOR DEBITO	INTS. ACUM. CREDITO	BAL.NUEVO	OFICIAL
49040518	Credito a Afiliado CARDNET de	6/10/2017	.00	23,808.07	12,224,941.76	OPERADOR
49052277	Credito a Afiliado CARDNET de	6/10/2017	.00	245,137.54	12,470,079.30	OPERADOR
49073203	Credito a Afiliado CARDNET de	6/10/2017	.00	65,727.82	12,535,807.12	OPERADOR
526	HIGHPOINT INVEST Paqo facturas	6/10/2017	.00	7,850.00	12,543,657.12	KG310474
1829	IBANKING CR a Cta de	6/10/2017	.00	8,500.00	12,552,157.12	KG310474
69007393	Pago cheque por caja	6/10/2017	33,477.67-	.00	12,518,679.45	AJ316388
69007393	Impuesto Art.12 Ley No.288-04	6/10/2017	50.21-	.00	12,518,629.24	AJ316388
	DEPOSITO:4004 05-10-2017	6/10/2017	.00	2,766.00	12,521,395.24	AO316843
	Deposito	6/10/2017	.00	335,251.00	12,856,646.24	ERO25411
227418	ORD: SEMI INGENIERIA, S. R. L.	6/10/2017	.00	23,000.00	12,879,646.24	BCAUTOM
	Deposito	6/10/2017	.00	738,558.00	13,618,204.24	LO316559
	GRUPO DE INGENIE-PAGOFACTURA73	6/10/2017	.00	2,850.00	13,621,054.24	BANKOFFW
	PAGO IMPUESTOS DGII-REFER. NO.	6/10/2017	834,193.62-	.00	12,786,860.62	BANKOFFW
	COMISION PAGO DGII-REFER. NO.	6/10/2017	75.00-	.00	12,786,785.62	BANKOFFW
	Deposito CC	6/10/2017	.00	33,089.00	12,819,874.62	CR309184
	Deposito	6/10/2017	.00	128,020.02	12,947,894.64	CR309184
20000000	PROMOTIONAL & GR-COMPRACUPARA	6/10/2017	.00	30,500.00	12,978,394.64	BANKOFF
	Debito Pago Impuesto DGA	6/10/2017	1,963,564.89-	.00	11,014,829.75	BANKOFFW
	Debito Comision Pago Imp. DGA	6/10/2017	75.00-	.00	11,014,754.75	BANKOFFW
69007383	Pago cheque por caja	6/10/2017	10,000.00-	.00	11,004,754.75	LB315616
69007383	Impuesto Art.12 Ley No.288-04	6/10/2017	15.00-	.00	11,004,739.75	LB315616
3087528	COMPANIA DOMINIC 0045772004**	6/10/2017	.00	886,810.86	11,891,550.61	JP304221
8516529	BANRESERVAS Banco BHD	6/10/2017	.00	231,410.00	12,122,960.61	JP304221
	GENERICAL SRL -PAGOFACDDEGEN	6/10/2017	.00	5,200.00	12,128,160.61	BANKOFFW
	PAGO IMPUESTOS DGII-REFER. NO.	6/10/2017	3,693.31-	.00	12,124,467.30	BANKOFFW
	COMISION PAGO DGII-REFER. NO.	6/10/2017	75.00-	.00	12,124,392.30	BANKOFFW
	Deposito	6/10/2017	.00	65,936.00	12,190,328.30	BA317795
	Deposito	6/10/2017	.00	1,550,536.73	13,740,865.03	ERO25411
	Deposito	6/10/2017	.00	339,198.00	14,080,063.03	BA317795
69007246	Pago Cheque Via Deposito	6/10/2017	3,714.00-	.00	14,076,349.03	ERO25411
69007246	Impuesto Art.12 Ley No.288-04	6/10/2017	5.57-	.00	14,076,343.46	ERO25411
69007365	Pago Cheque Via Deposito	6/10/2017	15,045.00-	.00	14,061,298.46	ERO25411
69007365	Impuesto Art.12 Ley No.288-04	6/10/2017	22.56-	.00	14,061,275.90	ERO25411
69007342	Pago de Cheque Via Camara	6/10/2017	4,271.60-	.00	14,057,004.30	PRO21873
69007348	Pago de Cheque Via Camara	6/10/2017	5,210.00-	.00	14,051,794.30	PRO21873
69007349	Pago de Cheque Via Camara	6/10/2017	3,398.40-	.00	14,048,395.90	PRO21873
69007355	Pago de Cheque Via Camara	6/10/2017	6,869.16-	.00	14,041,526.74	PRO21873
69007342	Impuesto Art.12 Ley No.288-04	6/10/2017	6.40-	.00	14,041,520.34	PRO21873
69007348	Impuesto Art.12 Ley No.288-04	6/10/2017	7.81-	.00	14,041,512.53	PRO21873
69007349	Impuesto Art.12 Ley No.288-04	6/10/2017	5.09-	.00	14,041,507.44	PRO21873
69007355	Impuesto Art.12 Ley No.288-04	6/10/2017	10.30-	.00	14,041,497.14	PRO21873
	1-7604580438 TRANSF. ENTRE CUE	9/10/2017	.00	497,630.36	14,539,127.50	MP308377
	CENTRAL ROMANA C-TRANSFERENCIA	9/10/2017	.00	5,849.10	14,544,976.60	OPERADOR
49011654	Credito a Afiliado CARDNET de	9/10/2017	.00	850,057.48	15,395,034.08	OPERADOR
49015163	Credito a Afiliado CARDNET de	9/10/2017	.00	56,145.30	15,451,179.38	OPERADOR
49024877	Credito a Afiliado CARDNET de	9/10/2017	.00	95,645.72	15,546,825.10	OPERADOR
49040518	Credito a Afiliado CARDNET de	9/10/2017	.00	5,262.35	15,552,087.45	OPERADOR
49052277	Credito a Afiliado CARDNET de	9/10/2017	.00	113,620.36	15,665,707.81	OPERADOR
49073203	Credito a Afiliado CARDNET de	9/10/2017	.00	46,864.38	15,712,572.19	OPERADOR
	Deposito	9/10/2017	.00	134,836.60	15,847,408.79	OM317277
	Deposito CC	9/10/2017	.00	38,810.69	15,886,219.48	SG317043
	Deposito	9/10/2017	.00	14,518.00	15,900,737.48	CR309184
	Deposito	9/10/2017	.00	74,897.54	15,975,635.02	YT316688
49073203	Credito a Afiliado CARDNET de	9/10/2017	.00	590,225.82	16,565,860.84	OPERADOR



NUMERO CUENTA COMPROBANTE	NOMBRE CLIENTE TIPO MOV.	FEC/MOV.	BAL. ANTERIOR DEBITO	INTS. ACUM. CREDITO	BAL. NUEVO	OFICIAL
49015163	Credito a Afiliado CARDNET de	9/10/2017	.00	28,601.16	16,594,462.00	OPERADOR
49024877	Credito a Afiliado CARDNET de	9/10/2017	.00	89,283.65	16,683,745.65	OPERADOR
49040518	Credito a Afiliado CARDNET de	9/10/2017	.00	20,899.61	16,704,645.26	OPERADOR
49052277	Credito a Afiliado CARDNET de	9/10/2017	.00	78,841.75	16,783,487.01	OPERADOR
49073203	Credito a Afiliado CARDNET de	9/10/2017	.00	22,461.27	16,805,948.28	OPERADOR
51000000	I2M INGENIERIA E-COTIZACION924	9/10/2017	.00	15,470.00	16,821,418.28	BANKOFF
1001	Deposito	9/10/2017	.00	107,815.05	16,929,233.33	NP310678
69007336	Pago cheque por caja	9/10/2017	8,206.25-	.00	16,921,027.08	LC316770
69007336	Impuesto Art.12 Ley No.288-04	9/10/2017	12.30-	.00	16,921,014.78	LC316770
6006	Deposito	9/10/2017	.00	217,663.00	17,138,677.78	MA309633
	ARTICULOS DE PIE-PAGOFACITN4069.	9/10/2017	.00	4,650.00	17,143,327.78	BANKOFFW
	DEPOSITO:4004 07-10-2017	9/10/2017	.00	3,180.00	17,146,507.78	AO316843
607	CARREFOUR Paqo CARREFOU	9/10/2017	.00	17,746.07	17,164,253.85	JP304221
2661	IBANKING CR a Cta de	9/10/2017	.00	19,981.00	17,184,234.85	JP304221
8805717	BANRESERVAS Banco BHD	9/10/2017	.00	15,600.00	17,199,834.85	JE304221
1001	Deposito	9/10/2017	.00	25,483.53	17,225,318.38	NP310678
	Deposito CC	9/10/2017	.00	10,000.00	17,235,318.38	MP317910
	HEALTHHORIZONS I-COMPRALAPTOPH	9/10/2017	.00	27,250.00	17,262,568.38	BANKOFFW
3003	Deposito	9/10/2017	.00	1,641,529.69	18,904,098.07	ERO25411
	Diferencia en mas	9/10/2017	.00	.36	18,904,098.43	YV307872
3003	Deposito	9/10/2017	.00	366,535.00	19,270,633.43	AM316277
69007389	Pago cheque por caja	9/10/2017	45,398.00-	.00	19,225,235.43	AJ316388
69007389	Impuesto Art.12 Ley No.288-04	9/10/2017	68.09-	.00	19,225,167.34	AJ316388
	FERRETERIA KARIN-2800000000214	9/10/2017	.00	29,510.00	19,254,677.34	BANKOFF
16680	IBANKING CR a Cta de	9/10/2017	.00	11,175.01	19,265,852.35	JP304221
2958563	ACREDOM, S.A. ACREDOM COMPR	9/10/2017	.00	4,070.00	19,269,922.35	JP304221
	Deposito	9/10/2017	.00	38,944.63	19,308,866.98	CR309184
	Deposito	9/10/2017	.00	88,937.32	19,397,804.30	CR309184
1290	Comision Dev.Cheque Depositado	9/10/2017	300.00-	.00	19,397,504.30	FB307950
1357	Comision Dev.Cheque Depositado	9/10/2017	300.00-	.00	19,397,204.30	FB307950
1290	Ck.Devuelto Recibido/Camara	9/10/2017	32,073.38-	.00	19,365,130.92	FB307950
1357	Ck.Devuelto Recibido/Camara	9/10/2017	287,660.00-	.00	19,077,470.92	FB307950
	Impuesto Art.12 Ley No.288-04	9/10/2017	417.81-	.00	19,077,053.11	JE315925
	Cobro TC/Venta Divisas/Db.CTA.	9/10/2017	278,541.63-	.00	18,798,511.48	JE315925
69007387	Pago cheque por caja	9/10/2017	3,663.00-	.00	18,794,848.48	LN316699
69007387	Impuesto Art.12 Ley No.288-04	9/10/2017	5.49-	.00	18,794,842.99	LN316699
69007396	Pago cheque por caja	9/10/2017	5,623.90-	.00	18,789,219.09	FP310618
69007396	Impuesto Art.12 Ley No.288-04	9/10/2017	8.43-	.00	18,789,210.66	FP310618
229726	ORD: BANCO CONFISA	9/10/2017	.00	2,230.00	18,791,440.66	BCAUTOM
	DEPOSITO:6006	9/10/2017	.00	10,590.00	18,802,030.66	AP317728
	DEPOSITO:2002	9/10/2017	.00	28,305.00	18,830,335.66	EV317684
	Deposito	9/10/2017	.00	68,978.36	18,899,314.02	EV317684
	MULTIGESTIONES A-PAGOMGAYAXELE	9/10/2017	.00	20,900.00	18,920,214.02	BANKOFFW
	Deposito	9/10/2017	.00	198,913.24	19,119,127.26	AP317728
69007392	Pago Cheque Via Deposito	9/10/2017	161,000.00-	.00	18,958,127.26	ERO25411
69007392	Impuesto Art.12 Ley No.288-04	9/10/2017	241.50-	.00	18,957,885.76	ERO25411
69007350	Pago cheque Via Deposito	9/10/2017	39,842.76-	.00	18,918,043.00	YV307872
69007350	Impuesto Art.12 Ley No.288-04	9/10/2017	59.76-	.00	18,917,983.24	YV307872
69007388	Pago cheque Via Deposito	9/10/2017	274,885.36-	.00	18,643,097.88	YV307872
69007388	Impuesto Art.12 Ley No.288-04	9/10/2017	412.32-	.00	18,642,685.56	YV307872
69007388	Pago de cheque Via Camara	9/10/2017	84,450.00-	.00	18,558,235.56	PR021873
69007388	Pago de cheque Via Camara	9/10/2017	2,340.00-	.00	18,555,895.56	PR021873
69007388	Pago de cheque Via Camara	9/10/2017	1,461.21-	.00	18,554,434.35	PR021873
69007388	Pago de cheque Via Camara	9/10/2017	7,800.00-	.00	18,546,634.35	PR021873



NUMERO CUENTA COMPROBANTE	NOMBRE CLIENTE TIPO MOV.	FEC/MOV.	BAL. ANTERIOR DEBITO	INTS. ACUM. CREDITO	BAL. NUEVO	OFICIAL
69007384	Pago de Cheque Via Camara	9/10/2017	4,196.92-	.00	18,542,437.43	PRO21873
69007327	Impuesto Art.12 Ley No.288-04	9/10/2017	126.67-	.00	18,542,310.76	PRO21873
69007346	Impuesto Art.12 Ley No.288-04	9/10/2017	3.51-	.00	18,542,307.25	PRO21873
69007347	Impuesto Art.12 Ley No.288-04	9/10/2017	2.19-	.00	18,542,305.06	PRO21873
69007381	Impuesto Art.12 Ley No.288-04	9/10/2017	11.70-	.00	18,542,293.36	PRO21873
69007384	Impuesto Art.12 Ley No.288-04	9/10/2017	6.29-	.00	18,542,287.07	PRO21873
49011654	Credito a Afiliado CARDNET de	10/10/2017	.00	1,141,329.87	19,683,616.94	OPERADOR
49015163	Credito a Afiliado CARDNET de	10/10/2017	.00	18,670.86	19,702,287.80	OPERADOR
49024877	Credito a Afiliado CARDNET de	10/10/2017	.00	104,917.57	19,807,205.37	OPERADOR
49040518	Credito a Afiliado CARDNET de	10/10/2017	.00	40,255.87	19,847,461.24	OPERADOR
49052277	Credito a Afiliado CARDNET de	10/10/2017	.00	232,740.95	20,080,202.19	OPERADOR
49073203	Credito a Afiliado CARDNET de	10/10/2017	.00	205,344.38	20,285,546.57	OPERADOR
2225	IBANKING CR a Cta de	10/10/2017	.00	37,000.00	20,322,546.57	KG310474
	DEPOSITO:4004 09/10/2017	10/10/2017	.00	9,160.00	20,331,706.57	AF317687
69002482	Comision Dev.Cheque Depositado	10/10/2017	300.00-	.00	20,331,406.57	RD009233
69002482	Ck. Devuelto Recibido	10/10/2017	32,520.00-	.00	20,298,886.57	RD009233
10000000	Impuesto Art.12 Ley No.288-04	10/10/2017	7,167.00-	.00	20,291,719.57	BANKOFF
10000000	OMEGA TECH, S.A.-COMPRADIVISAS	10/10/2017	4,778,000.00-	.00	15,513,719.57	BANKOFF
721	COM. SERVICIO PAGOS A 3ROS RDS	10/10/2017	5.00-	.00	15,513,714.57	BANKOFFW
	Deposito	10/10/2017	.00	58,360.00	15,572,074.57	BA317795
	Deposito CC.	10/10/2017	.00	13,526.00	15,585,600.57	CR309184
	Deposito	10/10/2017	.00	151,781.08	15,737,381.65	CR309184
1001	Deposito	10/10/2017	.00	12,619.00	15,750,000.65	JM310913
69007380	Pago cheque por caja	10/10/2017	1,740.00-	.00	15,748,260.65	JH317081
69007380	Impuesto Art.12 Ley No.288-04	10/10/2017	2.61-	.00	15,748,258.04	JH317081
	DEPOSITO:PAGO DE PC GALERY	10/10/2017	.00	10,000.00	15,758,258.04	LC317342
7166	VARALLO COMERCIA pago fact 738	10/10/2017	.00	5,760.00	15,764,018.04	KG310474
8995	IBANKING CR a Cta de	10/10/2017	.00	5,780.00	15,769,798.04	KG310474
50000000	PRO-PISCINA, S.R-PRO-PISCINA.C	10/10/2017	.00	3,575.00	15,773,373.04	BANKOFF
	PAGO IMPUESTOS DGII-REFER. NO.	10/10/2017	154,852.60-	.00	15,618,520.44	BANKOFFW
	COMISION PAGO DGII-REFER. NO.	10/10/2017	75.00-	.00	15,618,445.44	BANKOFFW
	Deposito	10/10/2017	.00	138,052.14	15,756,497.58	YV307872
	Diferencia en mas	10/10/2017	.00	.13	15,756,497.71	YV307872
	Deposito	10/10/2017	.00	1,535,318.03	17,291,815.74	YV307872
40000000	CONSORCIO DE PRO-PAGOTOTALCOTI	10/10/2017	.00	12,660.00	17,304,475.74	BANKOFF
	DEPOSITO:3003	10/10/2017	.00	53,300.00	17,357,775.74	OS315782
	Deposito	10/10/2017	.00	121,241.00	17,479,016.74	OS315782
	Deposito	10/10/2017	.00	600,363.46	18,079,380.20	OS315792
83000000	GJS PLASTBAG, S.-PAGOFAC3740	10/10/2017	.00	1,500.00	18,080,880.20	BANKOFF
69007411	Pago cheque por caja	10/10/2017	45,897.00-	.00	18,034,983.20	JD316625
69007411	Impuesto Art.12 Ley No.288-04	10/10/2017	68.84-	.00	18,034,914.36	JD316625
231122	ORD: TYCHE GLOBAL CORP	10/10/2017	.00	30,547.00	18,065,461.36	BCAUTOM
231139	ORD: TYCHE GLOBAL CORP	10/10/2017	.00	23,854.88	18,089,316.24	BCAUTOM
69007338	Pago Cheque Via Deposito	10/10/2017	3,500.00-	.00	18,085,816.24	YV307872
69007369	Pago Cheque Via Deposito	10/10/2017	5,000.00-	.00	18,080,816.24	YV307872
69007370	Pago Cheque Via Deposito	10/10/2017	800.00-	.00	18,080,016.24	YV307872
69007371	Pago Cheque Via Deposito	10/10/2017	15,000.00-	.00	18,065,016.24	YV307872
69007373	Pago Cheque Via Deposito	10/10/2017	49,892.53-	.00	18,015,123.71	YV307872
69007375	Pago Cheque Via Deposito	10/10/2017	5,000.00-	.00	18,010,123.71	YV307872
69007378	Pago Cheque Via Deposito	10/10/2017	33,634.00-	.00	17,976,489.71	YV307872
69007379	Pago Cheque Via Deposito	10/10/2017	14,602.00-	.00	17,961,887.71	YV307872
6900738	Pago Cheque Via Deposito	10/10/2017	10,000.00-	.00	17,951,887.71	YV307872
6900738	Pago Cheque Via Deposito	10/10/2017	23,915.00-	.00	17,927,972.71	YV307872
690073	Pago Cheque Via Deposito	10/10/2017	18,351.93-	.00	17,909,620.78	YV307872



NUMERO CUENTA COMPROBANTE	NOMBRE CLIENTE TIPO MOV.	FEC/MOV.	BAL. ANTERIOR DEBITO	INTS. ACUM, CREDITO	BAL.NUEVO	OFICIAL
69007399	Pago Cheque Via Deposito	10/10/2017	10,000.00-	.00	17,899,620.78	YV307872
69007400	Pago Cheque Via Deposito	10/10/2017	6,715.00-	.00	17,892,905.78	YV307872
69007338	Impuesto Art.12 Ley No.288-04	10/10/2017	5.25-	.00	17,892,900.53	YV307872
69007369	Impuesto Art.12 Ley No.288-04	10/10/2017	7.50-	.00	17,892,893.03	YV307872
69007370	Impuesto Art.12 Ley No.288-04	10/10/2017	1.20-	.00	17,892,891.83	YV307872
69007371	Impuesto Art.12 Ley No.288-04	10/10/2017	22.50-	.00	17,892,869.33	YV307872
69007373	Impuesto Art.12 Ley No.288-04	10/10/2017	74.83-	.00	17,892,794.50	YV307872
69007375	Impuesto Art.12 Ley No.288-04	10/10/2017	7.50-	.00	17,892,787.00	YV307872
69007378	Impuesto Art.12 Ley No.288-04	10/10/2017	50.45-	.00	17,892,736.55	YV307872
69007379	Impuesto Art.12 Ley No.288-04	10/10/2017	21.90-	.00	17,892,714.65	YV307872
69007386	Impuesto Art.12 Ley No.288-04	10/10/2017	15.00-	.00	17,892,699.65	YV307872
69007391	Impuesto Art.12 Ley No.288-04	10/10/2017	35.87-	.00	17,892,663.78	YV307872
69007394	Impuesto Art.12 Ley No.288-04	10/10/2017	27.52-	.00	17,892,636.26	YV307872
69007399	Impuesto Art.12 Ley No.288-04	10/10/2017	15.00-	.00	17,892,621.26	YV307872
69007400	Impuesto Art.12 Ley No.288-04	10/10/2017	10.07-	.00	17,892,611.19	YV307872
69007344	Pago de Cheque Via Camara	10/10/2017	17,451.70-	.00	17,875,159.49	PR021873
69007345	Pago de Cheque Via Camara	10/10/2017	6,000.00-	.00	17,869,159.49	PR021873
69007351	Pago de Cheque Via Camara	10/10/2017	11,044.80-	.00	17,858,114.69	PR021873
69007352	Pago de Cheque Via Camara	10/10/2017	20,345.02-	.00	17,837,769.67	PR021873
69007359	Pago de Cheque Via Camara	10/10/2017	22,054.93-	.00	17,815,714.74	PR021873
69007360	Pago de Cheque Via Camara	10/10/2017	8,721.00-	.00	17,806,993.74	PR021873
69007398	Pago de Cheque Via Camara	10/10/2017	10,487.84-	.00	17,796,505.90	PR021873
69007344	Impuesto Art.12 Ley No.288-04	10/10/2017	26.17-	.00	17,796,479.73	PR021873
69007345	Impuesto Art.12 Ley No.288-04	10/10/2017	9.00-	.00	17,796,470.73	PR021873
69007351	Impuesto Art.12 Ley No.288-04	10/10/2017	16.56-	.00	17,796,454.17	PR021873
69007352	Impuesto Art.12 Ley No.288-04	10/10/2017	30.51-	.00	17,796,423.66	PR021873
69007359	Impuesto Art.12 Ley No.288-04	10/10/2017	33.08-	.00	17,796,390.58	PR021873
69007360	Impuesto Art.12 Ley No.288-04	10/10/2017	13.08-	.00	17,796,377.50	PR021873
69007398	Impuesto Art.12 Ley No.288-04	10/10/2017	15.73-	.00	17,796,361.77	PR021873
49011654	Credito a Afiliado CARDNET de	11/10/2017	.00	655,497.96	18,451,859.73	OPERADOR
49015163	Credito a Afiliado CARDNET de	11/10/2017	.00	98,847.48	18,550,707.21	OPERADOR
49024877	Credito a Afiliado CARDNET de	11/10/2017	.00	52,359.96	18,603,067.17	OPERADOR
49040518	Credito a Afiliado CARDNET de	11/10/2017	.00	25,757.59	18,628,824.76	OPERADOR
49073203	Credito a Afiliado CARDNET de	11/10/2017	.00	79,979.61	18,708,804.37	OPERADOR
	Deposito	11/10/2017	.00	41,891.02	18,750,695.39	SO311098
	DEPOSITO:4004 10/10/17	11/10/2017	.00	12,980.00	18,763,675.39	AF317687
69007397	Pago cheque por caja	11/10/2017	15,033.76-	.00	18,748,641.63	AO316843
69007397	Impuesto Art.12 Ley No.288-04	11/10/2017	22.55-	.00	18,748,619.08	AO316843
69007382	Pago cheque por caja	11/10/2017	13,169.24-	.00	18,735,449.84	AO316843
69007382	Impuesto Art.12 Ley No.288-04	11/10/2017	19.75-	.00	18,735,430.09	AO316843
	Deposito	11/10/2017	.00	33,077.10	18,768,507.19	CR309184
156167	Pago al Instante Transf. N 075	11/10/2017	2,389,000.00-	.00	16,379,507.19	BANKOFFW
156167	Com. Pago al Inst. RD\$	11/10/2017	100.00-	.00	16,379,407.19	BANKOFFW
156260	Pago al Instante Transf. N 711	11/10/2017	37,760.00-	.00	16,341,647.19	BANKOFFW
156260	Com. Pago al Inst. RD\$	11/10/2017	100.00-	.00	16,341,547.19	BANKOFFW
66220000	Impuesto Art.12 Ley No.288-04	11/10/2017	38.74-	.00	16,341,508.45	CUSTOMER
16209000	Impuesto Art.12 Ley No.288-04	11/10/2017	62.25-	.00	16,341,446.20	CUSTOMER
66220000	EDEESTE:2066220	11/10/2017	25,831.39-	.00	16,315,614.81	CUSTOMER
16209000	EDEESTE:8716209	11/10/2017	41,501.67-	.00	16,274,113.14	CUSTOMER
		11/10/2017	.00	93,630.40	16,367,743.54	CR309184
231720	ORD: LAS TERRENAS S A	11/10/2017	.00	5,990.00	16,373,733.54	BCAUTOM
	ADVENTURE PHOTOS-PAGOCDS	11/10/2017	.00	3,860.00	16,377,593.54	BANKOFFW
	Deposito	11/10/2017	.00	50,350.00	16,427,943.54	LR317276
173380	BANCO PROGRESO TRN. ACH REF.	11/10/2017	.00	21,840.00	16,449,783.54	KG310474



NUMERO CUENTA COMPROBANTE	NOMBRE CLIENTE TIPO MOV.	FEC/MOV.	BAL. ANTERIOR DEBITO	INTS. ACUM. CREDITO	BAL.NUEVO	OFICIAL
	MEDVEL FREIGHT S-TRANSFERENCIA	11/10/2017	.00	15,470.00	16,465,253.54	BANKOFFW
	ADON GUZMAN, TEO-PAGODEDISCOEX	11/10/2017	.00	2,800.00	16,468,053.54	BANKOFF
	Deposito	11/10/2017	.00	122,389.00	16,590,442.54	BA317795
	Deposito	11/10/2017	.00	562,247.92	17,152,690.46	OS315782
	AJUSTE DEPOSITO NO. 000001	11/10/2017	903.00-	.00	17,151,787.46	OS315782
	Diferencia en mas	11/10/2017	.00	.90	17,151,788.36	ER025411
	Deposito	11/10/2017	.00	1,432,025.41	18,583,813.77	ER025411
	DEPOSITO:REF-4004 11-10-17	11/10/2017	.00	232,000.00	18,815,813.77	EF316054
69007377	Pago cheque por caja	11/10/2017	42,890.00-	.00	18,772,923.77	MC315966
69007377	Impuesto Art.12 Ley No.288-04	11/10/2017	64.33-	.00	18,772,859.44	MC315966
69007292	Pago Cheque Via Deposito	11/10/2017	1,273.00-	.00	18,771,586.44	ER025411
69007401	Pago Cheque Via Deposito	11/10/2017	179,721.92-	.00	18,591,864.52	ER025411
69007407	Pago Cheque Via Deposito	11/10/2017	10,000.00-	.00	18,581,864.52	ER025411
69007410	Pago Cheque Via Deposito	11/10/2017	3,000.00-	.00	18,578,864.52	ER025411
69007413	Pago Cheque Via Deposito	11/10/2017	2,500.00-	.00	18,576,364.52	ER025411
69007292	Impuesto Art.12 Ley No.288-04	11/10/2017	1.90-	.00	18,576,362.62	ER025411
69007401	Impuesto Art.12 Ley No.288-04	11/10/2017	269.58-	.00	18,576,093.04	ER025411
69007407	Impuesto Art.12 Ley No.288-04	11/10/2017	15.00-	.00	18,576,078.04	ER025411
69007410	Impuesto Art.12 Ley No.288-04	11/10/2017	4.50-	.00	18,576,073.54	ER025411
69007413	Impuesto Art.12 Ley No.288-04	11/10/2017	3.75-	.00	18,576,069.79	ER025411
	1-7614257056 TRANSF. ENTRE CUE	12/10/2017	.00	7,850.00	18,583,919.79	MP308377
49011654	Credito a Afiliado CARDNET de	12/10/2017	.00	1,229,973.07	19,813,892.86	OPERADOR
49024877	Credito a Afiliado CARDNET de	12/10/2017	.00	57,337.46	19,871,230.32	OPERADOR
49040518	Credito a Afiliado CARDNET de	12/10/2017	.00	33,230.68	19,904,461.00	OPERADOR
49052277	Credito a Afiliado CARDNET de	12/10/2017	.00	390,572.34	20,295,033.34	OPERADOR
49073203	Credito a Afiliado CARDNET de	12/10/2017	.00	23,547.53	20,318,580.87	OPERADOR
232361	ORD: ATR LIQUIDE	12/10/2017	.00	59,000.00	20,377,580.87	BCAUTOM
	DEPOSITO:4004 11/10/17	12/10/2017	.00	10,193.07	20,387,773.94	AF317687
1157	IBANKING CR a Cta de	12/10/2017	.00	21,975.00	20,409,748.94	KG310474
232455	ORD: CONSTRUTORA QUEIROZ GALVA	12/10/2017	.00	3,215.00	20,412,963.94	BCAUTOM
69007395	Pago cheque por caja	12/10/2017	3,784.00-	.00	20,409,179.94	LC316770
69007395	Impuesto Art.12 Ley No.288-04	12/10/2017	5.67-	.00	20,409,174.27	LC316770
	Debito Pago Impuesto DGA	12/10/2017	1,892,975.66-	.00	18,516,198.61	BANKOFFW
	Debito Comision Pago Imp. DGA	12/10/2017	75.00-	.00	18,516,123.61	BANKOFFW
	Debito Pago Impuesto DGA	12/10/2017	5,622.93-	.00	18,510,500.68	BANKOFFW
	Debito Comision Pago Imp. DGA	12/10/2017	75.00-	.00	18,510,425.68	BANKOFFW
	Deposito	12/10/2017	.00	102,811.54	18,613,237.22	NP310678
	Deposito	12/10/2017	.00	27,464.32	18,640,701.54	YT316688
	FERRETERIA KARIN-2900000000214	12/10/2017	.00	74,240.00	18,714,941.54	BANKOFF
157207	Pago al Instante Transf. N 075	12/10/2017	4,780,000.00-	.00	13,934,941.54	BANKOFFW
157207	Com. Pago al Inst. RDS	12/10/2017	100.00-	.00	13,934,841.54	BANKOFFW
157221	Pago al Instante Transf. N 110	12/10/2017	100,000.00-	.00	13,834,841.54	BANKOFFW
157221	Com. Pago al Inst. RDS	12/10/2017	100.00-	.00	13,834,741.54	BANKOFFW
69007409	Pago cheque por caja	12/10/2017	15,750.00-	.00	13,818,991.54	CR317914
69007409	Impuesto Art.12 Ley No.288-04	12/10/2017	23.62-	.00	13,818,967.92	CR317914
69007408	Pago cheque por caja	12/10/2017	5,100.99-	.00	13,813,866.93	CR317914
69007408	Impuesto Art.12 Ley No.288-04	12/10/2017	7.65-	.00	13,813,859.28	CR317914
69007403	Pago cheque por caja	12/10/2017	4,469.00-	.00	13,809,390.28	CR317914
69007403	Impuesto Art.12 Ley No.288-04	12/10/2017	6.70-	.00	13,809,383.58	CR317914
	CENTRAL ROMANA C-TRANSFERENCIA	12/10/2017	.00	16,550.44	13,825,934.02	BANKOFFW
20000000	PROMOCIONAL S GR-PAGOCOT.25027	12/10/2017	.00	30,600.00	13,856,534.02	BANKOFF
	COOPERATIVA EMPR-1-7614592973	12/10/2017	.00	16,295.00	13,872,829.02	AG313633
69007403	Pago cheque por caja	12/10/2017	165,484.00-	.00	13,707,345.02	AG315948
69007403	Impuesto Art.12 Ley No.288-04	12/10/2017	248.22-	.00	13,707,096.80	AG315948



NUMERO CUENTA COMPROBANTE	NOMBRE CLIENTE TIPO MOV.	FEC/MOV.	BAL. ANTERIOR DEBITO	INTS. ACUM. CREDITO	BAL.NUEVO	OFICIAL
933113	Venta Divisas Ref. 1700933113	12/10/2017	4,780,000.00-	.00	8,927,096.80	AR310705
	Deposito	12/10/2017	.00	139,194.14	9,066,290.94	ER314433
4707	TECNIMONT S P A Paqo por comp	12/10/2017	.00	80,230.00	9,146,520.94	KG310474
5991	IBANKING CR a Cta de	12/10/2017	.00	7,000.00	9,153,520.94	KG310474
6063	IBANKING CR a Cta de	12/10/2017	.00	30,110.00	9,183,630.94	KG310474
7205	IBANKING CR a Cta de	12/10/2017	.00	40,000.00	9,223,630.94	KG310474
1738445	BDP AFILIAD AMEX Amex 00000937	12/10/2017	.00	3,843.83	9,227,474.77	KG310474
69007417	Pago cheque por caja	12/10/2017	10,000.00-	.00	9,217,474.77	YM317778
69007417	Impuesto Art.12 Ley No.288-04	12/10/2017	15.00-	.00	9,217,459.77	YM317778
	Deposito	12/10/2017	.00	57,196.00	9,274,655.77	JP317498
	Diferencia en mas	12/10/2017	.00	.02	9,274,655.79	ER025411
	Deposito	12/10/2017	.00	2,101,332.38	11,375,988.17	ER025411
81000000	TALK 2 REP TECHN-PAGOCOMPUTADO	12/10/2017	.00	78,928.00	11,454,916.17	BANKOFF
233411	ORD: VELTRES DEL CIBAO SRL	12/10/2017	.00	13,400.00	11,468,316.17	BCAUTOM
49011654	Credito a Afiliado CARDNET de	13/10/2017	.00	1,058,550.31	12,526,866.48	OPERADOR
49015163	Credito a Afiliado CARDNET de	13/10/2017	.00	102,052.20	12,628,918.68	OPERADOR
49024877	Credito a Afiliado CARDNET de	13/10/2017	.00	76,560.70	12,705,479.38	OPERADOR
49040518	Credito a Afiliado CARDNET de	13/10/2017	.00	22,969.09	12,728,448.47	OPERADOR
49052277	Credito a Afiliado CARDNET de	13/10/2017	.00	133,493.92	12,861,942.39	OPERADOR
49073203	Credito a Afiliado CARDNET de	13/10/2017	.00	53,011.68	12,914,954.07	OPERADOR
	Deposito	13/10/2017	.00	92,543.37	13,007,497.44	NP310678
280	MAZAVA HISPANIOL FC 4066 FC 4	13/10/2017	.00	17,406.94	13,024,904.38	KG310474
362	ALLEGRO CLUB DE Paqo 50 sequ	13/10/2017	.00	27,560.17	13,052,464.55	KG310474
1741979	LA 91 FM, SRL TRN. ACH REF.	13/10/2017	.00	20,225.00	13,072,689.55	KG310474
	DEPOSITO:REF. 4004 12/10/2017	13/10/2017	.00	13,970.85	13,086,660.40	ML317849
158088	Pago al Instante Transf. N 011	13/10/2017	3,400,000.00-	.00	9,686,660.40	BANKOFFW
158088	Com. Pago al Inst. RD\$	13/10/2017	100.00-	.00	9,686,560.40	BANKOFFW
	L Y DM DOMINICAN-LDM-PCDELISYS	13/10/2017	.00	9,580.29	9,696,140.69	BANKOFFW
80000000	Impuesto Art.12 Ley No.288-04	13/10/2017	7,170.00-	.00	9,688,970.69	BANKOFF
80000000	OMEGA TECH, S.A.-COMPRADIVISAS	13/10/2017	4,780,000.00-	.00	4,908,970.69	BANKOFF
728	COM. SERVICIO PAGOS A 3ROS RD\$	13/10/2017	5.00-	.00	4,908,965.69	BANKOFFW
	Credito por Transferencia	13/10/2017	.00	12,000,000.00	16,908,965.69	BANKOFFW
158116	Pago al Instante Transf. N 075	13/10/2017	4,780,000.00-	.00	12,128,965.69	BANKOFFW
158116	Com. Pago al Inst. RD\$	13/10/2017	100.00-	.00	12,128,865.69	BANKOFFW
	Deposito CC	13/10/2017	.00	550.00	12,129,415.69	CR309184
158441	Pago al Instante Transf. N 784	13/10/2017	1,120,510.40-	.00	11,008,905.29	BANKOFFW
158441	Com. Pago al Inst. RD\$	13/10/2017	100.00-	.00	11,008,805.29	BANKOFFW
	Deposito	13/10/2017	.00	105,697.50	11,114,502.79	CR309184
	Debito Pago Impuesto DGA	13/10/2017	3,704,358.75-	.00	7,410,144.04	BANKOFFW
	Debito Comision Pago Imp. DGA	13/10/2017	75.00-	.00	7,410,069.04	BANKOFFW
69007367	Pago cheque por caja	13/10/2017	19,579.50-	.00	7,390,489.54	JF315441
69007367	Impuesto Art.12 Ley No.288-04	13/10/2017	29.36-	.00	7,390,460.18	JF315441
4	BANCO MULTIPLE L Fact. 737130	13/10/2017	.00	21,210.00	7,411,670.18	KG310474
12691	ADERCA S A Transferencia	13/10/2017	.00	12,455.00	7,424,125.18	KG310474
3117582	COMPANIA DOMINIC 0045772004**	13/10/2017	.00	89,430.00	7,513,555.18	KG310474
3118032	ORGANIZACION TER 0061537015	13/10/2017	.00	6,820.00	7,520,375.18	KG310474
127	Déb.Nómina Empresarial/Cr.Cta.	13/10/2017	2,543,805.43-	.00	4,976,569.75	BANKOFF
127	Impuesto Art.12 Ley No.288-04	13/10/2017	3,815.70-	.00	4,972,754.05	BANKOFF
	EMPRESAS RADIOFO-PAFOFACT.N733	13/10/2017	.00	5,730.00	4,978,484.05	BANKOFF
127	COMISION SERVICIO NOMINA RD\$-A	13/10/2017	1,365.00-	.00	4,977,119.05	BANKOFFW
69007402	Pago cheque por caja	13/10/2017	1,273.00-	.00	4,975,846.05	PP315959
69007402	Impuesto Art.12 Ley No.288-04	13/10/2017	1.90-	.00	4,975,844.15	PP315959
69007402	Pago cheque por caja	13/10/2017	20,000.00-	.00	4,955,844.15	LM315552
69007402	Impuesto Art.12 Ley No.288-04	13/10/2017	30.00-	.00	4,955,814.15	LM315552

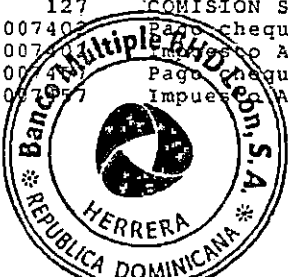

NUMERO CUENTA COMPROBANTE	NOMBRE CLIENTE TIPO MOV.	FEC/MOV.	BAL. ANTERIOR DEBITO	INTS. ACUM. CREDITO	BAL.NUEVO	OFICIAL
69007461	Pago cheque por caja	13/10/2017	5,000.00-	.00	4,950,814.15	GR317180
69007461	Impuesto Art.12 Ley No.288-04	13/10/2017	7.50-	.00	4,950,806.65	GR317180
	Deposito CC	13/10/2017	.00	117,138.00	5,067,944.65	AP315558
	Deposito	13/10/2017	.00	1,455,239.00	6,523,183.65	AP315558
	Deposito CC	13/10/2017	.00	317,995.00	6,841,178.65	AP315558
	REVERSE, S.R.L. -PAGODECOMPRAD	13/10/2017	.00	96,460.00	6,937,638.65	BANKOFFW
	DEPOSITO:PAGO HUELLAS DEL CARI	13/10/2017	.00	25,200.00	6,962,838.65	EF316054
	Deposito	13/10/2017	.00	106,791.00	7,069,629.65	OM317277
69007364	Pago de Cheque Via Camara	13/10/2017	43,250.00-	.00	7,026,379.65	PRO21873
69007364	Impuesto Art.12 Ley No.288-04	13/10/2017	64.87-	.00	7,026,314.78	PRO21873
49011654	Credito a Afiliado CARDNET de	16/10/2017	.00	512,628.63	7,538,943.41	OPERADOR
49015163	Credito a Afiliado CARDNET de	16/10/2017	.00	36,896.26	7,575,839.67	OPERADOR
49024877	Credito a Afiliado CARDNET de	16/10/2017	.00	131,125.46	7,706,965.13	OPERADOR
49040518	Credito a Afiliado CARDNET de	16/10/2017	.00	8,450.47	7,715,415.60	OPERADOR
49052277	Credito a Afiliado CARDNET de	16/10/2017	.00	122,556.96	7,837,972.56	OPERADOR
49073203	Credito a Afiliado CARDNET de	16/10/2017	.00	69,010.12	7,906,982.68	OPERADOR
69007451	Pago cheque por caja	16/10/2017	6,973.00-	.00	7,900,009.68	CJ017502
69007451	Impuesto Art.12 Ley No.288-04	16/10/2017	10.45-	.00	7,899,999.23	CJ017502
	Deposito	16/10/2017	.00	64,836.21	7,964,835.44	NP310678
69007446	Pago cheque por caja	16/10/2017	7,547.00-	.00	7,957,288.44	CJ017501
69007446	Impuesto Art.12 Ley No.288-04	16/10/2017	11.32-	.00	7,957,277.12	CJ017501
69007452	Pago cheque por caja	16/10/2017	7,273.00-	.00	7,950,004.12	CJ017501
69007452	Impuesto Art.12 Ley No.288-04	16/10/2017	10.90-	.00	7,949,993.22	CJ017501
	DEPOSITO:4004 13/10/17	16/10/2017	.00	3,330.01	7,953,323.23	AF317687
	Deposito	16/10/2017	.00	53,501.56	8,006,824.79	YT316688
	Deposito	16/10/2017	.00	18,304.78	8,025,129.57	ER314433
69007453	Pago cheque por caja	16/10/2017	7,273.00-	.00	8,017,856.57	AM316703
69007453	Impuesto Art.12 Ley No.288-04	16/10/2017	10.90-	.00	8,017,845.67	AM316703
69007454	Pago cheque por caja	16/10/2017	7,273.00-	.00	8,010,572.67	AM316703
69007454	Impuesto Art.12 Ley No.288-04	16/10/2017	10.90-	.00	8,010,561.77	AM316703
3290354	Impuesto Art.12 Ley No.288-04	16/10/2017	.978.03-	.00	8,009,583.74	OPERADOR
3290396	Impuesto Art.12 Ley No.288-04	16/10/2017	1,626.50-	.00	8,007,957.24	OPERADOR
3290354	Pago Préstamo /Activas	16/10/2017	652,023.80-	.00	7,355,933.44	OPERADOR
3290396	Pago Préstamo /Activas	16/10/2017	1,084,339.16-	.00	6,271,594.28	OPERADOR
49011654	Credito a Afiliado CARDNET de	16/10/2017	.00	532,076.51	6,803,670.79	OPERADOR
49015163	Credito a Afiliado CARDNET de	16/10/2017	.00	41,650.38	6,845,321.17	OPERADOR
49024877	Credito a Afiliado CARDNET de	16/10/2017	.00	84,095.83	6,929,417.00	OPERADOR
49052277	Credito a Afiliado CARDNET de	16/10/2017	.00	54,458.81	6,983,875.81	OPERADOR
49073203	Credito a Afiliado CARDNET de	16/10/2017	.00	42,487.23	7,026,363.04	OPERADOR
	Deposito	16/10/2017	.00	21,392.00	7,047,755.04	NP310678
235840	ORD: GRUPO 56P, S. R. L.	16/10/2017	.00	463,990.00	7,511,745.04	BCAUTOM
	Deposito	16/10/2017	.00	80,064.51	7,591,809.55	HD030350
171	MICROTEK DOMINIC PAGO A SUPLID	16/10/2017	.00	20,535.00	7,612,344.55	KG310474
576	INVERSIONES BR S INVERSIONES B	16/10/2017	.00	34,673.99	7,647,018.54	KG310474
1928	MAGICBLUE MAGIC OMEGA	16/10/2017	.00	23,955.00	7,670,973.54	KG310474
2969792	BRAVO, S.A.	16/10/2017	.00	15,525.00	7,686,498.54	KG310474
	DEPOSITO:PAGO PRESTAMO	16/10/2017	.00	36,000.00	7,722,498.54	KB317950
	DEPOSITO:PAGO PRESTAMO	16/10/2017	.00	31,000.00	7,753,498.54	KB317950
	PAGO IMPUESTOS DGII-REFER. NO.	16/10/2017	3,463,338.34-	.00	4,290,160.20	BANKOFFW
	COMISION PAGO DGII-REFER. NO.	16/10/2017	75.00-	.00	4,290,085.20	BANKOFFW
	NETMOON SOLUTION-2219156400000	16/10/2017	.00	14,685.59	4,304,770.79	BANKOFF
	NETMOON SOLUTION-2219161530000	16/10/2017	.00	5,068.45	4,309,839.24	BANKOFF
	NETMOON SOLUTION-2219172850000	16/10/2017	.00	2,065.91	4,311,905.15	BANKOFF
	Pago cheque por caja	16/10/2017	9,333.00-	.00	4,302,572.15	YM317778



NUMERO CUENTA COMPROBANTE	NOMBRE CLIENTE TIPO MOV.	FEC/MOV.	BAL. ANTERIOR DEBITO	INTS. ACUM. CREDITO	BAL. NUEVO	OFICIAL
69007449	Impuesto Art.12 Ley No.288-04	16/10/2017	13.99-	.00	4,302,558.16	YM317778
1760252	BDP AFILIAD AMEX Amex 00000937	16/10/2017	.00	1,298.00	4,303,856.16	KG310474
	Credito por Transferencia	16/10/2017	.00	1,100,000.00	5,403,856.16	BANKOFFW
	Deposito	16/10/2017	.00	62,081.76	5,465,937.92	AP317728
160495	Pago al Instante Transf. N 795	16/10/2017	70,000.00-	.00	5,395,937.92	BANKOFFW
160495	Com. Pago al Inst. RDS	16/10/2017	100.00-	.00	5,395,837.92	BANKOFFW
	Deposito CC	16/10/2017	.00	12,652.00	5,408,489.92	CR309184
944300	Venta Divisas Ref. 1700944300	16/10/2017	4,780,000.00-	.00	628,489.92	AR310705
	Deposito CC	16/10/2017	.00	21,639.16	650,129.08	CR309184
	Deposito CC	16/10/2017	.00	328,352.00	978,481.08	AV311614
	Deposito	16/10/2017	.00	1,048,162.16	2,026,643.24	YV307872
	Deposito	16/10/2017	.00	2,220.00	2,028,863.24	LR317276
69007441	Pago Cheque Via Deposito	16/10/2017	8,566.80-	.00	2,020,296.44	ER025411
69007441	Impuesto Art.12 Ley No.288-04	16/10/2017	12.85-	.00	2,020,283.59	ER025411
	Deposito	16/10/2017	.00	31,242.00	2,051,525.59	DM317598
	Deposito	16/10/2017	.00	33,060.00	2,084,585.59	DM317598
69007420	Pago de Cheque Via Camara	16/10/2017	280,314.35-	.00	1,804,271.24	PRO21873
69007433	Pago de Cheque Via Camara	16/10/2017	3,378.00-	.00	1,800,893.24	PRO21873
69007420	Impuesto Art.12 Ley No.288-04	16/10/2017	420.47-	.00	1,800,472.77	PRO21873
69007433	Impuesto Art.12 Ley No.288-04	16/10/2017	5.06-	.00	1,800,467.71	PRO21873
49011654	Credito a Afiliado CARDNET de	17/10/2017	.00	1,552,021.52	3,352,489.23	OPERADOR
49015163	Credito a Afiliado CARDNET de	17/10/2017	.00	33,431.22	3,385,920.45	OPERADOR
49024877	Credito a Afiliado CARDNET de	17/10/2017	.00	117,420.38	3,503,340.83	OPERADOR
49040518	Credito a Afiliado CARDNET de	17/10/2017	.00	25,425.36	3,528,766.19	OPERADOR
49052277	Credito a Afiliado CARDNET de	17/10/2017	.00	77,820.52	3,606,586.71	OPERADOR
49073203	Credito a Afiliado CARDNET de	17/10/2017	.00	34,824.78	3,641,411.49	OPERADOR
237633	ORD: WATCHDEPOT SRL	17/10/2017	.00	700.00	3,642,111.49	BCAUTOM
4800	IBANKING CR a Cta de	17/10/2017	.00	48,000.00	3,690,111.49	KG310474
	DEPOSITO:4004 14/10/17	17/10/2017	.00	3,000.00	3,693,111.49	AF317687
	DEPOSITO:4004 16/10/17	17/10/2017	.00	3,444.19	3,696,555.68	AF317687
7007	Deposito	17/10/2017	.00	3,060.00	3,699,615.68	ER314433
719	Comision Dev. Cheque Depositado	17/10/2017	300.00-	.00	3,699,315.68	RD009233
719	Ck. Devuelto Recibido	17/10/2017	2,680.00-	.00	3,696,635.68	RD009233
	BIO NOVA SRL -2221337190000	17/10/2017	.00	22,863.00	3,719,498.68	BANKOFF
	Deposito	17/10/2017	.00	64,497.32	3,783,996.00	ER314433
1769909	BDP AFILIAD AMEX Amex 00000937	17/10/2017	.00	1,298.00	3,785,294.00	KG310474
50000000	ATLANTICA SEGURO-PAGOOMEGA	17/10/2017	.00	44,925.00	3,830,219.00	BANKOFF
238421	ORD: LEGNO FINO SRL	17/10/2017	.00	12,703.84	3,842,922.84	BCAUTOM
	Diferencia en menos	17/10/2017	.76-	.00	3,842,922.08	YV307872
	Deposito	17/10/2017	.00	1,401,452.24	5,244,374.32	YV307872
	DEPOSITO:3003	17/10/2017	.00	403.00	5,244,777.32	EV317684
	Deposito	17/10/2017	.00	168,408.00	5,413,185.32	EV317684
	Deposito	17/10/2017	.00	16,281.48	5,429,466.80	YV307872
	Deposito	17/10/2017	.00	24,842.66	5,454,309.46	OS315782
	Diferencia en menos	17/10/2017	1.00-	.00	5,454,308.46	YV307872
	Deposito	17/10/2017	.00	466,811.57	5,921,120.03	EV317684
69007427	Pago Cheque Via Deposito	17/10/2017	4,036.17-	.00	5,917,083.86	ER025411
69007430	Pago Cheque Via Deposito	17/10/2017	9,222.42-	.00	5,907,861.44	ER025411
69007427	Impuesto Art.12 Ley No.288-04	17/10/2017	6.05-	.00	5,907,855.39	ER025411
69007430	Impuesto Art.12 Ley No.288-04	17/10/2017	13.83-	.00	5,907,841.56	ER025411
69007458	Pago Cheque Via Deposito	17/10/2017	260,182.18-	.00	5,647,659.38	ER025411
69007458	Impuesto Art.12 Ley No.288-04	17/10/2017	390.27-	.00	5,647,269.11	ER025411
69007444	Pago Cheque Via Deposito	17/10/2017	7,400.00-	.00	5,639,869.11	YV307872
69007458	Pago Cheque Via Deposito	17/10/2017	28,624.00-	.00	5,611,245.11	YV307872



NUMERO CUENTA COMPROBANTE	NOMBRE CLIENTE TIPO MOV.	FEC/MOV.	BAL. ANTERIOR DEBITO	INTS. ACUM. CREDITO	BAL.NUEVO	OFICIAL
69007447	Impuesto Art.12 Ley No.288-04	17/10/2017	11.10-	.00	5,611,234.01	YV307872
69007459	Impuesto Art.12 Ley No.288-04	17/10/2017	42.93-	.00	5,611,191.08	YV307872
69007405	Pago Cheque Via Deposito	17/10/2017	36,006.00-	.00	5,575,185.08	YV307872
69007412	Pago Cheque Via Deposito	17/10/2017	31,000.00-	.00	5,544,185.08	YV307872
69007418	Pago Cheque Via Deposito	17/10/2017	5,000.00-	.00	5,539,185.08	YV307872
69007419	Pago Cheque Via Deposito	17/10/2017	19,957.04-	.00	5,519,228.04	YV307872
69007444	Pago Cheque Via Deposito	17/10/2017	10,000.00-	.00	5,509,228.04	YV307872
69007445	Pago Cheque Via Deposito	17/10/2017	13,416.84-	.00	5,495,811.20	YV307872
69007448	Pago Cheque Via Deposito	17/10/2017	13,750.00-	.00	5,482,061.20	YV307872
69007450	Pago Cheque Via Deposito	17/10/2017	5,819.00-	.00	5,476,242.20	YV307872
69007455	Pago Cheque Via Deposito	17/10/2017	14,000.00-	.00	5,462,242.20	YV307872
69007405	Impuesto Art.12 Ley No.288-04	17/10/2017	54.00-	.00	5,462,188.20	YV307872
69007412	Impuesto Art.12 Ley No.288-04	17/10/2017	46.50-	.00	5,462,141.70	YV307872
69007418	Impuesto Art.12 Ley No.288-04	17/10/2017	7.50-	.00	5,462,134.20	YV307872
69007419	Impuesto Art.12 Ley No.288-04	17/10/2017	29.93-	.00	5,462,104.27	YV307872
69007444	Impuesto Art.12 Ley No.288-04	17/10/2017	15.00-	.00	5,462,089.27	YV307872
69007445	Impuesto Art.12 Ley No.288-04	17/10/2017	20.12-	.00	5,462,069.15	YV307872
69007448	Impuesto Art.12 Ley No.288-04	17/10/2017	20.62-	.00	5,462,048.53	YV307872
69007450	Impuesto Art.12 Ley No.288-04	17/10/2017	8.72-	.00	5,462,039.81	YV307872
69007455	Impuesto Art.12 Ley No.288-04	17/10/2017	21.00-	.00	5,462,018.81	YV307872
69007428	Pago de Cheque Via Camara	17/10/2017	3,921.00-	.00	5,458,097.81	PR021873
69007434	Pago de Cheque Via Camara	17/10/2017	2,725.00-	.00	5,455,372.81	PR021873
69007435	Pago de Cheque Via Camara	17/10/2017	50,336.68-	.00	5,405,036.13	PR021873
69007477	Pago de Cheque Via Camara	17/10/2017	80,375.70-	.00	5,324,660.43	PR021873
69007428	Impuesto Art.12 Ley No.288-04	17/10/2017	5.88-	.00	5,324,654.55	PR021873
69007434	Impuesto Art.12 Ley No.288-04	17/10/2017	4.08-	.00	5,324,650.47	PR021873
69007435	Impuesto Art.12 Ley No.288-04	17/10/2017	75.50-	.00	5,324,574.97	PR021873
69007477	Impuesto Art.12 Ley No.288-04	17/10/2017	120.56-	.00	5,324,454.41	PR021873
49011654	Credito a Afiliado CARDNET de	18/10/2017	.00	758,740.16	6,083,194.57	OPERADOR
49015163	Credito a Afiliado CARDNET de	18/10/2017	.00	33,085.20	6,116,279.77	OPERADOR
49024877	Credito a Afiliado CARDNET de	18/10/2017	.00	130,160.36	6,246,440.13	OPERADOR
49040518	Credito a Afiliado CARDNET de	18/10/2017	.00	4,579.79	6,251,019.92	OPERADOR
49052277	Credito a Afiliado CARDNET de	18/10/2017	.00	141,349.63	6,392,369.55	OPERADOR
49073203	Credito a Afiliado CARDNET de	18/10/2017	.00	74,454.78	6,466,824.33	OPERADOR
	Deposito	18/10/2017	.00	41,751.91	6,508,576.24	MA309633
	DEPOSITO:4004 17-10-17	18/10/2017	.00	26,785.67	6,535,361.91	SG317043
	Deposito	18/10/2017	.00	3,000.00	6,538,361.91	ER025411
161976	Pago al Instante Transf. N 784	18/10/2017	1,253,053.80-	.00	5,285,308.11	BANKOFFW
161976	Com. Pago al Inst. RD\$	18/10/2017	100.00-	.00	5,285,208.11	BANKOFFW
161984	Pago al Instante Transf. N 310	18/10/2017	23,754.00-	.00	5,261,454.11	BANKOFFW
161984	Com. Pago al Inst. RD\$	18/10/2017	100.00-	.00	5,261,354.11	BANKOFFW
	Debito Pago Impuesto DGA	18/10/2017	2,551,956.20-	.00	2,709,397.91	BANKOFFW
	Debito Comision Pago Imp. DGA	18/10/2017	75.00-	.00	2,709,322.91	BANKOFFW
239210	ORD: OMEGA TECH, S.A.	18/10/2017	.00	23,754.00	2,733,076.91	BCAUTOM
	Deposito CC	18/10/2017	.00	8,165.00	2,741,241.91	CR309184
	Deposito	18/10/2017	.00	68,550.00	2,809,791.91	CR309184
	Deposito	18/10/2017	.00	130,339.58	2,940,131.49	LR317276
	Diferencia en menos	18/10/2017	.05-	.00	2,940,131.44	YV307872
	Deposito	18/10/2017	.00	790,620.45	3,730,751.89	LR317276
69007455	Pago Cheque por caja	18/10/2017	2,500.00-	.00	3,728,251.89	CE317844
69007455	Impuesto Art.12 Ley No.288-04	18/10/2017	3.75-	.00	3,728,248.14	CE317844
	CHEEMA BROTHER Pago de Fact	18/10/2017	.00	17,930.49	3,746,178.63	KG310474
	BANKI CR a Cta de	18/10/2017	.00	5,610.00	3,751,788.63	KG310474
	Diferencia en menos	18/10/2017	2.00-	.00	3,751,786.63	ER025411



NUMERO CUENTA COMPROBANTE	NOMBRE CLIENTE TIPO MOV.	FEC/MOV.	BAL. ANTERIOR DEBITO	INTS. ACUM. CREDITO	BAL. NUEVO	OFICIAL
	Deposito	18/10/2017	.00	1,638,532.46	5,390,319.09	ER025411
	Deposito CC	18/10/2017	.00	255,360.00	5,645,679.09	JP317498
69007466	Pago Cheque Via Deposito	18/10/2017	7,223.58-	.00	5,638,455.51	YV307872
69007466	Impuesto Art.12 Ley No.288-04	18/10/2017	10.83-	.00	5,638,444.68	YV307872
	Deposito	18/10/2017	.00	65,233.32	5,703,678.00	OS315782
7440	Pago Cheque Via Deposito	18/10/2017	5,310.00-	.00	5,698,368.00	ER025411
69007469	Pago Cheque Via Deposito	18/10/2017	99,618.00-	.00	5,598,750.00	ER025411
7440	Impuesto Art.12 Ley No.288-04	18/10/2017	7.96-	.00	5,598,742.04	ER025411
69007469	Impuesto Art.12 Ley No.288-04	18/10/2017	149.42-	.00	5,598,592.62	ER025411
69007366	Pago de Cheque Via Camara	18/10/2017	8,365.38-	.00	5,590,227.24	PRO21873
69007422	Pago de Cheque Via Camara	18/10/2017	1,996.00-	.00	5,588,231.24	PRO21873
69007472	Pago de Cheque Via Camara	18/10/2017	21,656.80-	.00	5,566,574.44	PRO21873
69007366	Impuesto Art.12 Ley No.288-04	18/10/2017	12.54-	.00	5,566,561.90	PRO21873
69007422	Impuesto Art.12 Ley No.288-04	18/10/2017	2.99-	.00	5,566,558.91	PRO21873
69007472	Impuesto Art.12 Ley No.288-04	18/10/2017	32.48-	.00	5,566,526.43	PRO21873
49011654	Credito a Afiliado CARDNET de	19/10/2017	.00	794,677.55	6,361,203.98	OPERADOR
49015163	Credito a Afiliado CARDNET de	19/10/2017	.00	74,678.70	6,435,882.68	OPERADOR
49024877	Credito a Afiliado CARDNET de	19/10/2017	.00	58,201.15	6,494,083.83	OPERADOR
49040518	Credito a Afiliado CARDNET de	19/10/2017	.00	12,289.87	6,506,373.70	OPERADOR
49052277	Credito a Afiliado CARDNET de	19/10/2017	.00	169,604.18	6,675,977.88	OPERADOR
49073203	Credito a Afiliado CARDNET de	19/10/2017	.00	57,165.61	6,733,143.49	OPERADOR
	DEPOSITO:6006	19/10/2017	.00	10,708.00	6,743,851.49	NP310678
2542	IBANKING CR a Cta de	19/10/2017	.00	6,460.00	6,750,311.49	KG310474
3136727	PHILIP MORRIS DO, 0244503012**0	19/10/2017	.00	162,639.34	6,912,950.83	KG310474
	Deposito	19/10/2017	.00	5,100.00	6,918,050.83	YV307872
	DEPOSITO:4004 18/10/17	19/10/2017	.00	56,244.41	6,974,295.24	AF317687
240254	ORD: FDH CONSULTING S A	19/10/2017	.00	28,700.00	7,002,995.24	BCAUTOM
	Deposito	19/10/2017	.00	82,177.96	7,085,173.20	AM316277
240358	COOP. DE SERVICI-1-7632543620	19/10/2017	.00	258,100.00	7,343,273.20	AG313633
	ORD: J + H INGENIEROS, SRL	19/10/2017	.00	3,700.00	7,346,973.20	BCAUTOM
	RIGHT CONSTRUCTI-COMPRALAPTOPO	19/10/2017	.00	34,455.00	7,381,428.20	BANKOFFW
162982	Pago al Instante Transf. N 310	19/10/2017	23,754.00-	.00	7,357,674.20	BANKOFFW
162982	Com. Pago al Inst. RDS	19/10/2017	100.00-	.00	7,357,574.20	BANKOFFW
	CENTRAL ROMANA C-TRANSFERENCIA	19/10/2017	.00	2,973.00	7,360,547.20	BANKOFFW
	DEPOSITO:7007	19/10/2017	.00	23,275.00	7,383,822.20	CR309184
	Deposito	19/10/2017	.00	110,822.02	7,494,644.22	CR309184
	MINIÑO ABOGADOS, -PAGOCOTIZACIO	19/10/2017	.00	34,374.32	7,529,018.54	BANKOFFW
8094	FUNDACION INTERM Cable para ca	19/10/2017	.00	1,050.00	7,530,068.54	KG310474
8314	PROFILM SRL compra de com	19/10/2017	.00	44,500.00	7,574,568.54	KG310474
10588	IBANKING CR a Cta de	19/10/2017	.00	6,175.00	7,580,743.54	KG310474
11168	MINECON S A MINECON S A	19/10/2017	.00	5,684.65	7,586,428.19	KG310474
3137852	AEROPUERTOS DOMI 0060881014	19/10/2017	.00	2,625.00	7,589,053.19	KG310474
1918	Comision Dev.Cheque Depositado	19/10/2017	300.00-	.00	7,588,753.19	FB307950
1918	Ck.Devuelto Recibido/Camara	19/10/2017	8,400.00-	.00	7,580,353.19	FB307950
	Deposito CC	19/10/2017	.00	2,338.00	7,582,691.19	GR317180
69007475	Pago cheque por caja	19/10/2017	1,273.00-	.00	7,581,418.19	AJ316388
69007475	Impuesto Art.12 Ley No.288-04	19/10/2017	1.90-	.00	7,581,416.29	AJ316388
960362	Venta Divisas GIP Ref. 1700960	19/10/2017	46,675.01-	.00	7,534,741.28	HD309158
960362	Impuesto 0.15% Ley 288-04 Mesa	19/10/2017	70.01-	.00	7,534,671.27	HD309158
	Deposito	19/10/2017	.00	1,337,110.88	8,871,782.15	ER025411
	REVERSA S.R.L. -PAGOBASEYCAJA	19/10/2017	.00	520,139.86	9,391,922.01	YR317697
69007481	Pago cheque por caja	19/10/2017	.00	2,700.00	9,394,622.01	BANKOFFW
69007481	Impuesto Art.12 Ley No.288-04	19/10/2017	10,000.00-	.00	9,384,622.01	LN316699
			15.00-	.00	9,384,607.01	LN316699

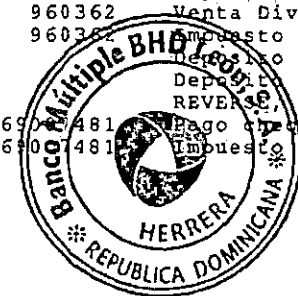

NUMERO CUENTA COMPROBANTE	NOMBRE CLIENTE TIPO MOV.	FEC/MOV.	BAL. ANTERIOR DEBITO	INTS. ACUM. CREDITO	BAL.NUEVO	OFICIAL
	Deposito	19/10/2017	.00	408,870.00	9,793,477.01	AP317728
69007429	Pago Cheque Via Deposito	19/10/2017	1,986.12-	.00	9,791,490.89	ER025411
69007429	Impuesto Art.12 Ley No.288-04	19/10/2017	2.97-	.00	9,791,487.92	ER025411
69007467	Pago Cheque Via Deposito	19/10/2017	3,950.00-	.00	9,787,537.92	ER025411
69007473	Pago Cheque Via Deposito	19/10/2017	50,793.61-	.00	9,736,744.31	ER025411
69007479	Pago Cheque Via Deposito	19/10/2017	10,000.00-	.00	9,726,744.31	ER025411
69007467	Impuesto Art.12 Ley No.288-04	19/10/2017	5.92-	.00	9,726,738.39	ER025411
69007473	Impuesto Art.12 Ley No.288-04	19/10/2017	76.19-	.00	9,726,662.20	ER025411
69007479	Impuesto Art.12 Ley No.288-04	19/10/2017	15.00-	.00	9,726,647.20	ER025411
69007423	Pago de Cheque Via Camara	19/10/2017	30,965.00-	.00	9,695,682.20	PR021873
69007425	Pago de Cheque Via Camara	19/10/2017	10,766.43-	.00	9,684,915.77	PR021873
69007436	Pago de Cheque Via Camara	19/10/2017	3,398.40-	.00	9,681,517.37	PR021873
69007423	Impuesto Art.12 Ley No.288-04	19/10/2017	46.44-	.00	9,681,470.93	PR021873
69007425	Impuesto Art.12 Ley No.288-04	19/10/2017	16.14-	.00	9,681,454.79	PR021873
69007436	Impuesto Art.12 Ley No.288-04	19/10/2017	5.09-	.00	9,681,449.70	PR021873
	Deposito	20/10/2017	.00	7,182.00	9,688,631.70	NP310678
339	CIRCUITO CALIENT PAGO A SUPLID	20/10/2017	.00	9,608.00	9,698,239.70	KG310474
505	PRTG VACATION DR Paqos a prove	20/10/2017	.00	11,000.00	9,709,239.70	KG310474
1602	IBANKING CR a Cta de	20/10/2017	.00	193,290.00	9,902,529.70	KG310474
1730	IBANKING CR a Cta de	20/10/2017	.00	1,643.20	9,904,172.90	KG310474
1795605	PROCOMUNICACIONE TRN. ACH REF.	20/10/2017	.00	26,150.00	9,930,322.90	KG310474
49011654	Credito a Afiliado CARDNET de	20/10/2017	.00	1,297,714.15	11,228,037.05	OPERADOR
49015163	Credito a Afiliado CARDNET de	20/10/2017	.00	177,809.72	11,405,846.77	OPERADOR
49024877	Credito a Afiliado CARDNET de	20/10/2017	.00	54,143.13	11,459,989.90	OPERADOR
49040518	Credito a Afiliado CARDNET de	20/10/2017	.00	25,449.06	11,485,438.96	OPERADOR
49052277	Credito a Afiliado CARDNET de	20/10/2017	.00	199,171.14	11,684,610.10	OPERADOR
49073203	Credito a Afiliado CARDNET de	20/10/2017	.00	67,891.25	11,752,501.35	OPERADOR
	DEPOSITO:4004 19/10/17	20/10/2017	.00	8,270.00	11,760,771.35	AF317687
163688	Pago al Instante Transf. N 762	20/10/2017	2,038.00-	.00	11,758,733.35	BANKOFFW
163688	Com. Pago al Inst. RDS	20/10/2017	100.00-	.00	11,758,633.35	BANKOFFW
	TRANSFERENCIA RECIBIDA DE ANGE	20/10/2017	.00	4,544.12	11,763,177.47	CUSTOMER
	Deposito	20/10/2017	.00	12,968.00	11,776,145.47	MH313993
	Deposito	20/10/2017	.00	90,788.56	11,866,934.03	MH313993
69007487	Pago cheque por caja	20/10/2017	10,000.00-	.00	11,856,934.03	GR317180
69007487	Impuesto Art.12 Ley No.288-04	20/10/2017	15.00-	.00	11,856,919.03	GR317180
	Debito Pago Impuesto DGA	20/10/2017	2,326,046.37-	.00	9,530,872.66	BANKOFFW
	Debito Comision Pago Imp. DGA	20/10/2017	75.00-	.00	9,530,797.66	BANKOFFW
	DEPOSITO:CASA YRENNE	20/10/2017	.00	63,000.00	9,593,797.66	RA316539
	JP LOGISTICS SRL-PAGOABLACKDIA	20/10/2017	.00	75,105.00	9,668,902.66	BANKOFF
1001	Deposito	20/10/2017	.00	49,943.53	9,718,846.19	JM310913
12	BANCO MULTIPLE L Fact. 740253	20/10/2017	.00	12,790.00	9,731,636.19	KG310474
11889	IBANKING CR a Cta de	20/10/2017	.00	269,175.00	10,000,811.19	KG310474
3141596	QUALA DOMINICANA 0060469008**F	20/10/2017	.00	8,355.60	10,009,166.79	KG310474
1364	Comision Dev.Cheque Depositado	20/10/2017	300.00-	.00	10,008,866.79	FB307950
1364	Ck.Devuelto Recibido/Camara	20/10/2017	7,500.00-	.00	10,001,366.79	FB307950
	Deposito	20/10/2017	.00	227,985.57	10,229,352.36	JP317498
	Deposito	20/10/2017	.00	1,335,104.52	11,564,456.88	ER025411
	Deposito	20/10/2017	.00	244,711.00	11,809,167.88	EV317684
69007426	Pago Cheque Via Deposito	20/10/2017	3,826.29-	.00	11,805,341.59	ER025411
69007426	Impuesto Art.12 Ley No.288-04	20/10/2017	5.73-	.00	11,805,335.86	ER025411
69007470	Pago Cheque Via Deposito	20/10/2017	5,000.00-	.00	11,800,335.86	ER025411
69007470	Impuesto Art.12 Ley No.288-04	20/10/2017	7.50-	.00	11,800,328.36	ER025411
69007357	Pago de Cheque Via Camara	20/10/2017	87,620.00-	.00	11,712,708.36	PR021873
69007363	Pago de Cheque Via Camara	20/10/2017	825.00-	.00	11,711,883.36	PR021873

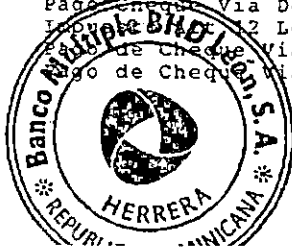

NUMERO CUENTA COMPROBANTE	NOMBRE CLIENTE TIPO MOV.	FEC/MOV.	BAL. ANTERIOR DEBITO	INTS. ACUM. CREDITO	BAL.NUEVO	OFICIAL
69007414	Pago de Cheque Via Camara	20/10/2017	11,764.00-	.00	11,700,119.36	PR021873
69007416	Pago de Cheque Via Camara	20/10/2017	79,999.28-	.00	11,620,120.08	PR021873
69007442	Pago de Cheque Via Camara	20/10/2017	6,372.00-	.00	11,613,748.08	PR021873
69007357	Impuesto Art.12 Ley No.288-04	20/10/2017	131.43-	.00	11,613,616.65	PR021873
69007363	Impuesto Art.12 Ley No.288-04	20/10/2017	1.23-	.00	11,613,615.42	PR021873
69007414	Impuesto Art.12 Ley No.288-04	20/10/2017	17.64-	.00	11,613,597.78	PR021873
69007416	Impuesto Art.12 Ley No.288-04	20/10/2017	119.99-	.00	11,613,477.79	PR021873
69007442	Impuesto Art.12 Ley No.288-04	20/10/2017	9.55-	.00	11,613,468.24	PR021873
	APLIC. DEPOSITO D/F 12/10/17	23/10/2017	.00	94,767.00	11,708,235.24	MP308377
	OMEGA TECH, S.A. -	23/10/2017	9,621.00-	.00	11,698,614.24	OPERADOR
	Impuesto Art.12 Ley No.288-04	23/10/2017	14.43-	.00	11,698,599.81	OPERADOR
49011654	Credito a Afiliado CARDNET de	23/10/2017	.00	729,422.60	12,428,022.41	OPERADOR
49015163	Credito a Afiliado CARDNET de	23/10/2017	.00	13,655.94	12,441,678.35	OPERADOR
49024877	Credito a Afiliado CARDNET de	23/10/2017	.00	105,924.09	12,547,602.44	OPERADOR
49040518	Credito a Afiliado CARDNET de	23/10/2017	.00	27,840.86	12,575,443.30	OPERADOR
49052277	Credito a Afiliado CARDNET de	23/10/2017	.00	97,297.64	12,672,740.94	OPERADOR
49073203	Credito a Afiliado CARDNET de	23/10/2017	.00	52,058.71	12,724,799.65	OPERADOR
	Deposito	23/10/2017	.00	58,497.63	12,783,297.28	NP310678
	DEPOSITO:REF. 4004 20/10/2017	23/10/2017	.00	6,270.00	12,789,567.28	ML317849
	DEPOSITO:REF. 4004 20/10/2017	23/10/2017	.00	11,746.54	12,801,313.82	ML317849
	Deposito	23/10/2017	.00	100,074.43	12,901,388.25	MH313993
	Deposito	23/10/2017	.00	62,948.77	12,964,337.02	RN315921
69007421	Pago Cheque Via Deposito	23/10/2017	110,182.50-	.00	12,854,154.52	ER025411
69007421	Impuesto Art.12 Ley No.288-04	23/10/2017	165.27-	.00	12,853,989.25	ER025411
69007471	Pago cheque por caja	23/10/2017	34,879.00-	.00	12,819,110.25	CJ017004
69007471	Impuesto Art.12 Ley No.288-04	23/10/2017	52.31-	.00	12,819,057.94	CJ017004
49011654	Credito a Afiliado CARDNET de	23/10/2017	.00	626,400.11	13,445,458.05	OPERADOR
49015163	Credito a Afiliado CARDNET de	23/10/2017	.00	26,311.74	13,471,769.79	OPERADOR
49024877	Credito a Afiliado CARDNET de	23/10/2017	.00	236,928.75	13,708,698.54	OPERADOR
49040518	Credito a Afiliado CARDNET de	23/10/2017	.00	41,336.59	13,750,035.13	OPERADOR
49052277	Credito a Afiliado CARDNET de	23/10/2017	.00	87,681.99	13,837,717.12	OPERADOR
49073203	Credito a Afiliado CARDNET de	23/10/2017	.00	23,003.22	13,860,720.34	OPERADOR
	Deposito CC	23/10/2017	.00	2,366.00	13,863,086.34	LO316559
79	ALLEGRO CLUB DE Paço de pedid	23/10/2017	.00	9,480.00	13,872,566.34	KG310474
9034	MICROTEK DOMINIC PAGO A SUPLID	23/10/2017	.00	4,998.00	13,877,564.34	KG310474
1803559	BANCO PROGRESO TRN. ACH REF.	23/10/2017	.00	79,102.80	13,956,667.14	KG310474
	DEPOSITO:4004 21/10/17	23/10/2017	.00	1,075.00	13,957,742.14	LR316941
	COMISION SERVICIO ACH RDS-APRO	23/10/2017	8.00-	.00	13,957,734.14	BANKOFFW
	Deposito	23/10/2017	.00	56,200.00	14,013,934.14	ER025411
	ACXION SEGUROS, -2526777	23/10/2017	.00	32,600.00	14,046,534.14	BANKOFFW
	Deposito CC	23/10/2017	.00	50.00	14,046,584.14	NO312576
	Deposito	23/10/2017	.00	9,880.00	14,056,464.14	CR309184
	Deposito	23/10/2017	.00	42,357.63	14,098,821.77	CR309184
1001	Deposito	23/10/2017	.00	338,668.15	14,437,489.92	JM310913
13117	KINNOX SA paço kinnox	23/10/2017	.00	550.00	14,438,039.92	KG310474
2982425	Scotiabank CONSORCIO VIN	23/10/2017	.00	69,355.91	14,507,395.83	KG310474
	Deposito	23/10/2017	.00	31,610.59	14,539,006.42	NP310678
165247	Pago al Instante Transf. N 115	23/10/2017	4,805,000.00-	.00	9,734,006.42	BANKOFFW
165247	Com. Pago al Inst. RDS	23/10/2017	100.00-	.00	9,733,906.42	BANKOFFW
165258	Pago al Instante Transf. N 115	23/10/2017	4,805,000.00-	.00	4,928,906.42	BANKOFFW
165258	Pago al Inst. RDS	23/10/2017	100.00-	.00	4,928,806.42	BANKOFFW
	G.S.A. BUTTEN & -1-7643037199	23/10/2017	.00	35,700.00	4,964,506.42	AG313633
	Deposito	23/10/2017	.00	17,742.00	4,982,248.42	AP317728
	Diferencia en mas.	23/10/2017	.00	.30	4,982,248.72	ER025411



NUMERO CUENTA COMPROBANTE	NOMBRE CLIENTE TIPO MOV.	FEC/MOV.	BAL. ANTERIOR DEBITO	INTS. ACUM. CREDITO	BAL.NUEVO	OFICIAL
	Deposito	23/10/2017	.00	1,900,311.24	6,882,559.96	ER025411
	Deposito	23/10/2017	.00	62,243.33	6,944,803.29	ER025411
	DEPOSITO:3003	23/10/2017	.00	482,920.00	7,427,723.29	EV317684
	Deposito	23/10/2017	.00	380,553.96	7,808,277.25	EV317684
	Deposito	23/10/2017	.00	84,952.99	7,893,230.24	YR317697
	Deposito	23/10/2017	.00	27,423.00	7,920,653.24	YR317697
243987	ORD: OMEGA TECH, SA	23/10/2017	.00	3,500,000.00	11,420,653.24	BCAUTOM
69007486	Pago Cheque Via Deposito	23/10/2017	26,347.29-	.00	11,394,305.95	ER025411
69007490	Pago Cheque Via Deposito	23/10/2017	10,000.00-	.00	11,384,305.95	ER025411
69007492	Pago Cheque Via Deposito	23/10/2017	5,214.00-	.00	11,379,091.95	ER025411
69007495	Pago Cheque Via Deposito	23/10/2017	6,789.67-	.00	11,372,302.28	ER025411
69007486	Impuesto Art.12 Ley No.288-04	23/10/2017	39.52-	.00	11,372,262.76	ER025411
69007490	Impuesto Art.12 Ley No.288-04	23/10/2017	15.00-	.00	11,372,247.76	ER025411
69007492	Impuesto Art.12 Ley No.288-04	23/10/2017	7.82-	.00	11,372,239.94	ER025411
69007495	Impuesto Art.12 Ley No.288-04	23/10/2017	10.18-	.00	11,372,229.76	ER025411
69007488	Pago de Cheque Via Camara	23/10/2017	7,056.02-	.00	11,365,173.74	PR021873
69007488	Impuesto Art.12 Ley No.288-04	23/10/2017	10.58-	.00	11,365,163.16	PR021873
49011654	Credito a Afiliado CARDNET de	24/10/2017	.00	851,083.67	12,216,246.83	OPERADOR
49015163	Credito a Afiliado CARDNET de	24/10/2017	.00	74,944.14	12,291,190.97	OPERADOR
49024877	Credito a Afiliado CARDNET de	24/10/2017	.00	96,440.04	12,387,631.01	OPERADOR
49040518	Credito a Afiliado CARDNET de	24/10/2017	.00	131,912.79	12,519,543.80	OPERADOR
49073203	Credito a Afiliado CARDNET de	24/10/2017	.00	55,912.65	12,575,456.45	OPERADOR
102	AIRPORT MANAGEME PAGO FACTURA	24/10/2017	.00	26,165.00	12,601,621.45	KG310474
493	TEJIDOS DEL SOL PAGO A SUPLID	24/10/2017	.00	5,724.13	12,607,345.58	KG310474
1280	IBANKING CR a Cta de	24/10/2017	.00	28,700.00	12,636,045.58	KG310474
1450	IBANKING CR a Cta de	24/10/2017	.00	10,100.00	12,646,145.58	KG310474
1644	IBANKING CR a Cta de	24/10/2017	.00	9,500.00	12,655,645.58	KG310474
	DEPOSITO:REF. 4004 23/10/2017	24/10/2017	.00	34,255.00	12,689,900.58	ML317849
	DEPOSITO:REF.4004 FALTANTE DE	24/10/2017	.00	1,000.00	12,690,900.58	ML317849
	Deposito CC	24/10/2017	.00	8,034.00	12,698,934.58	KB317950
	Deposito CC	24/10/2017	.00	1,315.00	12,700,249.58	KB317950
	GRUPO MEDICO UNI-PAGODEFACTURA	24/10/2017	.00	11,100.00	12,711,349.58	BANKOFFW
	CONSULTANTS LA, -PAGOCOT253258	24/10/2017	.00	10,000.00	12,721,349.58	BANKOFFW
165726	Pago al Instante Transf. N 784	24/10/2017	1,000,000.00-	.00	11,721,349.58	BANKOFFW
165726	Com. Pago al Inst. RDS	24/10/2017	100.00-	.00	11,721,249.58	BANKOFFW
165738	Pago al Instante Transf. N 054	24/10/2017	25,000.00-	.00	11,696,249.58	BANKOFFW
165738	Com. Pago al Inst. RDS	24/10/2017	100.00-	.00	11,696,149.58	BANKOFFW
76498000	Impuesto Art.12 Ley No.288-04	24/10/2017	30.69-	.00	11,696,118.89	CUSTOMER
15003000	Impuesto Art.12 Ley No.288-04	24/10/2017	40.75-	.00	11,696,078.14	CUSTOMER
76498000	EDESUR:5776498	24/10/2017	20,463.48-	.00	11,675,614.66	CUSTOMER
15003000	EDESUR:6315003	24/10/2017	27,168.42-	.00	11,648,446.24	CUSTOMER
1001	Deposito	24/10/2017	.00	24,070.00	11,672,516.24	JM310913
	Deposito	24/10/2017	.00	55,587.70	11,728,103.94	CR309184
	DEPOSITO:DEP YIPS CONSULTING	24/10/2017	.00	168,000.00	11,896,103.94	FG315765
7087	INVERSIONES CORA PAGO A SUPLID	24/10/2017	.00	8,320.00	11,904,423.94	KG310474
7755	IBANKING CR a Cta de	24/10/2017	.00	18,360.00	11,922,783.94	KG310474
9438	RADIO TELEVISION pago facturas	24/10/2017	.00	18,436.36	11,941,220.30	KG310474
3158844	AEROPUERTOS DOMI 0060881014	24/10/2017	.00	9,750.00	11,950,970.30	KG310474
9963510	BANCA RESERVAS Banco BHD	24/10/2017	.00	42,010.00	11,992,980.30	KG310474
40000000	Impuesto Art.12 Ley No.288-04	24/10/2017	14,415.00-	.00	11,978,565.30	BANKOFF
40000000	OMEGA TECH S.A.-COMPRADIVISAS	24/10/2017	9,610,000.00-	.00	2,368,565.30	BANKOFF
73	COM. SERVICIO PAGOS A 3ROS RDS	24/10/2017	5.00-	.00	2,368,560.30	BANKOFFW
20	Comision de Cheque Depositado	24/10/2017	300.00-	.00	2,368,260.30	FB307950
20	Com. Serv. de Recibido/Camara	24/10/2017	102,660.00-	.00	2,265,600.30	FB307950



NUMERO CUENTA COMPROBANTE	NOMBRE CLIENTE TIPO MOV.	FEC/MOV.	BAL. ANTERIOR DEBITO	INTS. ACUM. CREDITO	BAL. NUEVO	OFICIAL
1505	Comision Dev.Cheque Depositado	24/10/2017	300.00-	.00	2,265,300.30	FB307950
3346	Comision Dev.Cheque Depositado	24/10/2017	300.00-	.00	2,265,000.30	FB307950
1505	Ck.Devuelto Recibido/Camara	24/10/2017	32,373.38-	.00	2,232,626.92	FB307950
3346	Ck.Devuelto Recibido/Camara	24/10/2017	18,650.00-	.00	2,213,976.92	FB307950
	Deposito CC	24/10/2017	.00	9,610.00	2,223,586.92	CR309184
	Diferencia en mas	24/10/2017	.00	.02	2,223,586.94	ERO25411
	Deposito	24/10/2017	.00	1,377,796.65	3,601,383.59	ERO25411
	Deposito	24/10/2017	.00	283,337.00	3,884,720.59	AP315558
	Deposito	24/10/2017	.00	32,090.00	3,916,810.59	JG317242
69007456	Pago Cheque Via Deposito	24/10/2017	20,000.00-	.00	3,896,810.59	ERO25411
69007489	Pago Cheque Via Deposito	24/10/2017	3,000.00-	.00	3,893,810.59	ERO25411
69007456	Impuesto Art.12 Ley No.288-04	24/10/2017	30.00-	.00	3,893,780.59	ERO25411
69007489	Impuesto Art.12 Ley No.288-04	24/10/2017	4.50-	.00	3,893,776.09	ERO25411
	Deposito	24/10/2017	.00	128,987.67	4,022,763.76	AP315558
69007485	Pago Cheque Via Deposito	24/10/2017	16,576.14-	.00	4,006,187.62	ERO25411
69007485	Impuesto Art.12 Ley No.288-04	24/10/2017	24.86-	.00	4,006,162.76	ERO25411
69007424	Pago de Cheque Via Camara	24/10/2017	2,193.00-	.00	4,003,969.76	PRO21873
69007438	Pago de Cheque Via Camara	24/10/2017	8,701.59-	.00	3,995,268.17	PRO21873
69007465	Pago de Cheque Via Camara	24/10/2017	20,345.02-	.00	3,974,923.15	PRO21873
69007482	Pago de Cheque Via Camara	24/10/2017	27,354.11-	.00	3,947,569.04	PRO21873
69007424	Impuesto Art.12 Ley No.288-04	24/10/2017	3.28-	.00	3,947,565.76	PRO21873
69007438	Impuesto Art.12 Ley No.288-04	24/10/2017	13.05-	.00	3,947,552.71	PRO21873
69007465	Impuesto Art.12 Ley No.288-04	24/10/2017	30.51-	.00	3,947,522.20	PRO21873
69007482	Impuesto Art.12 Ley No.288-04	24/10/2017	41.03-	.00	3,947,481.17	PRO21873
	1-7648061677 TRANSF. ENTRE CUE	25/10/2017	.00	36,634.26	3,984,115.43	MF308377
	ACRONAX DOMINICA-PAGOSFACTURAS	25/10/2017	.00	10,900.00	3,995,015.43	OPERADOR
49011654	Credito a Afiliado CARDNET de	25/10/2017	.00	796,417.27	4,791,432.70	OPERADOR
49015163	Credito a Afiliado CARDNET de	25/10/2017	.00	85,803.48	4,877,236.18	OPERADOR
49024877	Credito a Afiliado CARDNET de	25/10/2017	.00	106,435.76	4,983,671.94	OPERADOR
49040518	Credito a Afiliado CARDNET de	25/10/2017	.00	12,105.96	4,995,777.90	OPERADOR
49052277	Credito a Afiliado CARDNET de	25/10/2017	.00	431,225.25	5,427,003.15	OPERADOR
	Deposito	25/10/2017	.00	36,474.00	5,463,477.15	NP310678
975667	Venta Divisas GIP Ref. 1700975	25/10/2017	84,611.77-	.00	5,378,865.38	HD309158
975667	Impuesto 0.15% Ley 288-04 Mesa	25/10/2017	126.92-	.00	5,378,738.46	HD309158
1618	IBANKING CR a Cta de	25/10/2017	.00	8,700.00	5,387,438.46	KG310474
1786	IBANKING CR a Cta de	25/10/2017	.00	1,100.00	5,388,538.46	KG310474
	DEPOSITO:4004 24/10/17	25/10/2017	.00	32,995.13	5,421,533.59	AF317687
	Deposito	25/10/2017	.00	65,006.82	5,486,540.41	ER314433
	Deposito CC	25/10/2017	.00	31,710.78	5,518,251.19	JC314717
	Deposito	25/10/2017	.00	198,697.54	5,716,948.73	LR317276
246125	ORD: INVERSIONES MESTALLA SRL	25/10/2017	.00	1,667.00	5,718,615.73	BCAUTOM
	Deposito	25/10/2017	.00	120,910.00	5,839,525.73	ER314433
7095	J FRANKENBERG SR Omega T fact	25/10/2017	.00	18,000.00	5,857,525.73	KG310474
7889	IBANKING CR a Cta de	25/10/2017	.00	14,827.08	5,872,352.81	KG310474
5112	Comision Dev.Cheque Depositado	25/10/2017	300.00-	.00	5,872,052.81	FB307950
5112	Ck.Devuelto Recibido/Camara	25/10/2017	12,920.00-	.00	5,859,132.81	FB307950
166769	Pago al Instante Transf. N 794	25/10/2017	3,300,000.00-	.00	2,559,132.81	BANKOFFW
166769	Com. Pago al Inst. RD\$	25/10/2017	100.00-	.00	2,559,032.81	BANKOFFW
40000000	SAN MIGUEL & COM-OMEGATECHSA, F	25/10/2017	.00	3,400.00	2,562,432.81	BANKOFF
	GENERICAL SRL -PAGOFACT.7322	25/10/2017	.00	3,010.00	2,565,442.81	BANKOFFW
	Deposito CC	25/10/2017	.00	1,315.00	2,566,757.81	DM317598
	Deposito en mas	25/10/2017	.00	.12	2,566,757.93	ERO25411
	Deposito	25/10/2017	.00	1,980,089.08	4,546,847.01	ERO25411
6900735	Pago de Cheque Via Camara	25/10/2017	7,906.94-	.00	4,538,940.07	PRO21873

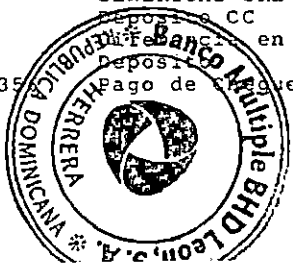

NUMERO CUENTA COMPROBANTE	NOMBRE CLIENTE TIPO MOV.	FEC/MOV.	BAL. ANTERIOR DEBITO	INTS. ACUM. CREDITO	BAL. NUEVO	OFICIAL
69007432	Pago de Cheque Via Camara	25/10/2017	22,088.75-	.00	4,516,851.32	PR021873
69007437	Pago de Cheque Via Camara	25/10/2017	1,445.09-	.00	4,515,406.23	PR021873
69007499	Pago de Cheque Via Camara	25/10/2017	67,560.00-	.00	4,447,846.23	PR021873
69007501	Pago de Cheque Via Camara	25/10/2017	551,747.51-	.00	3,896,098.72	PR021873
69007505	Pago de Cheque Via Camara	25/10/2017	7,379.81-	.00	3,888,718.91	PR021873
69007507	Pago de Cheque Via Camara	25/10/2017	5,661.40-	.00	3,883,057.51	PR021873
69007508	Pago de Cheque Via Camara	25/10/2017	16,642.79-	.00	3,866,414.72	PR021873
69007509	Pago de Cheque Via Camara	25/10/2017	194,700.00-	.00	3,671,714.72	PR021873
69007356	Impuesto Art.12 Ley No.288-04	25/10/2017	11.86-	.00	3,671,702.86	PR021873
69007432	Impuesto Art.12 Ley No.288-04	25/10/2017	33.13-	.00	3,671,669.73	PR021873
69007437	Impuesto Art.12 Ley No.288-04	25/10/2017	2.16-	.00	3,671,667.57	PR021873
69007499	Impuesto Art.12 Ley No.288-04	25/10/2017	101.34-	.00	3,671,566.23	PR021873
69007501	Impuesto Art.12 Ley No.288-04	25/10/2017	827.62-	.00	3,670,738.61	PR021873
69007505	Impuesto Art.12 Ley No.288-04	25/10/2017	11.06-	.00	3,670,727.55	PR021873
69007507	Impuesto Art.12 Ley No.288-04	25/10/2017	8.49-	.00	3,670,719.06	PR021873
69007508	Impuesto Art.12 Ley No.288-04	25/10/2017	24.96-	.00	3,670,694.10	PR021873
69007509	Impuesto Art.12 Ley No.288-04	25/10/2017	292.05-	.00	3,670,402.05	PR021873
49011654	RON BARCELO, S.R.-PAGOFACTURAS,	26/10/2017	.00	3,250.00	3,673,652.05	OPERADOR
49015163	Credito a Afiliado CARDNET de	26/10/2017	.00	939,289.51	4,612,941.56	OPERADOR
49024877	Credito a Afiliado CARDNET de	26/10/2017	.00	152,676.61	4,765,618.17	OPERADOR
49040518	Credito a Afiliado CARDNET de	26/10/2017	.00	107,350.34	4,872,968.51	OPERADOR
49052277	Credito a Afiliado CARDNET de	26/10/2017	.00	47,968.80	4,920,937.31	OPERADOR
49073203	Credito a Afiliado CARDNET de	26/10/2017	.00	106,827.24	5,027,764.55	OPERADOR
	DEPOSITO:6006	26/10/2017	.00	65,021.41	5,092,785.96	OPERADOR
	OPTI-EXPRESS, S.-PAGOFACTURA	26/10/2017	.00	17,301.00	5,110,086.96	MA309633
259	3 MT ENTERPRISES PAGO A SUPLID	26/10/2017	.00	3,210.00	5,113,296.96	BANKOFFW
	REVERSE, S.R.L. -COMPLETIVOCOM	26/10/2017	.00	5,648.21	5,118,945.17	KG310474
	Deposito	26/10/2017	.00	4,000.00	5,122,945.17	BANKOFF
	DEPOSITO:REF. 4004 25/10/2017	26/10/2017	.00	17,064.35	5,140,009.52	ER025411
247193	ORD: HOSPITEN SANTO DOMINGO S	26/10/2017	.00	52,127.88	5,192,137.40	ML317849
69007491	Pago cheque por caja	26/10/2017	.00	22,600.00	5,214,737.40	BCAUTOM
69007491	Impuesto Art.12 Ley No.288-04	26/10/2017	6,795.00-	.00	5,207,942.40	JD315151
	Deposito	26/10/2017	10.19-	.00	5,207,932.21	JD315151
	Deposito	26/10/2017	.00	75,373.00	5,283,305.21	CR309184
	Deposito	26/10/2017	.00	133,730.70	5,417,035.91	CR309184
	Diferencia en mas	26/10/2017	.00	.01	5,417,035.92	YV307872
	Deposito	26/10/2017	.00	249,860.00	5,666,895.92	JM310913
13	BANCO MULTIPLE L Fact. 740430	26/10/2017	.00	2,240.00	5,669,135.92	KG310474
1880343	BDP AFILIAD AMEX Amex 00000937	26/10/2017	.00	4,676.37	5,673,812.29	KG310474
	MULTI-EMPAQUES D-1-7651754457	26/10/2017	.00	30,710.01	5,704,522.30	AG313633
846	Comision Dev.Cheque Depositado	26/10/2017	300.00-	.00	5,704,222.30	FB307950
846	Ck.Devuelto Recibido/Camara	26/10/2017	22,200.00-	.00	5,682,022.30	FB307950
2002	Deposito	26/10/2017	.00	94,872.23	5,776,894.53	HM311495
69007514	Pago Cheque Via Deposito	26/10/2017	10,384.00-	.00	5,766,510.53	YV307872
69007514	Impuesto Art.12 Ley No.288-04	26/10/2017	15.57-	.00	5,766,494.96	YV307872
	Deposito	26/10/2017	.00	1,499,843.79	7,266,338.75	ER025411
	DEPOSITO:3003	26/10/2017	.00	305,031.00	7,571,369.75	YR317697
69007377	Pago Cheque Via Deposito	26/10/2017	24,750.00-	.00	7,546,619.75	YV307872
69007474	Pago Cheque Via Deposito	26/10/2017	34,750.00-	.00	7,511,869.75	YV307872
69007474	Pago Cheque Via Deposito	26/10/2017	24,950.00-	.00	7,486,919.75	YV307872
69007474	Pago Cheque Via Deposito	26/10/2017	4,000.00-	.00	7,482,919.75	YV307872
69007474	Impuesto Art.12 Ley No.288-04	26/10/2017	37.12-	.00	7,482,882.63	YV307872
69007474	Impuesto Art.12 Ley No.288-04	26/10/2017	52.12-	.00	7,482,830.51	YV307872
69007474	Impuesto Art.12 Ley No.288-04	26/10/2017	37.42-	.00	7,482,793.09	YV307872

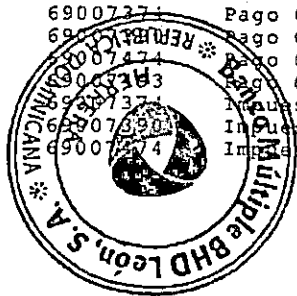

NUMERO CUENTA COMPROBANTE	NOMBRE CLIENTE TIPO MOV.	FEC/MOV.	BAL. ANTERIOR DEBITO	INTS. ACUM. CREDITO	BAL. NUEVO	OFICIAL
69007493	Impuesto Art.12 Ley No.288-04	26/10/2017	6.00-	.00	7,482,787.09	YV307872
69007512	Pago de Cheque Via Camara	26/10/2017	49,122.60-	.00	7,433,664.49	PR021873
69007513	Pago de Cheque Via Camara	26/10/2017	23,321.48-	.00	7,410,343.01	PR021873
69007512	Impuesto Art.12 Ley No.288-04	26/10/2017	73.68-	.00	7,410,269.33	PR021873
69007513	Impuesto Art.12 Ley No.288-04	26/10/2017	34.98-	.00	7,410,234.35	PR021873
49011654	Credito a Afiliado CARDNET de	27/10/2017	.00	860,890.40	8,271,124.75	OPERADOR
49015163	Credito a Afiliado CARDNET de	27/10/2017	.00	13,058.70	8,284,183.45	OPERADOR
49024877	Credito a Afiliado CARDNET de	27/10/2017	.00	67,619.12	8,351,802.57	OPERADOR
49040518	Credito a Afiliado CARDNET de	27/10/2017	.00	10,162.56	8,361,965.13	OPERADOR
49052277	Credito a Afiliado CARDNET de	27/10/2017	.00	140,723.27	8,502,688.40	OPERADOR
49073203	Credito a Afiliado CARDNET de	27/10/2017	.00	17,861.40	8,520,549.80	OPERADOR
	JV PROYECTO A DE-2229638300000	27/10/2017	.00	22,505.00	8,543,054.80	BANKOFF
340	CORPORACION HOTE Compra varios	27/10/2017	.00	74,841.34	8,617,896.14	KG310474
384	MICROTEK DOMINIC PAGO A SUPLID	27/10/2017	.00	833.00	8,618,729.14	KG310474
471	PRTG VACATION DR Pago a provee	27/10/2017	.00	95,793.00	8,714,522.14	KG310474
623235	BANRESERVAS Banco BHD	27/10/2017	.00	4,105.00	8,718,627.14	KG310474
	DEPOSITO:REF. 4004 26/10/2016	27/10/2017	.00	7,395.00	8,726,022.14	ML317849
	Deposito	27/10/2017	.00	41,836.40	8,767,858.54	MA309633
	Credito por Transferencia	27/10/2017	.00	4,000,000.00	12,767,858.54	BANKOFFFW
80000000	Impuesto Art.12 Ley No.288-04	27/10/2017	14,415.00-	.00	12,753,443.54	BANKOFF
80000000	OMEGA TECH, S.A.-COMPRADIVISAS	27/10/2017	9,610,000.00-	.00	3,143,443.54	BANKOFF
738	COM. SERVICIO PAGOS A 3ROS RDS	27/10/2017	5.00-	.00	3,143,438.54	BANKOFFFW
	Deposito	27/10/2017	.00	28,510.00	3,171,948.54	CR309184
69007520	Pago cheque por Caja	27/10/2017	6,000.00-	.00	3,165,948.54	GR317180
69007520	Impuesto Art.12 Ley No.288-04	27/10/2017	9.00-	.00	3,165,939.54	GR317180
	Deposito	27/10/2017	.00	76,074.95	3,242,014.49	CR309184
	Deposito	27/10/2017	.00	77,484.65	3,319,499.14	NF317238
13194	DECO MARMOL PIED Compra UPS De	27/10/2017	.00	3,322,494.14	3,322,494.14	KG310474
715	Comision Dev.Cheque Depositado	27/10/2017	300.00-	.00	3,322,194.14	FB307950
715	Ck.Devuelto Recibido/Camara	27/10/2017	18,161.00-	.00	3,304,033.14	FB307950
	Deposito	27/10/2017	.00	48,569.00	3,352,602.14	OS315782
	Diferencia en mas	27/10/2017	.00	.01	3,352,602.15	ER025411
	Deposito	27/10/2017	.00	1,841,723.73	5,194,325.88	ER025411
128	Déb.Nómina Empresarial/Cr.Cta.	27/10/2017	2,413,752.22-	.00	2,780,573.66	BANKOFF
128	Impuesto Art.12 Ley No.288-04	27/10/2017	3,620.62-	.00	2,776,953.04	BANKOFF
128	COMISION SERVICIO NOMINA RDS-A	27/10/2017	1,340.00-	.00	2,775,613.04	BANKOFFFW
	Deposito	27/10/2017	.00	482,020.98	3,257,634.02	OM317277
69007415	Pago Cheque Via Deposito	27/10/2017	18,000.00-	.00	3,239,634.02	ER025411
69007415	Impuesto Art.12 Ley No.288-04	27/10/2017	27.00-	.00	3,239,607.02	ER025411
69007515	Pago Cheque Via Deposito	27/10/2017	404.94-	.00	3,239,202.08	YV307872
69007515	Impuesto Art.12 Ley No.288-04	27/10/2017	.60-	.00	3,239,201.48	YV307872
69007510	Pago Cheque Via Deposito	27/10/2017	5,500.00-	.00	3,233,701.48	ER025411
69007510	Impuesto Art.12 Ley No.288-04	27/10/2017	8.25-	.00	3,233,693.23	ER025411
69007111	Pago de Cheque Via Camara	27/10/2017	3,311.78-	.00	3,230,381.45	PR021873
69007504	Pago de Cheque Via Camara	27/10/2017	3,493.20-	.00	3,226,888.25	PR021873
69007506	Pago de Cheque Via Camara	27/10/2017	4,130.00-	.00	3,222,758.25	PR021873
69007111	Impuesto Art.12 Ley No.288-04	27/10/2017	4.96-	.00	3,222,753.29	PR021873
69007504	Impuesto Art.12 Ley No.288-04	27/10/2017	5.23-	.00	3,222,748.06	PR021873
69007504	Impuesto Art.12 Ley No.288-04	27/10/2017	6.19-	.00	3,222,741.87	PR021873
	Deposito	30/10/2017	.00	68,316.24	3,291,058.11	CR314443
69007498	Pago cheque por caja	30/10/2017	7,071.02-	.00	3,283,987.09	RC317480
69007498	Impuesto Art.12 Ley No.288-04	30/10/2017	10.60-	.00	3,283,976.49	RC317480
69007518	Pago cheque por caja	30/10/2017	4,513.42-	.00	3,279,463.07	RC317480
69007518	Impuesto Art.12 Ley No.288-04	30/10/2017	6.77-	.00	3,279,456.30	RC317480



NUMERO CUENTA COMPROBANTE	NOMBRE CLIENTE TIPO MOV.	FEC/MOV.	BAL. ANTERIOR DEBITO	INTS. ACUM. CREDITO	BAL. NUEVO	OFICIAL
	DEPOSITO:4004 27/10/17	30/10/2017	.00	147,763.75	3,427,220.05	AF317687
49011654	Credito a Afiliado CARDNET de	30/10/2017	.00	654,161.60	4,081,381.65	OPERADOR
49015163	Credito a Afiliado CARDNET de	30/10/2017	.00	43,309.71	4,124,691.36	OPERADOR
49024877	Credito a Afiliado CARDNET de	30/10/2017	.00	64,829.21	4,189,520.57	OPERADOR
49040518	Credito a Afiliado CARDNET de	30/10/2017	.00	16,725.72	4,206,246.29	OPERADOR
49052277	Credito a Afiliado CARDNET de	30/10/2017	.00	152,149.31	4,358,395.60	OPERADOR
49073203	Credito a Afiliado CARDNET de	30/10/2017	.00	179,460.65	4,537,856.25	OPERADOR
	DEPOSITO:7007	30/10/2017	.00	4,646.00	4,542,502.25	ER314433
	Deposito	30/10/2017	.00	51,035.62	4,593,537.87	RN315921
69007533	Pago cheque por caja	30/10/2017	7,273.00-	.00	4,586,264.87	AM316703
69007533	Impuesto Art.12 Ley No.288-04	30/10/2017	10.90-	.00	4,586,253.97	AM316703
69007534	Pago cheque por caja	30/10/2017	7,273.00-	.00	4,578,980.97	AM316703
69007534	Impuesto Art.12 Ley No.288-04	30/10/2017	10.90-	.00	4,578,970.07	AM316703
49011654	Credito a Afiliado CARDNET de	30/10/2017	.00	666,577.92	5,245,547.99	OPERADOR
49015163	Credito a Afiliado CARDNET de	30/10/2017	.00	14,532.84	5,260,080.83	OPERADOR
49024877	Credito a Afiliado CARDNET de	30/10/2017	.00	93,790.85	5,353,871.68	OPERADOR
49040518	Credito a Afiliado CARDNET de	30/10/2017	.00	34,507.20	5,388,378.88	OPERADOR
49052277	Credito a Afiliado CARDNET de	30/10/2017	.00	123,572.75	5,511,951.63	OPERADOR
49073203	Credito a Afiliado CARDNET de	30/10/2017	.00	9,091.98	5,521,043.61	OPERADOR
10000000	CONSORCIO DE PRO-PAGOTOTALORDE	30/10/2017	.00	6,691.01	5,527,734.62	BANKOFF
	Deposito	30/10/2017	.00	60,297.43	5,588,032.05	CR314443
1001	Deposito	30/10/2017	.00	80,534.54	5,668,566.59	NP310678
90	ALLEGRO CLUB DE Paqo saldo de	30/10/2017	.00	38,178.83	5,706,745.42	SU029245
92	ALLEGRO CLUB DE Saldo de Fact	30/10/2017	.00	285,793.92	5,992,539.34	SU029245
544	CARREFOUR Paqo CARREFOU	30/10/2017	.00	237,011.00	6,229,550.34	SU029245
783	INVERSIONES CORA PAGO A SUPLID	30/10/2017	.00	1,350.04	6,230,900.38	SU029245
899	COSTASUR DOMINIC COSTASUR DOMI	30/10/2017	.00	2,200.00	6,233,100.38	SU029245
919	COSTASUR DOMINIC COSTASUR DOMI	30/10/2017	.00	1,622.00	6,234,722.38	SU029245
1279	OPITEL S A S OPITEL S A S	30/10/2017	.00	8,300.00	6,243,022.38	SU029245
4319	IBANKING CR a Cta de	30/10/2017	.00	48,920.00	6,291,942.38	SU029245
69007496	Pago cheque por caja	30/10/2017	5,500.00-	.00	6,286,442.38	YM317778
69007496	Impuesto Art.12 Ley No.288-04	30/10/2017	8.25-	.00	6,286,434.13	YM317778
	Deposito	30/10/2017	.00	266,376.66	6,552,810.79	AM316277
	Deposito	30/10/2017	.00	641,766.00	7,194,576.79	AM316277
169953	Pago al Instante Transf. N 100	30/10/2017	1,100,000.00-	.00	6,094,576.79	BANKOFFW
169953	Com. Pago al Inst. RDS	30/10/2017	100.00-	.00	6,094,476.79	BANKOFFW
	Diferencia en menos	30/10/2017	.10-	.00	6,094,476.69	ER025411
	Deposito	30/10/2017	.00	1,137,589.68	7,232,066.37	ER025411
	DEPOSITO:4004 28/10/17	30/10/2017	.00	200.00	7,232,266.37	AF317687
	Deposito CC	30/10/2017	.00	105,000.00	7,337,266.37	VR315294
	Deposito	30/10/2017	.00	27,317.00	7,364,583.37	CR309184
	Deposito	30/10/2017	.00	41,506.04	7,406,089.41	CR309184
251390	ORD: ABAMAX INVERSIONES SRL	30/10/2017	.00	29,000.00	7,435,089.41	BCAUTOM
27074	ADERCA S A Transferencia	30/10/2017	.00	14,265.00	7,449,354.41	JP304221
28060	PLASTICOMSA SRL PAGO OMEGA FA	30/10/2017	.00	15,000.00	7,464,354.41	JP304221
29148	IBANKING CR a Cta de	30/10/2017	.00	8,221.05	7,472,575.46	JP304221
69007523	Pago cheque por caja	30/10/2017	10,000.00-	.00	7,462,575.46	YR315562
69007523	Impuesto Art.12 Ley No.288-04	30/10/2017	15.00-	.00	7,462,560.46	YR315562
69007497	Pago cheque por caja	30/10/2017	7,000.00-	.00	7,455,560.46	MC315168
69007497	Impuesto Art.12 Ley No.288-04	30/10/2017	10.50-	.00	7,455,549.96	MC315168
	Deposito CC	30/10/2017	.00	198.00	7,455,747.96	AP317728
	Deposito	30/10/2017	.00	5,356.00	7,461,103.96	AF315558
	Deposito	30/10/2017	.00	127,668.00	7,588,771.96	AF315558
	Deposito	30/10/2017	.00	42,076.49	7,630,848.45	LR317276

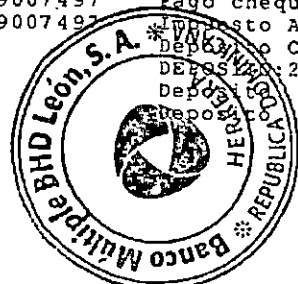

NUMERO CUENTA COMPROBANTE	NOMBRE CLIENTE TIPO MOV.	FEC/MOV.	BAL. ANTERIOR DEBITO	INTS. ACUM. CREDITO	BAL.NUEVO	OFICIAL
	Diferencia en mas	30/10/2017	.00	5.00	7,630,853.45	ER025411
	Deposito	30/10/2017	.00	3,920.00	7,634,773.45	ER025411
	Deposito CC	30/10/2017	.00	288,354.00	7,923,127.45	AP315558
20000000	Impuesto Art.12 Ley No.288-04	30/10/2017	21.20-	.00	7,923,106.25	BANKOFF
20000000	OMEGA TECH, S.A.-12587F0566199	30/10/2017	14,138.32-	.00	7,908,967.93	BANKOFF
742	COM. SERVICIO PAGOS A 3ROS RDS	30/10/2017	5.00-	.00	7,908,962.93	BANKOFFFW
69007530	Pago cheque por caja	30/10/2017	10,000.00-	.00	7,898,962.93	LN316699
69007530	Impuesto Art.12 Ley No.288-04	30/10/2017	15.00-	.00	7,898,947.93	LN316699
	COM EXCESO CKS GIRADOS 09/2017	30/10/2017	1,065.00-	.00	7,897,882.93	OPERADOR
69007516	Pago Cheque Via Deposito	30/10/2017	5,000.00-	.00	7,892,882.93	ER025411
69007517	Pago Cheque Via Deposito	30/10/2017	7,599.86-	.00	7,885,283.07	ER025411
69007519	Pago Cheque Via Deposito	30/10/2017	12,253.28-	.00	7,873,029.79	ER025411
69007522	Pago Cheque Via Deposito	30/10/2017	46,314.00-	.00	7,826,715.79	ER025411
69007525	Pago Cheque Via Deposito	30/10/2017	17,080.66-	.00	7,809,635.13	ER025411
69007516	Impuesto Art.12 Ley No.288-04	30/10/2017	7.50-	.00	7,809,627.63	ER025411
69007517	Impuesto Art.12 Ley No.288-04	30/10/2017	11.39-	.00	7,809,616.24	ER025411
69007519	Impuesto Art.12 Ley No.288-04	30/10/2017	18.37-	.00	7,809,597.87	ER025411
69007522	Impuesto Art.12 Ley No.288-04	30/10/2017	69.47-	.00	7,809,528.40	ER025411
69007525	Impuesto Art.12 Ley No.288-04	30/10/2017	25.62-	.00	7,809,502.78	ER025411
69007358	Pago de Cheque Via Camara	30/10/2017	2,069.98-	.00	7,807,432.80	PRO21873
69007478	Pago de Cheque Via Camara	30/10/2017	37,004.80-	.00	7,770,428.00	PRO21873
69007528	Pago de Cheque Via Camara	30/10/2017	53,333.33-	.00	7,717,094.67	PRO21873
69007358	Impuesto Art.12 Ley No.288-04	30/10/2017	3.10-	.00	7,717,091.57	PRO21873
69007478	Impuesto Art.12 Ley No.288-04	30/10/2017	55.50-	.00	7,717,036.07	PRO21873
69007528	Impuesto Art.12 Ley No.288-04	30/10/2017	79.99-	.00	7,716,956.08	PRO21873
	LEGALIZACION Y HONORARIOS CONT	31/10/2017	3,356.00-	.00	7,713,600.08	PJ310551
	COM EXCESO CKS GIRADOS 10/2017	31/10/2017	1,695.00-	.00	7,711,905.08	OPERADOR
49011654	Credito a Afiliado CARDNET de	31/10/2017	.00	723,158.85	8,435,063.93	OPERADOR
49015163	Credito a Afiliado CARDNET de	31/10/2017	.00	20,166.80	8,455,230.73	OPERADOR
49024877	Credito a Afiliado CARDNET de	31/10/2017	.00	75,270.26	8,530,500.99	OPERADOR
49040518	Credito a Afiliado CARDNET de	31/10/2017	.00	15,689.40	8,546,190.39	OPERADOR
49052277	Credito a Afiliado CARDNET de	31/10/2017	.00	132,511.08	8,678,701.47	OPERADOR
49073203	Credito a Afiliado CARDNET de	31/10/2017	.00	41,269.89	8,719,971.36	OPERADOR
171624	Pago al Instante Transf. N 794	31/10/2017	3,308,000.00-	.00	5,411,971.36	BANKOFFFW
171624	Com. Pago al Inst. RDS	31/10/2017	100.00-	.00	5,411,871.36	BANKOFFFW
80	SKY REBAR SRL Pago 2ud I2	31/10/2017	.00	29,400.00	5,441,271.36	SU029245
6103	IBANKING CR a Cta de	31/10/2017	.00	1,800.00	5,443,071.36	SU029245
252633	ORD: FIDEICOMISO CUIDAD DEL SO	31/10/2017	.00	41,300.00	5,484,371.36	BCAUTOM
	DEPOSITO:REF. 4004 30/10/2017	31/10/2017	.00	69,375.08	5,553,746.44	ML317849
	Cargos por Insumos, Octubre 20	31/10/2017	5,192.00-	.00	5,548,554.44	OPERADOR
	FARMACIA LAMPLE -6000000000214	31/10/2017	.00	7,000.00	5,555,554.44	BANKOFF
	Deposito	31/10/2017	.00	23,355.00	5,578,909.44	CR309184
	Deposito CC	31/10/2017	.00	7,000.00	5,585,909.44	YD314822
	Deposito	31/10/2017	.00	254,900.00	5,840,809.44	CR309184
24153	Comision Dev.Cheque Depositado	31/10/2017	300.00-	.00	5,840,509.44	FB307950
24153	Ck.Devuelto Recibido/Camara	31/10/2017	2,600.00-	.00	5,837,909.44	FB307950
172206	Pago al Instante Transf. N 720	31/10/2017	2,230,947.59-	.00	3,606,961.85	BANKOFFFW
172206	Com. Pago al Inst. RDS	31/10/2017	100.00-	.00	3,606,861.85	BANKOFFFW
	CONSULTANTS LA, -PAGOCOT253315	31/10/2017	.00	5,180.00	3,612,041.85	BANKOFFFW
	ALLEGRO CLUB DE Pago cequn co	31/10/2017	.00	2,100.00	3,614,141.85	KG310474
12574	OP AFILIAD AMEX Amex 00000937	31/10/2017	.00	816.05	3,614,957.90	KG310474
3187358	COMUNICACION DOMINICA 0060013004	31/10/2017	.00	1,320.00	3,616,277.90	KG310474
	Comision Dev.Cheque Depositado	31/10/2017	300.00-	.00	3,615,977.90	FB307950
	Devuelto Recibido/Camara	31/10/2017	10,900.00-	.00	3,605,077.90	FB307950

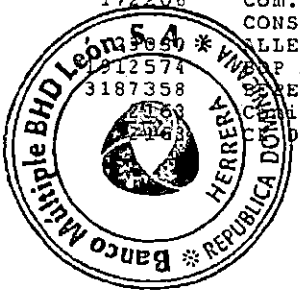

NUMERO CUENTA COMPROBANTE	NOMBRE CLIENTE TIPO MOV.	FEC/MOV.	BAL. ANTERIOR DEBITO	INTS. ACUM. CREDITO	BAL.NUEVO	OFICIAL
172485	Pago al Instante Transf. N 709	31/10/2017	735,188.00-	.00	2,869,889.90	BANKOFFW
172485	Com. Pago al Inst. RD\$	31/10/2017	100.00-	.00	2,869,789.90	BANKOFFW
	Deposito	31/10/2017	.00	196,495.02	3,066,284.92	OM317277
	DEPOSITO:3003	31/10/2017	.00	91,140.00	3,157,424.92	YR317697
	Diferencia en menos	31/10/2017	89,999.22-	.00	3,067,425.70	ER025411
	Deposito	31/10/2017	.00	1,435,208.44	4,502,634.14	ER025411
	Deposito	31/10/2017	.00	44,014.18	4,546,648.32	BA317795
69007526	Pago de Cheque Via Camara	31/10/2017	17,851.51-	.00	4,528,796.81	PR021873
69007539	Pago de Cheque Via Camara	31/10/2017	240,500.00-	.00	4,288,296.81	PR021873
69007526	Impuesto Art.12 Ley No.288-04	31/10/2017	26.77-	.00	4,288,270.04	PR021873
69007539	Impuesto Art.12 Ley No.288-04	31/10/2017	360.75-	.00	4,287,909.29	PR021873
	Reten.Norma 13=11 1% DGII RD\$	31/10/2017	5.82-	.00	4,287,903.47	OPERADOR
	Com.por Envio/Retencion Estado	31/10/2017	100.00-	.00	4,287,803.47	OPERADOR
	Comision Mensual Mant. Cuenta	31/10/2017	150.00-	.00	4,287,653.47	OPERADOR
	Pago intereses CC	31/10/2017	.00	581.67	4,288,235.14	OPERADOR
	TOTALES. . .		139,835,478.47-	130,016,122.86	4,288,235.14	

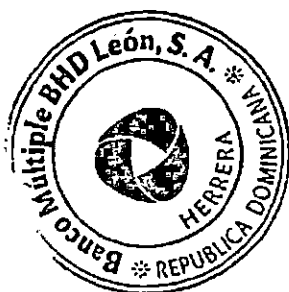

NUMERO CUENTA COMPROBANTE	NOMBRE CLIENTE TIPO MOV.	FEC/MOV.	BAL. ANTERIOR DEBITO	INTS. ACUM. CREDITO	BAL.NUEVO	OFICIAL
0107-0620239-001-1	OMEGA TECH, S.A.		4,288,235.14	.00		
49011654	Credito a Afiliado CARDNET de	1/11/2017	.00	1,168,458.88	5,456,694.02	OPERADOR
49015163	Credito a Afiliado CARDNET de	1/11/2017	.00	40,519.45	5,497,213.47	OPERADOR
49024877	Credito a Afiliado CARDNET de	1/11/2017	.00	155,327.73	5,652,541.20	OPERADOR
49040518	Credito a Afiliado CARDNET de	1/11/2017	.00	17,516.12	5,670,057.32	OPERADOR
49052277	Credito a Afiliado CARDNET de	1/11/2017	.00	138,976.01	5,809,033.33	OPERADOR
49073203	Credito a Afiliado CARDNET de	1/11/2017	.00	51,299.48	5,860,332.81	OPERADOR
	Deposito	1/11/2017	.00	45,051.62	5,905,384.43	NP310678
7726	IBANKING CR a Cta de	1/11/2017	.00	27,000.00	5,932,384.43	KG310474
7754	IBANKING CR a Cta de	1/11/2017	.00	6,450.00	5,938,834.43	KG310474
975866	BANRESERVAS Banco BHD	1/11/2017	.00	10,300.00	5,949,134.43	KG310474
	DEPOSITO:4004 31/10/17	1/11/2017	.00	6,944.72	5,956,079.15	AF317687
173052	Pago al Instante Transf. N 720	1/11/2017	2,032,397.82	.00	3,923,681.33	BANKOFFW
173052	Com. Pago al Inst. RD\$	1/11/2017	100.00	.00	3,923,581.33	BANKOFFW
	Deposito	1/11/2017	.00	14,912.00	3,938,493.33	CR309184
	Deposito	1/11/2017	.00	67,210.64	4,005,703.97	CR309184
	Deposito	1/11/2017	.00	29,670.00	4,035,373.97	LR317276
13763	IBANKING CR a Cta de	1/11/2017	.00	680.00	4,036,053.97	KG310474
15794	IBANKING CR a Cta de	1/11/2017	.00	157,920.00	4,193,973.97	KG310474
	GOOD COMUNICACIO-PARAPAGODECOT	1/11/2017	.00	4,479.54	4,198,453.51	BANKOFF
	Deposito	1/11/2017	.00	1,337,578.89	5,536,032.40	ER025411
27942000	Impuesto Art.12 Ley No.288-04	1/11/2017	110.51	.00	5,535,921.89	CUSTOMER
27942000	EDEESTE:1727942	1/11/2017	73,673.67	.00	5,462,248.22	CUSTOMER
	Deposito	1/11/2017	.00	323,869.00	5,786,117.22	AP315558
	Impuesto Art.12 Ley No.288-04	1/11/2017	607.61	.00	5,785,509.61	AA317251
	Cobro TC/Venta Divisas/Db.CTA.	1/11/2017	405,076.40	.00	5,380,433.21	AA317251
	Deposito	1/11/2017	.00	137,872.84	5,518,306.05	JC316382
69007570	Pago cheque por caja	1/11/2017	2,527.00	.00	5,515,779.05	YB317030
69007570	Impuesto Art.12 Ley No.288-04	1/11/2017	3.79	.00	5,515,775.26	YB317030
69007560	Pago Cheque Via Deposito	1/11/2017	9,215.80	.00	5,506,559.46	ER025411
69007560	Impuesto Art.12 Ley No.288-04	1/11/2017	13.82	.00	5,506,545.64	ER025411
69007500	Pago Cheque Via Deposito	1/11/2017	3,000.00	.00	5,503,545.64	ER025411
69007524	Pago Cheque Via Deposito	1/11/2017	5,500.00	.00	5,498,045.64	ER025411
69007529	Pago Cheque Via Deposito	1/11/2017	26,000.00	.00	5,472,045.64	ER025411
69007531	Pago Cheque Via Deposito	1/11/2017	13,750.00	.00	5,458,295.64	ER025411
69007532	Pago Cheque Via Deposito	1/11/2017	10,500.00	.00	5,447,795.64	ER025411
69007535	Pago Cheque Via Deposito	1/11/2017	7,273.00	.00	5,440,522.64	ER025411
69007536	Pago Cheque Via Deposito	1/11/2017	6,973.00	.00	5,433,549.64	ER025411
69007537	Pago Cheque Via Deposito	1/11/2017	19,300.00	.00	5,414,249.64	ER025411
69007538	Pago Cheque Via Deposito	1/11/2017	7,547.00	.00	5,406,702.64	ER025411
69007500	Impuesto Art.12 Ley No.288-04	1/11/2017	4.50	.00	5,406,698.14	ER025411
69007524	Impuesto Art.12 Ley No.288-04	1/11/2017	8.25	.00	5,406,689.89	ER025411
69007529	Impuesto Art.12 Ley No.288-04	1/11/2017	39.00	.00	5,406,650.89	ER025411
69007531	Impuesto Art.12 Ley No.288-04	1/11/2017	20.62	.00	5,406,630.27	ER025411
69007532	Impuesto Art.12 Ley No.288-04	1/11/2017	15.75	.00	5,406,614.52	ER025411
69007535	Impuesto Art.12 Ley No.288-04	1/11/2017	10.90	.00	5,406,603.62	ER025411
69007536	Impuesto Art.12 Ley No.288-04	1/11/2017	10.45	.00	5,406,593.17	ER025411
69007537	Impuesto Art.12 Ley No.288-04	1/11/2017	28.95	.00	5,406,564.22	ER025411
69007538	Impuesto Art.12 Ley No.288-04	1/11/2017	11.32	.00	5,406,552.90	ER025411
69007539	Pago de cheque Via Camara	1/11/2017	9,745.20	.00	5,396,807.70	PR021873
69007540	Pago de cheque Via Camara	1/11/2017	2,100.00	.00	5,394,707.70	PR021873
69007541	Pago de cheque Via Camara	1/11/2017	10,371.95	.00	5,384,335.75	PR021873
69007542	Pago de cheque Via Camara	1/11/2017	49,742.60	.00	5,334,593.15	PR021873
69007543	Pago de cheque Via Camara	1/11/2017	6,018.00	.00	5,328,575.15	PR021873

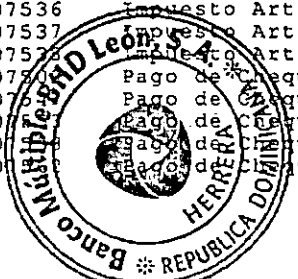

NUMERO CUENTA COMPROBANTE	NOMBRE CLIENTE TIPO MOV.	FEC/MOV.	BAL. ANTERIOR DEBITO	INTS. ACUM. CREDITO	BAL.NUEVO	OFICIAL
69007502	Impuesto Art.12 Ley No.288-04	1/11/2017	14.61-	.00	5,328,560.54	PRO21873
69007547	Impuesto Art.12 Ley No.288-04	1/11/2017	3.15-	.00	5,328,557.39	PRO21873
69007553	Impuesto Art.12 Ley No.288-04	1/11/2017	15.55-	.00	5,328,541.84	PRO21873
69007558	Impuesto Art.12 Ley No.288-04	1/11/2017	74.61-	.00	5,328,467.23	PRO21873
69007562	Impuesto Art.12 Ley No.288-04	1/11/2017	9.02-	.00	5,328,458.21	PRO21873
49011654	Credito a Afiliado CARDNET de	2/11/2017	.00	1,327,253.64	6,655,711.85	OPERADOR
49015163	Credito a Afiliado CARDNET de	2/11/2017	.00	32,710.69	6,688,422.54	OPERADOR
49024877	Credito a Afiliado CARDNET de	2/11/2017	.00	71,778.94	6,760,201.48	OPERADOR
49040518	Credito a Afiliado CARDNET de	2/11/2017	.00	39,715.68	6,799,917.16	OPERADOR
49052277	Credito a Afiliado CARDNET de	2/11/2017	.00	240,461.04	7,040,378.20	OPERADOR
49073203	Credito a Afiliado CARDNET de	2/11/2017	.00	48,216.77	7,088,594.97	OPERADOR
	MULTIGESTIONES A-PAGOMGAYAXELE	2/11/2017	.00	14,801.00	7,103,395.97	BANKOFFW
502	SCADOM VEHICULOS COM	2/11/2017	.00	2,425.74	7,105,821.71	KG310474
1693	IBANKING CR a Cta de	2/11/2017	.00	3,469.91	7,109,291.62	KG310474
	DEPOSITO:7007	2/11/2017	.00	9,980.00	7,119,271.62	ER314433
	Debito por Pago TSS	2/11/2017	1,202,111.50-	.00	5,917,160.12	BANKOFFW
	Debito por Pago INFOTEP	2/11/2017	56,847.00-	.00	5,860,313.12	BANKOFFW
	Comision por Pago INFOTEP	2/11/2017	75.00-	.00	5,860,238.12	BANKOFFW
	DEPOSITO:4004 01/11/2017	2/11/2017	.00	19,441.66	5,879,679.78	AC316775
60000000	PIEV PROYECTOS-I-PAGOSUPLIDORE	2/11/2017	.00	39,600.00	5,919,279.78	BANKOFF
	Deposito	2/11/2017	.00	83,891.24	6,003,171.02	ER314433
	ADVENTURE PHOTOS-PAGOOMEGATECH	2/11/2017	.00	4,500.00	6,007,671.02	BANKOFFW
14	BANCO MULTIPLE L Fact. 742334	2/11/2017	.00	18,050.00	6,025,721.02	KG310474
10932	IBANKING CR a Cta de	2/11/2017	.00	16,847.00	6,042,568.02	KG310474
12574	IBANKING CR a Cta de	2/11/2017	.00	6,120.00	6,048,688.02	KG310474
3192678	PHILIP MORRIS DO 0244503012**0	2/11/2017	.00	102,632.79	6,151,320.81	KG310474
174636	Pago al Instante Transf. N 784	2/11/2017	1,017,800.00-	.00	5,133,520.81	BANKOFFW
174636	Com. Pago al Inst. RDS	2/11/2017	100.00-	.00	5,133,420.81	BANKOFFW
	DEPOSITO:1001	2/11/2017	.00	31,590.00	5,165,010.81	JM310913
	Deposito	2/11/2017	.00	490,500.55	5,655,511.36	ER025411
69007581	Pago cheque por caja	2/11/2017	10,000.00-	.00	5,645,511.36	AE317556
69007581	Impuesto Art.12 Ley No.288-04	2/11/2017	15.00-	.00	5,645,496.36	AE317556
69007561	Pago Cheque Via Deposito	2/11/2017	10,443.00-	.00	5,635,053.36	ER025411
69007561	Impuesto Art.12 Ley No.288-04	2/11/2017	15.66-	.00	5,635,037.70	ER025411
69007431	Pago de Cheque Via Camara	2/11/2017	47,882.60-	.00	5,587,155.10	PRO21873
69007503	Pago de Cheque Via Camara	2/11/2017	7,165.00-	.00	5,579,990.10	PRO21873
69007548	Pago de Cheque Via Camara	2/11/2017	2,776.68-	.00	5,577,213.42	PRO21873
69007552	Pago de Cheque Via Camara	2/11/2017	8,600.00-	.00	5,568,613.42	PRO21873
69007554	Pago de Cheque Via Camara	2/11/2017	12,342.07-	.00	5,556,271.35	PRO21873
69007563	Pago de Cheque Via Camara	2/11/2017	183,983.24-	.00	5,372,288.11	PRO21873
69007567	Pago de Cheque Via Camara	2/11/2017	49,083.60-	.00	5,323,204.51	PRO21873
69007431	Impuesto Art.12 Ley No.288-04	2/11/2017	71.82-	.00	5,323,132.69	PRO21873
69007503	Impuesto Art.12 Ley No.288-04	2/11/2017	10.74-	.00	5,323,121.95	PRO21873
69007548	Impuesto Art.12 Ley No.288-04	2/11/2017	4.16-	.00	5,323,117.79	PRO21873
69007552	Impuesto Art.12 Ley No.288-04	2/11/2017	12.90-	.00	5,323,104.89	PRO21873
69007554	Impuesto Art.12 Ley No.288-04	2/11/2017	18.51-	.00	5,323,086.38	PRO21873
69007563	Impuesto Art.12 Ley No.288-04	2/11/2017	275.97-	.00	5,322,810.41	PRO21873
69007567	Impuesto Art.12 Ley No.288-04	2/11/2017	73.62-	.00	5,322,736.79	PRO21873
49011654	Credito a Afiliado CARDNET de	3/11/2017	.00	1,056,896.58	6,379,633.37	OPERADOR
49015163	Credito a Afiliado CARDNET de	3/11/2017	.00	109,361.53	6,488,994.90	OPERADOR
49024877	Credito a Afiliado CARDNET de	3/11/2017	.00	65,758.03	6,554,752.93	OPERADOR
49040518	Credito a Afiliado CARDNET de	3/11/2017	.00	61,297.68	6,616,050.61	OPERADOR
49052277	Credito a Afiliado CARDNET de	3/11/2017	.00	236,502.54	6,852,553.15	OPERADOR
49073203	Credito a Afiliado CARDNET de	3/11/2017	.00	3,934.20	6,856,487.35	OPERADOR

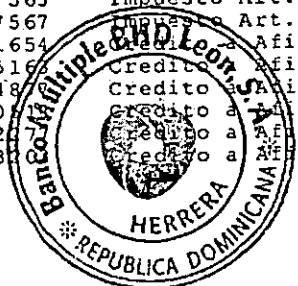

NUMERO CUENTA COMPROBANTE	NOMBRE CLIENTE TIPO MOV.	FEC/MOV.	BAL. ANTERIOR DEBITO	INTS. ACUM. CREDITO	BAL.NUEVO	OFICIAL
81	AIRPORT MANAGEME PAGO FACTURA	3/11/2017	.00	3,925.00	6,860,412.35	KG310474
	DEPOSITO:REF. 4004 02/11/2017	3/11/2017	.00	22,987.00	6,883,399.35	ML317849
69007576	Pago cheque por caja	3/11/2017	3,974.00-	.00	6,879,425.35	MP317462
69007576	Impuesto Art.12 Ley No.288-04	3/11/2017	5.96-	.00	6,879,419.39	MP317462
69007580	Pago cheque por caja	3/11/2017	11,757.00-	.00	6,867,662.39	MP317462
69007580	Impuesto Art.12 Ley No.288-04	3/11/2017	17.63-	.00	6,867,644.76	MP317462
69007586	Pago cheque por caja	3/11/2017	9,144.00-	.00	6,858,500.76	MP317462
69007586	Impuesto Art.12 Ley No.288-04	3/11/2017	13.71-	.00	6,858,487.05	MP317462
2002	Deposito	3/11/2017	.00	25,935.25	6,884,422.30	HM311495
175289	Pago al Instante Transf. N 720	3/11/2017	736,375.22-	.00	6,148,047.08	BANKOFFW
175289	Com. Pago al Inst. RD\$	3/11/2017	100.00-	.00	6,147,947.08	BANKOFFW
	Deposito	3/11/2017	.00	18,270.00	6,166,217.08	CR309184
	Deposito	3/11/2017	.00	33,646.41	6,199,863.49	CR309184
	FUNDACION DOMINI-7900000000214	3/11/2017	.00	5,895.00	6,205,758.49	BANKOFF
1868	Comision Dev.Cheque Depositado	3/11/2017	300.00-	.00	6,205,458.49	RAO28004
1868	Cl. Devuelto Recibido	3/11/2017	3,060.00-	.00	6,202,398.49	RAO28004
257334	ORD: GRUPO 56P, S. R. L.	3/11/2017	.00	112,320.00	6,314,718.49	BCAUTOM
	JCDECAUX DOMINIC-OMEGATECH	3/11/2017	.00	12,660.00	6,327,378.49	BANKOFFW
257481	ORD: ASOCIACION BONAO DE A Y P	3/11/2017	.00	4,600.00	6,331,978.49	BCAUTOM
8589	INVERSIONES FORT 737487	3/11/2017	.00	57,400.00	6,389,378.49	JP304221
1053365	BANRESERVAS Banco BHD	3/11/2017	.00	1,325.00	6,390,703.49	JP304221
257485	ORD: ASOCIACION BONAO DE A Y P	3/11/2017	.00	34,800.00	6,425,503.49	BCAUTOM
1001	Deposito	3/11/2017	.00	102,818.80	6,528,322.29	JM310913
69007476	Pago cheque por caja	3/11/2017	1,273.00-	.00	6,527,049.29	YR315562
69007476	Impuesto Art.12 Ley No.288-04	3/11/2017	1.90-	.00	6,527,047.39	YR315562
69007559	Pago Cheque Via Deposito	3/11/2017	12,650.00-	.00	6,514,397.39	ERO25411
69007559	Impuesto Art.12 Ley No.288-04	3/11/2017	18.97-	.00	6,514,378.42	ERO25411
129	Déb.Nómina Empresarial/Cr.Cta.	3/11/2017	1,428,856.79-	.00	5,085,521.63	BANKOFF
129	Impuesto Art.12 Ley No.288-04	3/11/2017	2,143.28-	.00	5,083,378.35	BANKOFF
129	COMISION SERVICIO NOMINA RD\$-A	3/11/2017	385.00-	.00	5,082,993.35	BANKOFFW
175951	Pago al Instante Transf. N 774	3/11/2017	36,280.00-	.00	5,046,713.35	BANKOFFW
175951	Com. Pago al Inst. RD\$	3/11/2017	100.00-	.00	5,046,613.35	BANKOFFW
	Deposito	3/11/2017	.00	45,471.16	5,092,084.51	OS315782
	Deposito	3/11/2017	.00	1,133,395.38	6,225,479.89	YV307872
	DEPOSITO:OMEGA TECH 3003	3/11/2017	.00	100.00	6,225,579.89	BA317795
	DEPOSITO:OMEGA TECH 3003	3/11/2017	.00	23,000.00	6,248,579.89	BA317795
	DEPOSITO:OMEGA TECH 3003	3/11/2017	.00	401,445.18	6,650,025.07	BA317795
69007521	Pago cheque por caja	3/11/2017	1,273.00-	.00	6,648,752.07	AR317847
69007521	Impuesto Art.12 Ley No.288-04	3/11/2017	1.90-	.00	6,648,750.17	AR317847
69007557	Pago Cheque Via Deposito	3/11/2017	25,777.10-	.00	6,622,973.07	ERO25411
69007557	Impuesto Art.12 Ley No.288-04	3/11/2017	38.66-	.00	6,622,934.41	ERO25411
69007511	Pago de Cheque Via Camara	3/11/2017	13,474.83-	.00	6,609,459.58	PRO21873
69007545	Pago de Cheque Via Camara	3/11/2017	40,286.32-	.00	6,569,173.26	PRO21873
69007555	Pago de Cheque Via Camara	3/11/2017	1,706.47-	.00	6,567,466.79	PRO21873
69007565	Pago de Cheque Via Camara	3/11/2017	6,018.00-	.00	6,561,448.79	PRO21873
69007566	Pago de Cheque Via Camara	3/11/2017	22,137.47-	.00	6,539,311.32	PRO21873
69007511	Impuesto Art.12 Ley No.288-04	3/11/2017	20.21-	.00	6,539,291.11	PRO21873
69007545	Impuesto Art.12 Ley No.288-04	3/11/2017	60.42-	.00	6,539,230.69	PRO21873
69007555	Impuesto Art.12 Ley No.288-04	3/11/2017	2.55-	.00	6,539,228.14	PRO21873
69007565	Impuesto Art.12 Ley No.288-04	3/11/2017	9.02-	.00	6,539,219.12	PRO21873
69007566	Impuesto Art.12 Ley No.288-04	3/11/2017	33.20-	.00	6,539,185.92	PRO21873
	Deposito - JBATISTA@SADO	7/11/2017	.00	2,364.47	6,541,550.39	OPERADOR
49011654	Credito a Cardnet	7/11/2017	.00	961,928.92	7,503,479.31	OPERADOR
49015164	Credito a Cardnet	7/11/2017	.00	29,795.64	7,533,274.95	OPERADOR

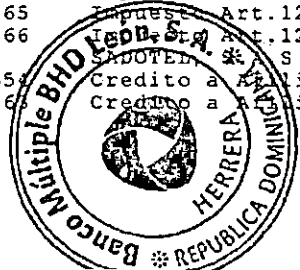

NUMERO CUENTA COMPROBANTE	NOMBRE CLIENTE TIPO MOV.	FEC/MOV.	BAL. ANTERIOR DEBITO	INTS. ACUM. CREDITO	BAL.NUEVO	OFICIAL
49024877	Credito a Afiliado CARDNET de	7/11/2017	.00	28,835.35	7,562,110.30	OPERADOR
49040518	Credito a Afiliado CARDNET de	7/11/2017	.00	9,598.50	7,571,708.80	OPERADOR
49052277	Credito a Afiliado CARDNET de	7/11/2017	.00	253,199.02	7,824,907.82	OPERADOR
	ARRECIFE DE INVE-FACTAGOSTO	7/11/2017	.00	46,544.01	7,871,451.83	BANKOFFW
	Deposito	7/11/2017	.00	25,547.46	7,896,999.29	MA309633
6006	Deposito	7/11/2017	.00	34,191.00	7,931,190.29	MA309633
	Deposito	7/11/2017	.00	19,990.00	7,951,180.29	MA309633
	Deposito	7/11/2017	.00	89,100.00	8,040,280.29	ERO25411
	DEPOSITO:4004 3/11/2017	7/11/2017	.00	8,413.93	8,048,694.22	AF317687
69007591	Pago cheque por caja	7/11/2017	10,000.00-	.00	8,038,694.22	LR317051
69007591	Impuesto Art.12 Ley No.288-04	7/11/2017	15.00-	.00	8,038,679.22	LR317051
69007541	Pago cheque por caja	7/11/2017	3,000.00-	.00	8,035,679.22	NC314952
69007541	Impuesto Art.12 Ley No.288-04	7/11/2017	4.50-	.00	8,035,674.72	NC314952
	BECARI, S.R.L -PAGOPEDIDO254	7/11/2017	.00	3,130.00	8,038,804.72	BANKOFFW
	Deposito	7/11/2017	.00	88,075.84	8,126,880.56	CR309184
	DEPOSITO:7007	7/11/2017	.00	36,425.00	8,163,305.56	CR309184
49011654	Credito a Afiliado CARDNET de	7/11/2017	.00	329,017.98	8,492,323.54	OPERADOR
49015163	Credito a Afiliado CARDNET de	7/11/2017	.00	4,161.72	8,496,485.26	OPERADOR
49024877	Credito a Afiliado CARDNET de	7/11/2017	.00	93,240.54	8,589,725.80	OPERADOR
49040518	Credito a Afiliado CARDNET de	7/11/2017	.00	6,285.24	8,596,011.04	OPERADOR
49052277	Credito a Afiliado CARDNET de	7/11/2017	.00	117,025.37	8,713,036.41	OPERADOR
49073203	Credito a Afiliado CARDNET de	7/11/2017	.00	159,296.70	8,872,333.11	OPERADOR
69007540	Impuesto Art.12 Ley No.288-04	7/11/2017	127.62-	.00	8,872,205.49	PD309517
	Deposito	7/11/2017	.00	34,020.00	8,906,225.49	NP310678
1158	CISA DOMINICANA PAGO A SUPLID	7/11/2017	.00	64,195.00	8,970,420.49	KG310474
5194	IBANKING CR a Cta de	7/11/2017	.00	11,050.00	8,981,470.49	KG310474
5393	IBANKING CR a Cta de	7/11/2017	.00	81,600.00	9,063,070.49	KG310474
70000000	Impuesto Art.12 Ley No.288-04	7/11/2017	101.73-	.00	9,062,968.76	BANKOFF
70000000	OMEGA TECH, S.A.-ALQUILERPUNTA	7/11/2017	67,826.00-	.00	8,995,142.76	BANKOFF
747	COM. SERVICIO PAGOS A 3ROS RDS	7/11/2017	5.00-	.00	8,995,137.76	BANKOFFW
	OMEGA TECH, S.A.-	7/11/2017	308,498.00-	.00	8,686,639.76	BANKOFFW
	Impuesto Art.12 Ley No.288-04	7/11/2017	462.74-	.00	8,686,177.02	BANKOFFW
6600000	Impuesto Art.12 Ley No.288-04	7/11/2017	442.54-	.00	8,685,734.48	CUSTOMER
56185000	Impuesto Art.12 Ley No.288-04	7/11/2017	50.53-	.00	8,685,683.95	CUSTOMER
16209000	Impuesto Art.12 Ley No.288-04	7/11/2017	77.41-	.00	8,685,606.54	CUSTOMER
6600000	EDESUR:6006600	7/11/2017	295,032.83-	.00	8,390,573.71	CUSTOMER
56185000	EDENORTE:8056185	7/11/2017	33,688.47-	.00	8,356,885.24	CUSTOMER
16209000	EDENORTE:8716209	7/11/2017	51,612.87-	.00	8,305,272.37	CUSTOMER
176801	Pago al Instante Transf. N 794	7/11/2017	2,419,000.00-	.00	5,886,272.37	BANKOFFW
176801	Com. Pago al Inst. RDS	7/11/2017	100.00-	.00	5,886,172.37	BANKOFFW
176851	Pago al Instante Transf. N 110	7/11/2017	3,000,000.00-	.00	2,886,172.37	BANKOFFW
176851	Com. Pago al Inst. RDS	7/11/2017	100.00-	.00	2,886,072.37	BANKOFFW
2163	Comision Dev.Cheque Depositado	7/11/2017	300.00-	.00	2,885,772.37	RA028004
2163	Ck. Devuelto Recibido	7/11/2017	2,300.00-	.00	2,883,472.37	RA028004
	DEPOSITO:REF. 4004 04/11/2017	7/11/2017	.00	1,490.00	2,884,962.37	ML317849
80000000	Impuesto Art.12 Ley No.288-04	7/11/2017	4.69-	.00	2,884,957.68	BANKOFF
80000000	OMEGA TECH, S.A.-DEVOLUCION	7/11/2017	3,130.00-	.00	2,881,827.68	BANKOFF
748	COM. SERVICIO PAGOS A 3ROS RDS	7/11/2017	5.00-	.00	2,881,822.68	BANKOFFW
	Diferencia de menos	7/11/2017	.58-	.00	2,881,822.10	ERO25411
	Deposito	7/11/2017	.00	1,659,434.96	4,541,257.06	ERO25411
	Deposito	7/11/2017	.00	279,839.87	4,821,096.93	BA317795
177066	Pago al Instante Transf. N 720	7/11/2017	2,010,039.00-	.00	2,811,057.93	BANKOFFW
177066	Pago al Inst. RDS	7/11/2017	100.00-	.00	2,810,957.93	BANKOFFW
1094896	TRANSACCIONES BANCO BHD	7/11/2017	.00	3,500.00	2,814,457.93	KG310474



NUMERO CUENTA COMPROBANTE	NOMBRE CLIENTE TIPO MOV.	FEC/MOV.	BAL. ANTERIOR DEBITO	INTS. ACUM. CREDITO	BAL. NUEVO	OFICIAL
16	Comision Dev.Cheque Depositado	7/11/2017	300.00-	.00	2,814,157.93	RG019760
1074	Comision Dev.Cheque Depositado	7/11/2017	300.00-	.00	2,813,857.93	RG019760
9257	Comision Dev.Cheque Depositado	7/11/2017	300.00-	.00	2,813,557.93	RG019760
16	Ck.Devuelto Recibido/Camara	7/11/2017	3,592.00-	.00	2,809,965.93	RG019760
1074	Ck.Devuelto Recibido/Camara	7/11/2017	11,025.00-	.00	2,798,940.93	RG019760
9257	Ck.Devuelto Recibido/Camara	7/11/2017	20,182.00-	.00	2,778,758.93	RG019760
	Deposito	7/11/2017	.00	78,470.00	2,857,228.93	GT309634
	Deposito CC	7/11/2017	.00	4,580.00	2,861,808.93	CR309184
	COMISION SERVICIO ACH RDS-APRO	7/11/2017	8.00-	.00	2,861,800.93	BANKOFFW
	Deposito	7/11/2017	.00	21,531.68	2,883,332.61	CR309184
30000000	PROMED DOMINICAN-COMPRACOMPUTA	7/11/2017	.00	24,400.00	2,907,732.61	BANKOFF
	Deposito	7/11/2017	.00	221,909.00	3,129,641.61	JC316382
	Deposito	7/11/2017	.00	233,927.99	3,363,569.60	ER025411
	Deposito	7/11/2017	.00	82,867.97	3,446,437.57	AP317728
69007571	Pago Cheque Via Deposito	7/11/2017	52,413.39-	.00	3,394,024.18	ER025411
69007572	Pago Cheque Via Deposito	7/11/2017	19,738.31-	.00	3,374,285.87	ER025411
69007573	Pago Cheque Via Deposito	7/11/2017	10,000.00-	.00	3,364,285.87	ER025411
69007574	Pago Cheque Via Deposito	7/11/2017	9,977.17-	.00	3,354,308.70	ER025411
69007578	Pago Cheque Via Deposito	7/11/2017	10,313.00-	.00	3,343,995.70	ER025411
69007579	Pago Cheque Via Deposito	7/11/2017	8,200.00-	.00	3,335,795.70	ER025411
69007582	Pago Cheque Via Deposito	7/11/2017	12,000.00-	.00	3,323,795.70	ER025411
69007583	Pago Cheque Via Deposito	7/11/2017	6,000.00-	.00	3,317,795.70	ER025411
69007589	Pago Cheque Via Deposito	7/11/2017	10,000.00-	.00	3,307,795.70	ER025411
69007571	Impuesto Art.12 Ley No.288-04	7/11/2017	78.62-	.00	3,307,717.08	ER025411
69007572	Impuesto Art.12 Ley No.288-04	7/11/2017	29.60-	.00	3,307,687.48	ER025411
69007573	Impuesto Art.12 Ley No.288-04	7/11/2017	15.00-	.00	3,307,672.48	ER025411
69007574	Impuesto Art.12 Ley No.288-04	7/11/2017	14.96-	.00	3,307,657.52	ER025411
69007578	Impuesto Art.12 Ley No.288-04	7/11/2017	15.46-	.00	3,307,642.06	ER025411
69007579	Impuesto Art.12 Ley No.288-04	7/11/2017	12.30-	.00	3,307,629.76	ER025411
69007582	Impuesto Art.12 Ley No.288-04	7/11/2017	18.00-	.00	3,307,611.76	ER025411
69007583	Impuesto Art.12 Ley No.288-04	7/11/2017	9.00-	.00	3,307,602.76	ER025411
69007589	Impuesto Art.12 Ley No.288-04	7/11/2017	15.00-	.00	3,307,587.76	ER025411
69007540	Pago de Cheque Via Camara	7/11/2017	85,080.00-	.00	3,222,507.76	PD309517
	ACROMAX DOMINICA-PAGOSFACTURAS	8/11/2017	.00	32,789.98	3,255,297.74	OPERADOR
49011654	Credito a Afiliado CARDNET de	8/11/2017	.00	696,911.62	3,952,209.36	OPERADOR
49024877	Credito a Afiliado CARDNET de	8/11/2017	.00	49,384.16	4,001,593.52	OPERADOR
49040518	Credito a Afiliado CARDNET de	8/11/2017	.00	11,088.68	4,012,682.20	OPERADOR
49052277	Credito a Afiliado CARDNET de	8/11/2017	.00	128,425.88	4,141,108.08	OPERADOR
49073203	Credito a Afiliado CARDNET de	8/11/2017	.00	99,689.58	4,240,797.66	OPERADOR
69007575	Pago cheque por caja	8/11/2017	3,245.82-	.00	4,237,551.84	LC316770
69007575	Impuesto Art.12 Ley No.288-04	8/11/2017	4.86-	.00	4,237,546.98	LC316770
2002	Deposito	8/11/2017	.00	57,376.00	4,294,922.98	HM311495
1	KINNOX SA pago kinnox	8/11/2017	.00	89,632.92	4,384,555.90	SU029245
1116963	BANRESERVAS Banco BHD	8/11/2017	.00	11,344.92	4,395,900.82	SU029245
1957602	BANCO PROGRESO TRN. ACH REF.	8/11/2017	.00	93,600.00	4,489,500.82	SU029245
	DEPOSITO:2002	8/11/2017	.00	9,310.00	4,498,810.82	HM311495
	DEPOSITO:PAGO	8/11/2017	.00	3,000.00	4,501,810.82	YG317031
	Deposito CC	8/11/2017	.00	3,296.47	4,505,107.29	YG317031
	TRANSFERENCIA RECIBIDA DE HERM	8/11/2017	.00	330.00	4,505,437.29	CUSTOMER
	Deposito	8/11/2017	.00	9,680.00	4,515,117.29	ER025411
	DEPOSITO:REF. 4004 07/11/2017	8/11/2017	.00	17,248.26	4,532,365.55	ML317849
	Deposito	8/11/2017	.00	87,205.72	4,619,571.27	CR309184
	Deposito CC	8/11/2017	.00	26,440.00	4,646,011.27	CR309184
	ORDEN M ALVAREZ S R L	8/11/2017	.00	4,195.00	4,650,206.27	BCAUTOM

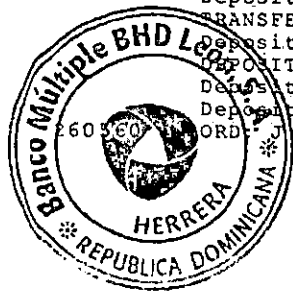

NUMERO CUENTA COMPROBANTE	NOMBRE CLIENTE TIPO MOV.	FEC/MOV.	BAL. ANTERIOR DEBITO	INTS. ACUM. CREDITO	BAL.NUEVO	OFICIAL
69007585	Pago cheque por caja	8/11/2017	14,120.13-	.00	4,636,086.14	SG317043
69007585	Impuesto Art.12 Ley No.288-04	8/11/2017	21.18-	.00	4,636,064.96	SG317043
9709	IBANKING CR a Cta de	8/11/2017	.00	72,520.00	4,708,584.96	SU029245
9775	IBANKING CR a Cta de	8/11/2017	.00	1,980.00	4,710,564.96	SU029245
10547	MARINA CHAVON SA PAGO FACTURAS	8/11/2017	.00	89,656.28	4,800,221.24	SU029245
	Deposito	8/11/2017	.00	15,065.00	4,815,286.24	PV311552
20000000	Impuesto Art.12 Ley No.288-04	8/11/2017	57.90-	.00	4,815,228.34	BANKOFF
20000000	OMEGA TECH, S.A.-MANTENIMIENTO	8/11/2017	38,600.00-	.00	4,776,628.34	BANKOFF
752	COM. SERVICIO PAGOS A 3ROS RDS	8/11/2017	5.00-	.00	4,776,623.34	BANKOFFW
	Deposito	8/11/2017	.00	102,026.36	4,878,649.70	AP317728
	DEPOSITO:PROVECORP	8/11/2017	.00	5,000.00	4,883,649.70	JD316625
	Deposito	8/11/2017	.00	1,543,221.75	6,426,871.45	ER025411
	DEPOSITO:OMEGA TECH 3003	8/11/2017	.00	58,110.00	6,484,981.45	BA317795
50000000	SUPLI-HIERROS EL-PAGO50%COMPRA	8/11/2017	.00	75,430.00	6,560,411.45	BANKOFF
	Deposito	8/11/2017	.00	26,714.00	6,587,125.45	JG317242
	Deposito	8/11/2017	.00	349,550.00	6,936,675.45	BA317795
	CONSULTANTS LA, -PAGOCOT254438	8/11/2017	.00	7,500.00	6,944,175.45	BANKOFFW
69007542	Pago Cheque Via Deposito	8/11/2017	24,150.00-	.00	6,920,025.45	ER025411
69007593	Pago Cheque Via Deposito	8/11/2017	28,000.00-	.00	6,892,025.45	ER025411
69007542	Impuesto Art.12 Ley No.288-04	8/11/2017	36.22-	.00	6,891,989.23	ER025411
69007593	Impuesto Art.12 Ley No.288-04	8/11/2017	42.00-	.00	6,891,947.23	ER025411
49011654	Credito a Afiliado CARDNET de	9/11/2017	.00	523,243.97	7,415,191.20	OPERADOR
49015163	Credito a Afiliado CARDNET de	9/11/2017	.00	104,071.44	7,519,262.64	OPERADOR
49024877	Credito a Afiliado CARDNET de	9/11/2017	.00	28,010.98	7,547,273.62	OPERADOR
49040518	Credito a Afiliado CARDNET de	9/11/2017	.00	27,387.72	7,574,661.34	OPERADOR
49052277	Credito a Afiliado CARDNET de	9/11/2017	.00	101,921.97	7,676,583.31	OPERADOR
49073203	Credito a Afiliado CARDNET de	9/11/2017	.00	65,333.89	7,741,917.20	OPERADOR
6006	Deposito	9/11/2017	.00	35,597.84	7,777,515.04	NP310678
1778	IBANKING CR a Cta de	9/11/2017	.00	57,000.00	7,834,515.04	KG310474
1400664	BANRESERVAS Banco BHD	9/11/2017	.00	21,325.00	7,855,840.04	KG310474
	AR2 SUMINISTROS -PAGOCOTIZACION	9/11/2017	.00	48,300.00	7,904,140.04	BANKOFF
	Deposito	9/11/2017	.00	22,183.00	7,926,323.04	ER314433
261644	ORD: OMEGA TECH SA	9/11/2017	.00	1,000,000.00	8,926,323.04	BCAUTOM
261650	ORD: OMEGA TECH, SA	9/11/2017	.00	900,000.00	9,826,323.04	BCAUTOM
	DEPOSITO:4004 08-11-17	9/11/2017	.00	21,120.00	9,847,443.04	SG317043
	Deposito	9/11/2017	.00	15,078.60	9,862,521.64	ER025411
178758	Pago al Instante Transf. N 720	9/11/2017	1,125,384.00-	.00	8,737,137.64	BANKOFFW
178758	Com. Pago al Inst. RDS	9/11/2017	100.00-	.00	8,737,037.64	BANKOFFW
	Deposito	9/11/2017	.00	87,958.56	8,824,996.20	ER314433
69007623	Pago cheque por caja	9/11/2017	17,383.50-	.00	8,807,612.70	EM314773
69007623	Impuesto Art.12 Ley No.288-04	9/11/2017	26.07-	.00	8,807,586.63	EM314773
12	BANCO MULTIPLE L Fact. 744248	9/11/2017	.00	4,570.00	8,812,156.63	KG310474
8958	EGE HAINA PAGO A SUPLID	9/11/2017	.00	26,880.00	8,839,036.63	KG310474
10236	IBANKING CR a Cta de	9/11/2017	.00	97,030.00	8,936,066.63	KG310474
10239	IBANKING CR a Cta de	9/11/2017	.00	4,550.00	8,940,616.63	KG310474
1969713	BDP AFILIAD AMEX Amex 00000937	9/11/2017	.00	26,813.00	8,967,429.63	KG310474
	Debito Pago Impuesto DGA	9/11/2017	33,430.01-	.00	8,933,999.62	BANKOFFW
	Debito Comision Pago Imp. DGA	9/11/2017	75.00-	.00	8,933,924.62	BANKOFFW
69007595	Pago cheque por caja	9/11/2017	20,700.00-	.00	8,913,224.62	WM317244
69007595	Impuesto Art.12 Ley No.288-04	9/11/2017	31.05-	.00	8,913,193.57	WM317244
	DEPOSITO:PAGO PC GALLERY	9/11/2017	.00	10,000.00	8,923,193.57	AM316954
	Deposito	9/11/2017	.00	44,711.30	8,967,904.87	OS315782
	Diferencia en mas	9/11/2017	.00	.05	8,967,904.92	ER025411
	Deposito	9/11/2017	.00	1,413,808.49	10,381,713.41	ER025411

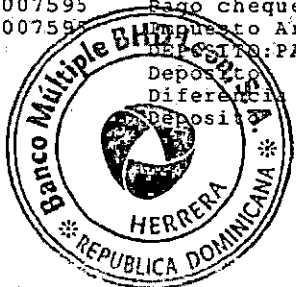

NUMERO CUENTA COMPROBANTE	NOMBRE CLIENTE TIPO MOV.	FEC/MOV.	BAL. ANTERIOR. DEBITO	INTS. ACUM. CREDITO	BAL.NUEVO	OFICIAL
	DEPOSITO:3003	9/11/2017	.00	444,240.00	10,825,953.41	AP315558
	PAGO IMPUESTOS DGII-REFER. NO.	9/11/2017	161,339.23-	.00	10,664,614.18	BANKOFFW
	COMISION PAGO DGII-REFER. NO.	9/11/2017	75.00-	.00	10,664,539.18	BANKOFFW
1001	Deposito	9/11/2017	.00	132,951.00	10,797,490.18	JM310913
69007362	Pago de Cheque Via Camara	9/11/2017	2,948.26-	.00	10,794,541.92	PRO21873
69007556	Pago de Cheque Via Camara	9/11/2017	1,870.68-	.00	10,792,671.24	PRO21873
69007587	Pago de Cheque Via Camara	9/11/2017	13,205.62-	.00	10,779,465.62	PRO21873
69007362	Impuesto Art.12 Ley No.288-04	9/11/2017	4.42-	.00	10,779,461.20	PRO21873
69007556	Impuesto Art.12 Ley No.288-04	9/11/2017	2.80-	.00	10,779,458.40	PRO21873
69007587	Impuesto Art.12 Ley No.288-04	9/11/2017	19.80-	.00	10,779,438.60	PRO21873
	1-7691269222 TRANSF. ENTRE CUE	10/11/2017	.00	9,350.00	10,788,788.60	MP308377
49011654	Credito a Afiliado CARDNET de	10/11/2017	.00	980,195.40	11,768,984.00	OPERADOR
49015163	Credito a Afiliado CARDNET de	10/11/2017	.00	14,035.14	11,783,019.14	OPERADOR
49024877	Credito a Afiliado CARDNET de	10/11/2017	.00	132,608.14	11,915,627.28	OPERADOR
49040518	Credito a Afiliado CARDNET de	10/11/2017	.00	30,534.13	11,946,161.41	OPERADOR
49052277	Credito a Afiliado CARDNET de	10/11/2017	.00	122,689.27	12,068,850.68	OPERADOR
49073203	Credito a Afiliado CARDNET de	10/11/2017	.00	40,781.85	12,109,632.53	OPERADOR
	Deposito	10/11/2017	.00	81,745.00	12,191,377.53	NP310678
602	ELMUFDI CONSTRUC ELMUFDI CONST	10/11/2017	.00	12,884.97	12,204,262.50	KG310474
	DEPOSITO:REF. 4004 09/11/2017	10/11/2017	.00	15,945.01	12,220,207.51	ML317849
	TRANSFERENCIA RECIBIDA DE JHON	10/11/2017	.00	15,300.00	12,235,507.51	CUSTOMER
	PAGO IMPUESTOS DGII-REFER. NO.	10/11/2017	5,676.12-	.00	12,229,831.39	BANKOFFW
	COMISION PAGO DGII-REFER. NO.	10/11/2017	75.00-	.00	12,229,756.39	BANKOFFW
262936	ORD: GRUPO 56P, S. R. L.	10/11/2017	.00	65,213.00	12,294,969.39	BCAUTOM
69007483	Pago cheque por caja	10/11/2017	11,440.00-	.00	12,283,529.39	WF316496
69007483	Impuesto Art.12 Ley No.288-04	10/11/2017	17.16-	.00	12,283,512.23	WF316496
69007618	Pago cheque por caja	10/11/2017	16,815.00-	.00	12,266,697.23	WF316496
69007618	Impuesto Art.12 Ley No.288-04	10/11/2017	25.22-	.00	12,266,672.01	WF316496
	Deposito CC	10/11/2017	.00	18,910.00	12,285,582.01	MH313993
69007484	Pago cheque por caja	10/11/2017	10,858.77-	.00	12,274,723.24	WF316496
69007619	Pago cheque por caja	10/11/2017	5,682.14-	.00	12,269,041.10	WF316496
69007484	Impuesto Art.12 Ley No.288-04	10/11/2017	16.28-	.00	12,269,024.82	WF316496
69007619	Impuesto Art.12 Ley No.288-04	10/11/2017	8.52-	.00	12,269,016.30	WF316496
263108	ORD: GRUPO 56P, S. R. L.	10/11/2017	.00	65,213.00	12,334,229.30	BCAUTOM
263155	ORD: VIXICOM LLC	10/11/2017	.00	35,100.00	12,369,329.30	BCAUTOM
	Deposito	10/11/2017	.00	179,981.70	12,549,311.00	MH313993
7628	HOTEL AB BEACH R HOTEL AB BEAC	10/11/2017	.00	280,468.06	12,829,779.06	KG310474
10269	IBANKING CR a Cta de	10/11/2017	.00	23,000.00	12,852,779.06	KG310474
3218920	ORGANIZACION TER 0061537015	10/11/2017	.00	12,012.82	12,864,791.88	KG310474
	PAGO IMPUESTOS DGII-REFER. NO.	10/11/2017	25,790.00-	.00	12,839,001.88	BANKOFFW
	COMISION PAGO DGII-REFER. NO.	10/11/2017	75.00-	.00	12,838,926.88	BANKOFFW
	DEPOSITO:REF 3003	10/11/2017	.00	13,750.00	12,852,676.88	HS317953
60000000	INMOBILIARIA ADA-COMPRACOMPUTA	10/11/2017	.00	33,550.00	12,886,226.88	BANKOFF
66220000	Impuesto Art.12 Ley No.288-04	10/11/2017	44.42-	.00	12,886,182.46	CUSTOMER
15003000	Impuesto Art.12 Ley No.288-04	10/11/2017	48.73-	.00	12,886,133.73	CUSTOMER
66220000	EDEESTE:2066220	10/11/2017	29,617.68-	.00	12,856,516.05	CUSTOMER
15003000	EDESUR:6315003	10/11/2017	32,489.97-	.00	12,824,026.08	CUSTOMER
	Deposito	10/11/2017	.00	1,159,101.33	13,983,127.41	ER025411
70000000	SERRA FERROS EL-SALDOCOT25431	10/11/2017	.00	75,430.00	14,058,557.41	BANKOFF
60000000	OPERACIONES E IN-OMEGATECH	10/11/2017	.00	1,450.00	14,060,007.41	BANKOFF
69007600	Pago de Cheque Via Camara	10/11/2017	321,628.37-	.00	13,738,379.04	PRO21873
69007600	Pago de Cheque Via Camara	10/11/2017	3,398.40-	.00	13,734,980.64	PRO21873
69007600	Pago de Cheque Via Camara	10/11/2017	3,378.00-	.00	13,731,602.64	PRO21873
69007600	Pago de Cheque Via Camara	10/11/2017	2,291.56-	.00	13,729,311.08	PRO21873

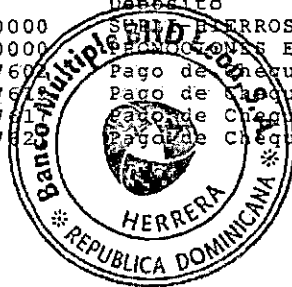

NUMERO CUENTA COMPROBANTE	NOMBRE CLIENTE TIPO MOV.	FEC/MOV.	BAL. ANTERIOR DEBITO	INTS. ACUM. CREDITO	BAL.NUEVO	OFICIAL	
69007622	Pago de Cheque Via Camara	10/11/2017	4,688.14-	.00	13,724,622.94	PR021873	
69007602	Impuesto Art.12 Ley No.288-04	10/11/2017	482.44-	.00	13,724,140.50	PR021873	
69007612	Impuesto Art.12 Ley No.288-04	10/11/2017	5.09-	.00	13,724,135.41	PR021873	
69007617	Impuesto Art.12 Ley No.288-04	10/11/2017	5.06-	.00	13,724,130.35	PR021873	
69007621	Impuesto Art.12 Ley No.288-04	10/11/2017	3.43-	.00	13,724,126.92	PR021873	
69007622	Impuesto Art.12 Ley No.288-04	10/11/2017	7.03-	.00	13,724,119.89	PR021873	
	Deb. Por Comisión Dep. Int. CC	13/11/2017	3,000.00-	.00	13,721,119.89	ER315958	
	Deb. Por Comisión Dep. Int. CC	13/11/2017	479.80-	.00	13,720,640.09	ER315958	
	Deb. Por Comisión Dep. Int. CC	13/11/2017	3,000.00-	.00	13,717,640.09	ER315958	
	Deb. Por Comisión Dep. Int. CC	13/11/2017	479.80-	.00	13,717,160.29	ER315958	
	Deb. Por Comisión Dep. Int. CC	13/11/2017	3,000.00-	.00	13,714,160.29	ER315958	
	Deb. Por Comisión Dep. Int. CC	13/11/2017	479.80-	.00	13,713,680.49	ER315958	
	Deb. Por Comisión Dep. Int. CC	13/11/2017	3,000.00-	.00	13,710,680.49	ER315958	
	Deb. Por Comisión Dep. Int. CC	13/11/2017	479.80-	.00	13,710,200.69	ER315958	
	Deb. Por Comisión Dep. Int. CC	13/11/2017	3,000.00-	.00	13,707,200.69	ER315958	
	Deb. Por Comisión Dep. Int. CC	13/11/2017	479.80-	.00	13,706,720.89	ER315958	
	Deb. Por Comisión Dep. Int. CC	13/11/2017	62,087.85-	.00	13,644,633.04	ER315958	
	Deb. Por Comisión Dep. Int. CC	13/11/2017	479.80-	.00	13,644,153.24	ER315958	
	Deb. Por Comisión Dep. Int. CC	13/11/2017	39,085.13-	.00	13,605,068.11	ER315958	
	Deb. Por Comisión Dep. Int. CC	13/11/2017	479.80-	.00	13,604,588.31	ER315958	
	Deb. Por Comisión Dep. Int. CC	13/11/2017	4,116.68-	.00	13,600,471.63	ER315958	
	Deb. Por Comisión Dep. Int. CC	13/11/2017	479.80-	.00	13,599,991.83	ER315958	
	Deb. Por Comisión Dep. Int. CC	13/11/2017	4,751.06-	.00	13,595,240.77	ER315958	
	Deb. Por Comisión Dep. Int. CC	13/11/2017	479.80-	.00	13,594,760.97	ER315958	
	Deb. Por Comisión Dep. Int. CC	13/11/2017	3,261.25-	.00	13,591,499.72	ER315958	
	Deb. Por Comisión Dep. Int. CC	13/11/2017	479.80-	.00	13,591,019.92	ER315958	
	SADOTEL, S.A.S -JBATISTAESADO	13/11/2017	.00	32,500.00	13,623,519.92	OPERADOR	
49011654	Credito a Afiliado CARDNET de	13/11/2017	.00	990,619.63	14,614,139.55	OPERADOR	
49024877	Credito a Afiliado CARDNET de	13/11/2017	.00	86,601.54	14,700,741.09	OPERADOR	
49040518	Credito a Afiliado CARDNET de	13/11/2017	.00	16,022.15	14,716,763.24	OPERADOR	
49052277	Credito a Afiliado CARDNET de	13/11/2017	.00	142,716.66	14,859,479.90	OPERADOR	
49073203	Credito a Afiliado CARDNET de	13/11/2017	.00	55,217.27	14,914,697.17	OPERADOR	
	Deposito	13/11/2017	.00	100,813.00	15,015,510.17	CR314443	
	Deposito	13/11/2017	.00	78,506.22	15,094,016.39	MH313993	
	Deposito	13/11/2017	.00	884,330.05	15,978,346.44	MR317109	
	Deposito	13/11/2017	.00	3,130.00	15,981,476.44	ER025411	
	DEPOSITO:EDIFY IMPRESORA	13/11/2017	.00	15,320.00	15,996,796.44	EE315942	
	Deposito	13/11/2017	.00	20,101.99	16,016,898.43	ER314433	
69007600	Pago Cheque Via Deposito	13/11/2017	17,102.78-	.00	15,999,795.65	ER025411	
69007600	Impuesto Art.12 Ley No.288-04	13/11/2017	25.65-	.00	15,999,770.00	ER025411	
49011654	Credito a Afiliado CARDNET de	13/11/2017	.00	866,087.12	16,865,857.12	OPERADOR	
49015163	Credito a Afiliado CARDNET de	13/11/2017	.00	107,064.75	16,972,921.87	OPERADOR	
49024877	Credito a Afiliado CARDNET de	13/11/2017	.00	56,274.23	17,029,196.10	OPERADOR	
49040518	Credito a Afiliado CARDNET de	13/11/2017	.00	12,686.14	17,041,882.24	OPERADOR	
49052277	Credito a Afiliado CARDNET de	13/11/2017	.00	129,250.20	17,171,132.44	OPERADOR	
49073203	Credito a Afiliado CARDNET de	13/11/2017	.00	28,510.89	17,199,643.33	OPERADOR	
	Deposito	13/11/2017	.00	47,124.82	17,246,768.15	NP310678	
	Deposito	13/11/2017	.00	36,734.41	17,283,502.56	MA309633	
	HEBER BROTHER	Pago de Fact	13/11/2017	.00	65,478.55	17,348,981.11	KG310474
	BELMARTAS INV	PAGO BRAZATOR	13/11/2017	.00	49,490.00	17,398,471.11	KG310474
	ALMA ESTAS IMP	PAGO FT 73949	13/11/2017	.00	6,350.00	17,404,821.11	KG310474
	CISA HORNICANA	PAGO A SUPLID	13/11/2017	.00	4,350.00	17,409,171.11	KG310474
	GGSTAS DOMINIC	COSTASUR DOMI	13/11/2017	.00	26,970.21	17,436,141.32	KG310474
	CR a Cta de	13/11/2017	.00	27,000.00	17,463,141.32	KG310474	



NUMERO CUENTA COMPROBANTE	TIPO MOV.	NOMBRE CLIENTE	FEC/MOV.	BAL. ANTERIOR DEBITO	INTS. ACUM. CREDITO	BAL.NUEVO	OFICIAL
3220996		ESSO REPUBLICA D 0450421014**7	13/11/2017	.00	8,850.00	17,471,991.32	KG310474
2002		Deposito	13/11/2017	.00	30,279.00	17,502,270.32	HM311495
181137		Pago al Instante Transf. N 777	13/11/2017	65,213.00-	.00	17,437,057.32	BANKOFFW
181137		Com. Pago al Inst. RD\$	13/11/2017	100.00-	.00	17,436,957.32	BANKOFFW
		ARTICULOS- DE PIE-PAGOVARIASFAC	13/11/2017	.00	8,420.00	17,445,377.32	BANKOFFW
		Diferencia en mas	13/11/2017	.00	.20	17,445,377.52	ER025411
40000000		Impuesto Art.12 Ley No.288-04	13/11/2017	14,145.00-	.00	17,431,232.52	BANKOFF
40000000		OMEGA TECH, S.A.-COMPRADIVISAS	13/11/2017	9,430,000.00-	.00	8,001,232.52	BANKOFF
754		COM. SERVICIO PAGOS A 3ROS RD\$	13/11/2017	5.00-	.00	8,001,227.52	BANKOFFW
50000000		Impuesto Art.12 Ley No.288-04	13/11/2017	300.00-	.00	8,000,927.52	BANKOFF
50000000		OMEGA TECH, S.A.-COMPRADIVISAS	13/11/2017	200,000.00-	.00	7,800,927.52	BANKOFF
755		COM. SERVICIO PAGOS A 3ROS RD\$	13/11/2017	5.00-	.00	7,800,922.52	BANKOFFW
		Credito por Transferencia	13/11/2017	.00	7,900,000.00	15,700,922.52	BANKOFFW
60000000		Impuesto Art.12 Ley No.288-04	13/11/2017	14,445.00-	.00	15,686,477.52	BANKOFF
60000000		OMEGA TECH, S.A.-COMPRADIVISAS	13/11/2017	9,630,000.00-	.00	6,056,477.52	BANKOFF
756		COM. SERVICIO PAGOS A 3ROS RD\$	13/11/2017	5.00-	.00	6,056,472.52	BANKOFFW
181514		Pago al Instante Transf. N 720	13/11/2017	2,433,059.30-	.00	3,623,413.22	BANKOFFW
181514		Com. Pago al Inst. RD\$	13/11/2017	100.00-	.00	3,623,313.22	BANKOFFW
265059		ORD: VANDERHORST RUIZ SRL	13/11/2017	.00	42,848.00	3,666,161.22	BCAUTOM
		Diferencia en mas	13/11/2017	.00	.11	3,666,161.33	ER025411
		Deposito	13/11/2017	.00	2,767,336.55	6,433,497.88	ER025411
		Deposito	13/11/2017	.00	57,516.05	6,491,013.93	ER025411
		Deposito	13/11/2017	.00	250,590.00	6,741,603.93	NF317238
		Deposito	13/11/2017	.00	113,891.00	6,855,494.93	CR309184
		PAGO IMPUESTOS DGII-REFER. NO.	13/11/2017	834,193.62-	.00	6,021,301.31	BANKOFFW
		COMISION PAGO DGII-REFER. NO.	13/11/2017	75.00-	.00	6,021,226.31	BANKOFFW
		Deposito	13/11/2017	.00	30,067.00	6,051,293.31	CR309184
1001		Deposito	13/11/2017	.00	113,751.00	6,165,044.31	JM310913
11874		IBANKING CR a Cta de	13/11/2017	.00	14,966.75	6,180,011.06	KG310474
12283		TROPICAS DOMINIC PAGO FACT MES	13/11/2017	.00	28,947.00	6,208,958.06	KG310474
3017983		BRAVO, S.A.	13/11/2017	.00	4,420.00	6,213,378.06	KG310474
3018096		Scotiabank CONSORCIO VIN	13/11/2017	.00	1,962.16	6,215,340.22	KG310474
3221440		BEPENSA DOMINICA 0060013004	13/11/2017	.00	5,100.01	6,220,440.23	KG310474
69007639		Pago cheque por caja	13/11/2017	5,904.00-	.00	6,214,536.23	HR317837
69007639		Impuesto Art.12 Ley No.288-04	13/11/2017	8.85-	.00	6,214,527.38	HR317837
533		Comision Dev.Cheque Depositado	13/11/2017	300.00-	.00	6,214,227.38	EG308051
533		Ck.Devuelto Recibido/Camara	13/11/2017	1,548.00-	.00	6,212,679.38	EG308051
181715		Pago al Instante Transf. N 794	13/11/2017	2,419,000.00-	.00	3,793,679.38	BANKOFFW
181715		Com. Pago al Inst. RD\$	13/11/2017	100.00-	.00	3,793,579.38	BANKOFFW
181722		Pago al Instante Transf. N 784	13/11/2017	1,392,064.44-	.00	2,401,514.94	BANKOFFW
181722		Com. Pago al Inst. RD\$	13/11/2017	100.00-	.00	2,401,414.94	BANKOFFW
		Deposito	13/11/2017	.00	120,080.00	2,521,494.94	WL304580
		DEPOSITO:2002	13/11/2017	.00	16,303.00	2,537,797.94	EV317684
		Deposito	13/11/2017	.00	85,673.00	2,623,470.94	EV317684
		DEPOSITO:3003	13/11/2017	.00	323,391.00	2,946,861.94	OS315782
		ADON GUZMAN, TEO-PAGODEDISCODU	13/11/2017	.00	2,900.00	2,949,761.94	BANKOFF
69007439		Pago cheque Via Deposito	13/11/2017	3,929.40-	.00	2,945,832.54	ER025411
69007546		Pago cheque Via Deposito	13/11/2017	12,496.20-	.00	2,933,336.34	ER025411
69007615		Pago cheque Via Deposito	13/11/2017	8,566.80-	.00	2,924,769.54	ER025411
69007439		Impuesto Art.12 Ley No.288-04	13/11/2017	5.89-	.00	2,924,763.65	ER025411
69007546		Impuesto Art.12 Ley No.288-04	13/11/2017	18.74-	.00	2,924,744.91	ER025411
69007615		Impuesto Art.12 Ley No.288-04	13/11/2017	12.85-	.00	2,924,732.06	ER025411
69007439		Pago cheque Via Deposito	13/11/2017	9,440.00-	.00	2,915,292.06	ER025411
69007546		Impuesto Art.12 Ley No.288-04	13/11/2017	14.16-	.00	2,915,277.90	ER025411

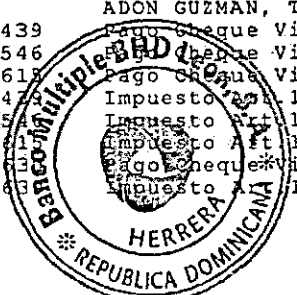

NUMERO CUENTA COMPROBANTE	NOMBRE CLIENTE TIPO MOV.	FEC/MOV.	BAL. ANTERIOR DEBITO	INTS. ACUM. CREDITO	BAL.NUEVO	OFICIAL
70000000	AMSTEL INVESTMEN-PAGOINICIALCO	13/11/2017	.00	61,908.75	2,977,186.65	BANKOFF
69007628	Pago Cheque Via Deposito	13/11/2017	1,298.00-	.00	2,975,888.65	ER025411
69007628	Impuesto Art.12 Ley No.288-04	13/11/2017	1.94-	.00	2,975,886.71	ER025411
69007596	Pago Cheque Via Deposito	13/11/2017	21,310.06-	.00	2,954,576.65	ER025411
69007625	Pago Cheque Via Deposito	13/11/2017	25,734.00-	.00	2,928,842.65	ER025411
69007596	Impuesto Art.12 Ley No.288-04	13/11/2017	31.96-	.00	2,928,810.69	ER025411
69007625	Impuesto Art.12 Ley No.288-04	13/11/2017	38.60-	.00	2,928,772.09	ER025411
69007611	Pago Cheque Via Deposito	13/11/2017	29,749.99-	.00	2,899,022.10	ER025411
69007611	Impuesto Art.12 Ley No.288-04	13/11/2017	44.62-	.00	2,898,977.48	ER025411
69007354	Pago de Cheque Via Camara	13/11/2017	2,950.00-	.00	2,896,027.48	PR021873
69007549	Pago de Cheque Via Camara	13/11/2017	7,434.00-	.00	2,888,593.48	PR021873
69007564	Pago de Cheque Via Camara	13/11/2017	16,375.28-	.00	2,872,218.20	PR021873
69007601	Pago de Cheque Via Camara	13/11/2017	79,999.28-	.00	2,792,218.92	PR021873
69007605	Pago de Cheque Via Camara	13/11/2017	9,912.00-	.00	2,782,306.92	PR021873
69007607	Pago de Cheque Via Camara	13/11/2017	26,553.07-	.00	2,755,753.85	PR021873
69007613	Pago de Cheque Via Camara	13/11/2017	4,248.00-	.00	2,751,505.85	PR021873
69007354	Impuesto Art.12 Ley No.288-04	13/11/2017	4.42-	.00	2,751,501.43	PR021873
69007549	Impuesto Art.12 Ley No.288-04	13/11/2017	11.15-	.00	2,751,490.28	PR021873
69007564	Impuesto Art.12 Ley No.288-04	13/11/2017	24.56-	.00	2,751,465.72	PR021873
69007601	Impuesto Art.12 Ley No.288-04	13/11/2017	119.99-	.00	2,751,345.73	PR021873
69007605	Impuesto Art.12 Ley No.288-04	13/11/2017	14.86-	.00	2,751,330.87	PR021873
69007607	Impuesto Art.12 Ley No.288-04	13/11/2017	39.82-	.00	2,751,291.05	PR021873
69007613	Impuesto Art.12 Ley No.288-04	13/11/2017	6.37-	.00	2,751,284.68	PR021873
49011654	Credito a Afiliado CARDNET de	14/11/2017	.00	504,050.94	3,255,335.62	OPERADOR
49015163	Credito a Afiliado CARDNET de	14/11/2017	.00	38,358.82	3,293,694.44	OPERADOR
49024877	Credito a Afiliado CARDNET de	14/11/2017	.00	196,380.92	3,490,075.36	OPERADOR
49040518	Credito a Afiliado CARDNET de	14/11/2017	.00	11,674.62	3,501,749.98	OPERADOR
49052277	Credito a Afiliado CARDNET de	14/11/2017	.00	98,735.06	3,600,485.04	OPERADOR
49073203	Credito a Afiliado CARDNET de	14/11/2017	.00	68,711.79	3,669,196.83	OPERADOR
	TECNOLOGIA DE LA-PAGOIMPRESORA	14/11/2017	.00	13,500.00	3,682,696.83	BANKOFF
142	SCADOM VEHICULOS COM	14/11/2017	.00	59,827.44	3,742,524.27	KG310474
2370	IBANKING CR a Cta de	14/11/2017	.00	13,000.00	3,755,524.27	KG310474
	DEPOSITO:REF. 4004	13/11/2017	.00	37,704.24	3,793,228.51	ML317849
69007637	Pago cheque por caja	14/11/2017	8,719.03-	.00	3,784,509.48	LA316966
69007637	Impuesto Art.12 Ley No.288-04	14/11/2017	13.07-	.00	3,784,496.41	LA316966
69007635	Pago cheque por caja	14/11/2017	80,257.50-	.00	3,704,238.91	MT317106
69007635	Impuesto Art.12 Ley No.288-04	14/11/2017	120.38-	.00	3,704,118.53	MT317106
	Deposito CC	14/11/2017	.00	40,730.00	3,744,848.53	RA316539
90000000	CONSTRUCCION EQU-CEP,RNC130739	14/11/2017	.00	24,667.00	3,769,515.53	BANKOFF
70000000	Impuesto Art.12 Ley No.288-04	14/11/2017	750.00-	.00	3,768,765.53	BANKOFF
70000000	OMEGA TECH, S.A.-PRESTAMO	14/11/2017	500,000.00-	.00	3,268,765.53	BANKOFF
757	COM. SERVICIO PAGOS A 3ROS RD\$	14/11/2017	5.00-	.00	3,268,760.53	BANKOFFW
130	Déb.Nómina Empresarial/Cr.Cta.	14/11/2017	2,537,369.35-	.00	731,391.18	BANKOFF
130	Impuesto Art.12 Ley No.288-04	14/11/2017	3,806.05-	.00	727,585.13	BANKOFF
130	COMISION SERVICIO NOMINA RD\$-A	14/11/2017	1,340.00-	.00	726,245.13	BANKOFFW
	Credito por Transferencia	14/11/2017	.00	4,000,000.00	4,726,245.13	BANKOFFW
182409	Pago al Instante Transf. N 720	14/11/2017	2,105,731.13-	.00	2,620,514.00	BANKOFFW
182409	Com. Pago a Inst. RD\$	14/11/2017	100.00-	.00	2,620,414.00	BANKOFFW
	Deposito	14/11/2017	.00	16,693.98	2,637,107.98	CR309184
13039	IBANKING CR a Cta de	14/11/2017	.00	5,708.04	2,642,816.02	KG310474
	Deposito	14/11/2017	.00	62,742.56	2,705,558.58	CR309184
69007642	Pago cheque por caja	14/11/2017	63,000.00-	.00	2,642,558.58	YE317345
69007642	Impuesto Art.12 Ley No.288-04	14/11/2017	94.50-	.00	2,642,464.08	YE317345
	Deposito	14/11/2017	.00	143,582.00	2,786,046.08	EV317684

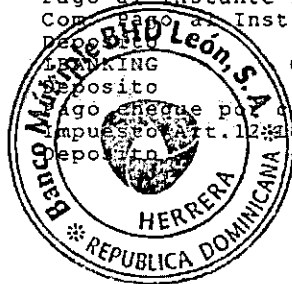

NUMERO CUENTA COMPROBANTE	NOMBRE CLIENTE TIPO MOV.	FEC/MOV.	BAL. ANTERIOR DEBITO	INTS. ACUM. CREDITO	BAL.NUEVO	OFICIAL
	DEPOSITO:3003	14/11/2017	.00	41.00	2,786,087.08	EV317684
	DEPOSITO:3003	14/11/2017	.00	18.00	2,786,105.08	EV317684
	Deposito	14/11/2017	.00	84,913.33	2,871,018.41	ER025411
	Deposito	14/11/2017	.00	149,202.82	3,020,221.23	ER025411
	Diferencia en menos	14/11/2017	.05-	.00	3,020,221.18	ER025411
	Deposito	14/11/2017	.00	1,769,155.00	4,789,376.18	ER025411
	Deposito	14/11/2017	.00	233,169.00	5,022,545.18	EV317684
	Deposito	14/11/2017	.00	409,106.65	5,431,651.83	EV317684
69007608	Pago Cheque Via Deposito	14/11/2017	2,718.02-	.00	5,428,933.81	YV307872
69007608	Impuesto Art.12 Ley No.288-04	14/11/2017	4.07-	.00	5,428,929.74	YV307872
69007634	Pago Cheque Via Deposito	14/11/2017	9,133.71-	.00	5,419,796.03	ER025411
69007634	Impuesto Art.12 Ley No.288-04	14/11/2017	13.70-	.00	5,419,782.33	ER025411
69007592	Pago Cheque Via Deposito	14/11/2017	13,000.00-	.00	5,406,782.33	ER025411
69007597	Pago Cheque Via Deposito	14/11/2017	5,000.00-	.00	5,401,782.33	ER025411
69007598	Pago Cheque Via Deposito	14/11/2017	8,000.00-	.00	5,393,782.33	ER025411
69007599	Pago Cheque Via Deposito	14/11/2017	6,000.00-	.00	5,387,782.33	ER025411
69007636	Pago Cheque Via Deposito	14/11/2017	19,401.65-	.00	5,368,380.68	ER025411
69007643	Pago Cheque Via Deposito	14/11/2017	18,136.31-	.00	5,350,244.37	ER025411
69007644	Pago Cheque Via Deposito	14/11/2017	6,000.00-	.00	5,344,244.37	ER025411
69007592	Impuesto Art.12 Ley No.288-04	14/11/2017	19.50-	.00	5,344,224.87	ER025411
69007597	Impuesto Art.12 Ley No.288-04	14/11/2017	7.50-	.00	5,344,217.37	ER025411
69007598	Impuesto Art.12 Ley No.288-04	14/11/2017	12.00-	.00	5,344,205.37	ER025411
69007599	Impuesto Art.12 Ley No.288-04	14/11/2017	9.00-	.00	5,344,196.37	ER025411
69007636	Impuesto Art.12 Ley No.288-04	14/11/2017	29.10-	.00	5,344,167.27	ER025411
69007643	Impuesto Art.12 Ley No.288-04	14/11/2017	27.20-	.00	5,344,140.07	ER025411
69007644	Impuesto Art.12 Ley No.288-04	14/11/2017	9.00-	.00	5,344,131.07	ER025411
69007632	Pago de Cheque Via Camara	14/11/2017	9,000.00-	.00	5,335,131.07	PRO21873
69007646	Pago de Cheque Via Camara	14/11/2017	64,745.00-	.00	5,270,386.07	PRO21873
69007632	Impuesto Art.12 Ley No.288-04	14/11/2017	13.50-	.00	5,270,372.57	PRO21873
69007646	Impuesto Art.12 Ley No.288-04	14/11/2017	97.11-	.00	5,270,275.46	PRO21873
	1-7704915009 TRANSF. ENTRE CUE	15/11/2017	.00	135,430.00	5,405,705.46	MP308377
3290354	Impuesto Art.12 Ley No.288-04	15/11/2017	1,337.20-	.00	5,404,368.26	OPERADOR
3290396	Impuesto Art.12 Ley No.288-04	15/11/2017	2,266.05-	.00	5,402,102.21	OPERADOR
3290354	Pago Préstamo /Activas	15/11/2017	891,471.56-	.00	4,510,630.65	OPERADOR
3290396	Pago Préstamo /Activas	15/11/2017	1,510,701.03-	.00	2,999,929.62	OPERADOR
	CARGO USO TRANSITO SIN LINEA C	15/11/2017	250.00-	.00	2,999,679.62	OPERADOR
	CARGO USO TRANSITO SIN LINEA C	15/11/2017	250.00-	.00	2,999,429.62	OPERADOR
	CARGO USO TRANSITO SIN LINEA C	15/11/2017	250.00-	.00	2,999,179.62	OPERADOR
	CARGO USO TRANSITO SIN LINEA C	15/11/2017	250.00-	.00	2,998,929.62	OPERADOR
	CARGO USO TRANSITO SIN LINEA C	15/11/2017	250.00-	.00	2,998,679.62	OPERADOR
	CARGO USO TRANSITO SIN LINEA C	15/11/2017	250.00-	.00	2,998,429.62	OPERADOR
	CARGO USO TRANSITO SIN LINEA C	15/11/2017	250.00-	.00	2,998,179.62	OPERADOR
	CARGO USO TRANSITO SIN LINEA C	15/11/2017	250.00-	.00	2,997,929.62	OPERADOR
	CARGO USO TRANSITO SIN LINEA C	15/11/2017	250.00-	.00	2,997,679.62	OPERADOR
	CARGO USO TRANSITO SIN LINEA C	15/11/2017	250.00-	.00	2,997,429.62	OPERADOR
	CARGO USO TRANSITO SIN LINEA C	15/11/2017	250.00-	.00	2,997,179.62	OPERADOR
	CARGO USO TRANSITO SIN LINEA C	15/11/2017	250.00-	.00	2,996,929.62	OPERADOR
	CARGO USO TRANSITO SIN LINEA C	15/11/2017	250.00-	.00	2,996,679.62	OPERADOR
	Credito a Afiliado CARDNET de	15/11/2017	.00	1,032,154.47	4,028,834.09	OPERADOR
	Credito a Afiliado CARDNET de	15/11/2017	.00	37,883.97	4,066,718.06	OPERADOR
	Credito a Afiliado CARDNET de	15/11/2017	.00	79,319.16	4,146,037.22	OPERADOR
	Credito a Afiliado CARDNET de	15/11/2017	.00	21,926.29	4,167,963.51	OPERADOR
	Credito a Afiliado CARDNET de	15/11/2017	.00	141,721.99	4,309,685.50	OPERADOR
	Credito a Afiliado CARDNET de	15/11/2017	.00	51,162.87	4,360,848.37	OPERADOR

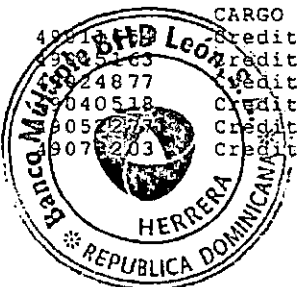

NUMERO CUENTA COMPROBANTE	NOMBRE CLIENTE TIPO MOV.	FEC/MOV.	BAL. ANTERIOR DEBITO	INTS. ACUM. CREDITO	BAL.NUEVO	OFICIAL
28000000	I2M INGENIERIA E-COTIZACION	960 15/11/2017	.00	16,850.00	4,377,698.37	BANKOFF
69007654	Pago cheque por caja	15/11/2017	7,782.00-	.00	4,369,916.37	AJ316388
69007654	Impuesto Art.12 Ley No.288-04	15/11/2017	11.67-	.00	4,369,904.70	AJ316388
69007656	Pago cheque por caja	15/11/2017	7,782.00-	.00	4,362,122.70	AJ316388
69007656	Impuesto Art.12 Ley No.288-04	15/11/2017	11.67-	.00	4,362,111.03	AJ316388
	Deposito	15/11/2017	.00	32,036.76	4,394,147.79	NP310678
	DEPOSITO:6006	15/11/2017	.00	10,175.00	4,404,322.79	NP310678
196	FUNDACION INTERM Compra Momori	15/11/2017	.00	24,875.00	4,429,197.79	SU029245
263	BRAZATORTAS INV paqo adelanto	15/11/2017	.00	49,490.00	4,478,687.79	SU029245
385	MARINA CHAVON SA PAGO FACTURA	15/11/2017	.00	28,807.08	4,507,494.87	SU029245
69007638	Pago cheque por caja	15/11/2017	1,715.28-	.00	4,505,779.59	RC317480
69007638	Impuesto Art.12 Ley No.288-04	15/11/2017	2.57-	.00	4,505,777.02	RC317480
69007652	Pago cheque por caja	15/11/2017	7,782.00-	.00	4,497,995.02	GR317180
69007652	Impuesto Art.12 Ley No.288-04	15/11/2017	11.67-	.00	4,497,983.35	GR317180
69007653	Pago cheque por caja	15/11/2017	7,782.00-	.00	4,490,201.35	GR317180
69007653	Impuesto Art.12 Ley No.288-04	15/11/2017	11.67-	.00	4,490,189.68	GR317180
183380	Pago al Instante Transf. N 110	15/11/2017	2,600,000.00-	.00	1,890,189.68	BANKOFFW
183380	Com. Pago al Inst. RD\$	15/11/2017	100.00-	.00	1,890,089.68	BANKOFFW
	Debito Pago Impuesto DGA	15/11/2017	330,545.93-	.00	1,559,543.75	BANKOFFW
	Debito Comision Pago Imp. DGA	15/11/2017	75.00-	.00	1,559,468.75	BANKOFFW
	Deposito	15/11/2017	.00	58,624.88	1,618,093.63	CR309184
	Deposito	15/11/2017	.00	76,462.48	1,694,556.11	CR309184
	Deposito	15/11/2017	.00	23,310.05	1,717,866.16	PV311552
21007	ADERCA S A Transferencia	15/11/2017	.00	2,790.00	1,720,656.16	SU029245
21817	CARREFOUR Paqo CARREFOU	15/11/2017	.00	143,729.69	1,864,385.85	SU029245
2008743	BDF AFILIAD AMEX Amex 00000937	15/11/2017	.00	1,959.50	1,866,345.35	SU029245
57	Comision Dev.Cheque Depositado	15/11/2017	300.00-	.00	1,866,045.35	EG308051
60	Comision Dev.Cheque Depositado	15/11/2017	300.00-	.00	1,865,745.35	EG308051
57	Ck.Devuelto Recibido/Camara	15/11/2017	12,628.09-	.00	1,853,117.26	EG308051
60	Ck.Devuelto Recibido/Camara	15/11/2017	10,356.96-	.00	1,842,760.30	EG308051
	DEPOSITO:REF 4004 15/11/17	15/11/2017	.00	207,467.90	2,050,228.20	NC316278
	DEPOSITO:REF 4004 14/11/17	15/11/2017	.00	8,775.00	2,059,003.20	NC316278
	DEPOSITO:REF 4004 14/11/17	15/11/2017	.00	3,200.00	2,062,203.20	NC316278
268681	ORD: OMEGA TECH, S.A.	15/11/2017	.00	1,100,000.00	3,162,203.20	BCAUTOM
69007649	Pago cheque por caja	15/11/2017	10,000.00-	.00	3,152,203.20	LV317170
69007649	Impuesto Art.12 Ley No.288-04	15/11/2017	15.00-	.00	3,152,188.20	LV317170
	Deposito CC	15/11/2017	.00	13,650.00	3,165,838.20	LR316941
	Deposito	15/11/2017	.00	38,305.00	3,204,143.20	YR317697
	Deposito	15/11/2017	.00	2,828,009.08	6,032,152.28	ER025411
	DEPOSITO:SERVICIOS TECNICOS	15/11/2017	.00	2,000.00	6,034,152.28	NA317430
69007606	Pago Cheque Via Deposito	15/11/2017	51,340.00-	.00	5,982,812.28	ER025411
69007606	Impuesto Art.12 Ley No.288-04	15/11/2017	77.01-	.00	5,982,735.27	ER025411
69007551	Pago de Cheque Via Camara	15/11/2017	441,519.42-	.00	5,541,215.85	PRO21873
69007604	Pago de Cheque Via Camara	15/11/2017	6,120.00-	.00	5,535,095.85	PRO21873
69007627	Pago de Cheque Via Camara	15/11/2017	4,839.00-	.00	5,530,256.85	PRO21873
69007629	Pago de Cheque Via Camara	15/11/2017	714.00-	.00	5,529,542.85	PRO21873
69007660	Pago de Cheque Via Camara	15/11/2017	271,400.00-	.00	5,258,142.85	PRO21873
69007661	Pago de Cheque Via Camara	15/11/2017	10,285.64-	.00	5,247,857.21	PRO21873
69007662	Impuesto Art.12 Ley No.288-04	15/11/2017	662.27-	.00	5,247,194.94	PRO21873
69007604	Impuesto Art.12 Ley No.288-04	15/11/2017	9.18-	.00	5,247,185.76	PRO21873
69007627	Impuesto Art.12 Ley No.288-04	15/11/2017	7.25-	.00	5,247,178.51	PRO21873
69007629	Impuesto Art.12 Ley No.288-04	15/11/2017	1.07-	.00	5,247,177.44	PRO21873
69007660	Impuesto Art.12 Ley No.288-04	15/11/2017	407.10-	.00	5,246,770.34	PRO21873
69007661	Impuesto Art.12 Ley No.288-04	15/11/2017	15.42-	.00	5,246,754.92	PRO21873



NUMERO CUENTA COMPROBANTE	NOMBRE CLIENTE TIPO MOV.	FEC/MOV.	BAL. ANTERIOR DEBITO	INTS. ACUM. CREDITO	BAL.NUEVO	OFICIAL
49011654	Credito a Afiliado CARDNET de	16/11/2017	.00	1,022,046.30	6,268,801.22	OPERADOR
49015163	Credito a Afiliado CARDNET de	16/11/2017	.00	89,017.20	6,357,818.42	OPERADOR
49024877	Credito a Afiliado CARDNET de	16/11/2017	.00	117,094.87	6,474,913.29	OPERADOR
49040518	Credito a Afiliado CARDNET de	16/11/2017	.00	13,191.42	6,488,104.71	OPERADOR
49052277	Credito a Afiliado CARDNET de	16/11/2017	.00	230,557.83	6,718,662.54	OPERADOR
	Deposito	16/11/2017	.00	87,527.41	6,806,189.95	LO316559
507	HISPIZZA SRL 745464	16/11/2017	.00	86,000.00	6,892,189.95	KG310474
1533388	BANRESERVAS Banco BHD	16/11/2017	.00	3,456.00	6,895,645.95	KG310474
3241656	PHILIP MORRIS DO 0244503012**0	16/11/2017	.00	215,199.56	7,110,845.51	KG310474
	DEPOSITO:REF. 4004 15/11/2017	16/11/2017	.00	23,875.96	7,134,721.47	ML317849
	CENTRO DE ESTUDI-1770000000214	16/11/2017	.00	77,500.00	7,212,221.47	BANKOFF
	Deposito CC	16/11/2017	.00	5,945.00	7,218,166.47	AJ316388
	Deposito CC	16/11/2017	.00	10.00	7,218,176.47	AJ316388
	DEPOSITO:PAGO FACTURA TESIS	16/11/2017	.00	2,920.00	7,221,096.47	NM317900
69007663	Pago cheque por caja	16/11/2017	1,500.00-	.00	7,219,596.47	MG314767
69007663	Impuesto Art.12 Ley No.288-04	16/11/2017	2.25-	.00	7,219,594.22	MG314767
12000000	TALK 2 REP TECHN-BACKUPCOMPUE	16/11/2017	.00	114,361.80	7,333,956.02	BANKOFF
	CENTRAL ROMANA C-TRANSFERENCIA	16/11/2017	.00	11,166.13	7,345,122.15	BANKOFFW
83000000	SERVINCA SERVICI-OMEGACOMPRACA	16/11/2017	.00	4,730.10	7,349,852.25	BANKOFF
	Deposito	16/11/2017	.00	190,719.12	7,540,571.37	CR309184
	Deposito	16/11/2017	.00	8,407.75	7,548,979.12	CR309184
69007594	Pago cheque por caja	16/11/2017	6,500.00-	.00	7,542,479.12	VF316046
69007594	Impuesto Art.12 Ley No.288-04	16/11/2017	9.75-	.00	7,542,469.37	VF316046
	DEPOSITO:PAGO DE EQUIPOS OMEGA	16/11/2017	.00	10,555.00	7,553,024.37	JV314900
19365	RADIO TELEVISION PAGO SEGUN AN	16/11/2017	.00	15,920.00	7,568,944.37	KG310474
4467	Comision Dev.Cheque Depositado	16/11/2017	300.00-	.00	7,568,644.37	EG308051
6560	Comision Dev.Cheque Depositado	16/11/2017	300.00-	.00	7,568,344.37	EG308051
4467	Ck.Devuelto Recibido/Camara	16/11/2017	17,045.76-	.00	7,551,298.61	EG308051
6560	Ck.Devuelto Recibido/Camara	16/11/2017	3,345.01-	.00	7,547,953.60	EG308051
270169	ORD: GRUPO 56P, S. R. L.	16/11/2017	.00	96,161.00	7,644,114.60	BCAUTOM
	Deposito CC	16/11/2017	.00	903.00	7,645,017.60	JR317551
	CONSTRUCTORA GE -PAGOFACTURACO	16/11/2017	.00	77,000.00	7,722,017.60	BANKOFF
	Deposito	16/11/2017	.00	706,165.05	8,428,182.65	ER025411
	Deposito	16/11/2017	.00	222,643.64	8,650,826.29	BA317795
	Deposito	16/11/2017	.00	533,369.00	9,184,195.29	BA317795
	DEPOSITO:OMEGA TECH 2002	16/11/2017	.00	20,394.00	9,204,589.29	BA317795
	SANTOS DALMAU S.-3800000000214	16/11/2017	.00	7,535.00	9,212,124.29	BANKOFF
69007641	Pago Cheque Via Deposito	16/11/2017	24,000.00-	.00	9,188,124.29	ER025411
69007645	Pago Cheque Via Deposito	16/11/2017	27,760.00-	.00	9,160,364.29	ER025411
69007650	Pago Cheque Via Deposito	16/11/2017	13,750.00-	.00	9,146,614.29	ER025411
69007651	Pago Cheque Via Deposito	16/11/2017	10,500.00-	.00	9,136,114.29	ER025411
69007655	Pago Cheque Via Deposito	16/11/2017	7,782.00-	.00	9,128,332.29	ER025411
69007657	Pago Cheque Via Deposito	16/11/2017	15,000.00-	.00	9,113,332.29	ER025411
69007659	Pago Cheque Via Deposito	16/11/2017	5,000.00-	.00	9,108,332.29	ER025411
69007664	Pago Cheque Via Deposito	16/11/2017	78,708.64-	.00	9,029,623.65	ER025411
69007641	Impuesto Art.12 Ley No.288-04	16/11/2017	36.00-	.00	9,029,587.65	ER025411
69007645	Impuesto Art.12 Ley No.288-04	16/11/2017	41.64-	.00	9,029,546.01	ER025411
69007650	Impuesto Art.12 Ley No.288-04	16/11/2017	20.62-	.00	9,029,525.39	ER025411
69007655	Impuesto Art.12 Ley No.288-04	16/11/2017	15.75-	.00	9,029,509.64	ER025411
69007657	Impuesto Art.12 Ley No.288-04	16/11/2017	11.67-	.00	9,029,497.97	ER025411
69007659	Impuesto Art.12 Ley No.288-04	16/11/2017	22.50-	.00	9,029,475.47	ER025411
69007664	Impuesto Art.12 Ley No.288-04	16/11/2017	7.50-	.00	9,029,467.97	ER025411
69007641	Impuesto Art.12 Ley No.288-04	16/11/2017	118.06-	.00	9,029,349.91	ER025411
69007645	Pago de Cheque Via Camara	16/11/2017	35,661.96-	.00	8,993,687.95	PR021873

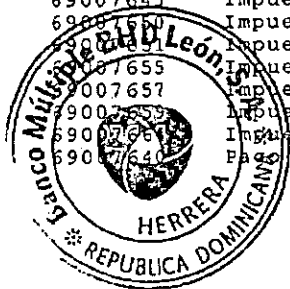

NUMERO CUENTA COMPROBANTE	NOMBRE CLIENTE TIPO MOV.	FEC/MOV.	BAL. ANTERIOR DEBITO	INTS. ACUM. CREDITO	BAL.NUEVO	OFICIAL
69007640	Impuesto Art.12 Ley No.288-04	16/11/2017	53.49-	.00	8,993,634.46	PR021873
49011654	Credito a Afiliado CARDNET de	17/11/2017	.00	810,647.47	9,804,281.93	OPERADOR
49015163	Credito a Afiliado CARDNET de	17/11/2017	.00	65,104.39	9,869,386.32	OPERADOR
49024877	Credito a Afiliado CARDNET de	17/11/2017	.00	51,444.17	9,920,830.49	OPERADOR
49040518	Credito a Afiliado CARDNET de	17/11/2017	.00	16,011.72	9,936,842.21	OPERADOR
49052277	Credito a Afiliado CARDNET de	17/11/2017	.00	69,096.49	10,005,938.70	OPERADOR
49073203	Credito a Afiliado CARDNET de	17/11/2017	.00	64,715.22	10,070,653.92	OPERADOR
186	MARINA CHAVON SA PAGO FACTURA	17/11/2017	.00	1,860.00	10,072,513.92	KG310474
2328	IBANKING CR a Cta de	17/11/2017	.00	1,500.00	10,074,013.92	KG310474
70000000	DEPOSITO:4004 16/11/17	17/11/2017	.00	46,015.00	10,120,028.92	AF317687
	RIGHT CONSTRUCTI-PAGOSEGUNORDE	17/11/2017	.00	3,090.00	10,123,118.92	BANKOFF
	Deposito	17/11/2017	.00	13,917.00	10,137,035.92	MR317109
	Deposito	17/11/2017	.00	16,058.00	10,153,093.92	CR309184
	Deposito	17/11/2017	.00	84,587.35	10,237,681.27	CR309184
13570	IBANKING CR a Cta de	17/11/2017	.00	29,280.00	10,266,961.27	KG310474
13942	IBANKING CR a Cta de	17/11/2017	.00	23,023.00	10,289,984.27	KG310474
	Deposito	17/11/2017	.00	166,779.14	10,456,763.41	GT309634
	Deposito	17/11/2017	.00	8,261.66	10,465,025.07	PV311552
	Deposito	17/11/2017	.00	165,514.02	10,630,539.09	JG317242
	Deposito	17/11/2017	.00	1,534,943.55	12,165,482.64	ER025411
	Deposito	17/11/2017	.00	15,271.80	12,180,754.44	ER025411
	Deposito	17/11/2017	.00	34,281.00	12,215,035.44	JG317242
69007647	Pago Chequé Via Deposito	17/11/2017	5,000.00-	.00	12,210,035.44	ER025411
69007648	Pago Cheque Via Deposito	17/11/2017	21,614.02-	.00	12,188,421.42	ER025411
69007647	Impuesto Art.12 Ley No.288-04	17/11/2017	7.50-	.00	12,188,413.92	ER025411
69007648	Impuesto Art.12 Ley No.288-04	17/11/2017	32.42-	.00	12,188,381.50	ER025411
69007609	Pago de Cheque Via Camara	17/11/2017	13,119.06-	.00	12,175,262.44	PR021873
69007609	Impuesto Art.12 Ley No.288-04	17/11/2017	19.67-	.00	12,175,242.77	PR021873
49011654	Credito a Afiliado CARDNET de	20/11/2017	.00	841,448.25	13,016,691.02	OPERADOR
49015163	Credito a Afiliado CARDNET de	20/11/2017	.00	43,935.25	13,060,626.27	OPERADOR
49024877	Credito a Afiliado CARDNET de	20/11/2017	.00	37,776.91	13,098,403.18	OPERADOR
49040518	Credito a Afiliado CARDNET de	20/11/2017	.00	8,149.01	13,106,552.19	OPERADOR
49052277	Credito a Afiliado CARDNET de	20/11/2017	.00	123,614.35	13,230,166.54	OPERADOR
49073203	Credito a Afiliado CARDNET de	20/11/2017	.00	58,468.77	13,288,635.31	OPERADOR
	Deposito	20/11/2017	.00	6,283.81	13,294,919.12	CR314443
	LUYENS COMERCIAL-PAGODEFACTURA	20/11/2017	.00	23,895.00	13,318,814.12	BANKOFF
	DEPOSITO:40020 17-11-17	20/11/2017	.00	52,056.44	13,370,870.56	MB317989
	DEPOSITO:4004 17-11-17	20/11/2017	.00	39,126.81	13,409,997.37	NB317989
	Deposito	20/11/2017	.00	53,103.79	13,463,101.16	MH313993
	Deposito CC	20/11/2017	.00	10,890.00	13,473,991.16	MH313993
69007616	Pago cheque por caja	20/11/2017	40,000.00-	.00	13,433,991.16	YB315432
69007616	Impuesto Art.12 Ley No.288-04	20/11/2017	50.00-	.00	13,433,931.16	YB315432
	Diferencia en mas	20/11/2017	.00	.01	13,433,931.17	ER025411
49011654	Credito a Afiliado CARDNET de	20/11/2017	.00	471,511.65	13,905,442.82	OPERADOR
49015163	Credito a Afiliado CARDNET de	20/11/2017	.00	15,400.26	13,920,843.08	OPERADOR
49024877	Credito a Afiliado CARDNET de	20/11/2017	.00	75,731.21	13,996,574.29	OPERADOR
49040518	Credito a Afiliado CARDNET de	20/11/2017	.00	18,334.32	14,014,908.61	OPERADOR
49052277	Credito a Afiliado CARDNET de	20/11/2017	.00	108,801.96	14,123,710.57	OPERADOR
49073203	Credito a Afiliado CARDNET de	20/11/2017	.00	11,233.80	14,134,944.37	OPERADOR
	Deposito	20/11/2017	.00	24,719.28	14,159,663.65	MA309633
	DEPOSITO:REF. 4004 18/11/2017	20/11/2017	.00	1,554.32	14,161,217.97	ML317849
	INVERSIONES NISI PAGO A SUPLID	20/11/2017	.00	189,920.00	14,351,137.97	SU029245
	PLAY GRANDE GOL TRN. ACH REF.	20/11/2017	.00	93,500.00	14,444,637.97	SU029245
	Pago al Instante Transf. N 054	20/11/2017	25,000.00-	.00	14,419,637.97	BANKOFFW

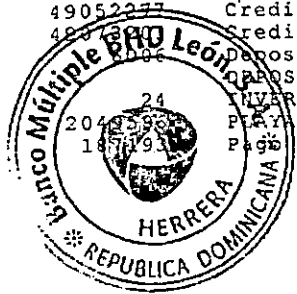

NUMERO CUENTA COMPROBANTE	NOMBRE CLIENTE TIPO MOV.	FEC/MOV.	BAL. ANTERIOR DEBITO	INTS. ACUM. CREDITO	BAL.NUEVO	OFICIAL
187193	Com. Pago al Inst. RDS	20/11/2017	100.00-	.00	14,419,537.97	BANKOFFW
187197	Pago al Instante Transf. N 762	20/11/2017	1,548.00-	.00	14,417,989.97	BANKOFFW
187197	Com. Pago al Inst. RDS	20/11/2017	100.00-	.00	14,417,889.97	BANKOFFW
1001	Deposito	20/11/2017	.00	177,103.02	14,594,992.99	NA309633
187355	Pago al Instante Transf. N 075	20/11/2017	2,305,000.00-	.00	12,289,992.99	BANKOFFW
187355	Com. Pago al Inst. RDS	20/11/2017	100.00-	.00	12,289,892.99	BANKOFFW
76498000	Impuesto Art.12 Ley No.288-04	20/11/2017	49.67-	.00	12,289,843.32	CUSTOMER
76498000	EDESUR:5776498	20/11/2017	33,113.97-	.00	12,256,729.35	CUSTOMER
	SADOTEL, S.A.S -JBATISTA@SADO	20/11/2017	.00	4,600.00	12,261,329.35	BANKOFFW
	Deposito	20/11/2017	.00	45,746.00	12,307,075.35	CR309184
	Deposito	20/11/2017	.00	28,700.00	12,335,775.35	CR309184
	Deposito	20/11/2017	.00	84,015.00	12,419,790.35	LR317276
13415	SAPEPAGOS 0000010118	20/11/2017	.00	4,590.00	12,424,380.35	SU029245
187719	Pago al Instante Transf. N 784	20/11/2017	1,000,000.00-	.00	11,424,380.35	BANKOFFW
187719	Com. Pago al Inst. RDS	20/11/2017	100.00-	.00	11,424,280.35	BANKOFFW
	Deposito	20/11/2017	.00	3,301,735.18	14,726,015.53	AV311614
	Deposito CC	20/11/2017	.00	377,153.65	15,103,169.18	AV311614
802	Comision Dev.Cheque Depositado	20/11/2017	300.00-	.00	15,102,869.18	EG308051
802	Ck.Devuelto Recibido/Camara	20/11/2017	9,840.00-	.00	15,093,029.18	EG308051
187810	Pago al Instante Transf. N 794	20/11/2017	2,000,000.00-	.00	13,093,029.18	BANKOFFW
187810	Com. Pago al Inst. RDS	20/11/2017	100.00-	.00	13,092,929.18	BANKOFFW
	PAGO IMPUESTOS DGII-REFER. NO.	20/11/2017	5,641,697.49-	.00	7,451,231.69	BANKOFFW
	COMISION PAGO DGII-REFER. NO.	20/11/2017	75.00-	.00	7,451,156.69	BANKOFFW
	Deposito	20/11/2017	.00	12,872.71	7,464,029.40	AP317728
	PAGO IMPUESTOS DGII-REFER. NO.	20/11/2017	392,353.56-	.00	7,071,675.84	BANKOFFW
	COMISION PAGO DGII-REFER. NO.	20/11/2017	75.00-	.00	7,071,600.84	BANKOFFW
	Deposito	20/11/2017	.00	32,307.23	7,103,908.07	ER025411
187892	Pago al Instante Transf. N 720	20/11/2017	4,940,505.94-	.00	2,163,402.13	BANKOFFW
187892	Com. Pago al Inst. RDS	20/11/2017	100.00-	.00	2,163,302.13	BANKOFFW
	Deposito	20/11/2017	.00	878,121.04	3,041,423.17	DM317598
	Credito por Transferencia	20/11/2017	.00	3,900,000.00	6,941,423.17	BANKOFFW
187941	Pago al Instante Transf. N 782	20/11/2017	4,000,000.00-	.00	2,941,423.17	BANKOFFW
187941	Com. Pago al Inst. RDS	20/11/2017	100.00-	.00	2,941,323.17	BANKOFFW
273513	ORD: CENTRO REGIONAL DE ESTRAT	20/11/2017	.00	6,320.00	2,947,643.17	BCAUTOM
69007610	Pago de Cheque Via Camara	20/11/2017	6,519.94-	.00	2,941,123.23	PRO21873
69007631	Pago de Cheque Via Camara	20/11/2017	3,895.00-	.00	2,937,228.23	PRO21873
69007610	Impuesto Art.12 Ley No.288-04	20/11/2017	9.77-	.00	2,937,218.46	PRO21873
69007631	Impuesto Art.12 Ley No.288-04	20/11/2017	5.84-	.00	2,937,212.62	PRO21873
49011654	Credito a Afiliado CARDNET de	21/11/2017	.00	894,102.69	3,831,315.31	OPERADOR
49015163	Credito a Afiliado CARDNET de	21/11/2017	.00	19,879.99	3,851,195.30	OPERADOR
49024877	Credito a Afiliado CARDNET de	21/11/2017	.00	41,672.23	3,892,867.53	OPERADOR
49040518	Credito a Afiliado CARDNET de	21/11/2017	.00	23,247.61	3,916,115.14	OPERADOR
49052277	Credito a Afiliado CARDNET de	21/11/2017	.00	67,851.02	3,983,966.16	OPERADOR
	CARGO USO TRANSITO SIN LINEA C	21/11/2017	250.00-	.00	3,983,716.16	MB317989
	CARGO USO TRANSITO SIN LINEA C	21/11/2017	250.00-	.00	3,983,466.16	MB317989
	DEPOSITO:4004 20/11/17	21/11/2017	.00	25,284.59	4,008,750.75	MB317989
	EGE HAINA PAGO A SUPLID	21/11/2017	.00	15,600.00	4,024,350.75	SU029245
	PHILIP MORRIS DO 0244503012**0	21/11/2017	.00	56,265.17	4,080,615.92	SU029245
	Comision Dev.Cheque Depositado	21/11/2017	300.00-	.00	4,080,315.92	EG308051
	Ck.Devuelto Recibido/Camara	21/11/2017	3,525.00-	.00	4,076,790.92	EG308051
	ORD: CORPORACION DEL ACUED. Y	21/11/2017	.00	24,732.89	4,101,523.81	BCAUTOM
	Deposito	21/11/2017	.00	9,820.00	4,111,343.81	YT316688
	Deposito CC	21/11/2017	.00	41,936.00	4,153,279.81	JP317498
	Deposito	21/11/2017	.00	54,058.00	4,207,337.81	JP317498

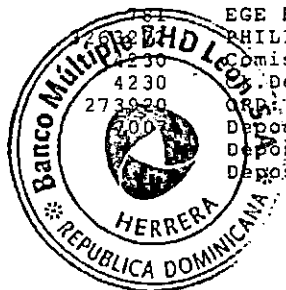

NUMERO CUENTA COMPROBANTE	NOMBRE CLIENTE TIPO MOV.	FEC/MOV.	BAL. ANTERIOR DEBITO	INTS. ACUM. CREDITO	BAL. NUEVO	OFICIAL
	ATLANTICA SEGURO-2270962540000	21/11/2017	.00	9,600.00	4,216,937.81	BANKOFF
69007658	Pago cheque por caja	21/11/2017	3,330.10-	.00	4,213,607.71	VJ317988
69007658	Impuesto Art.12 Ley No.288-04	21/11/2017	4.99-	.00	4,213,602.72	VJ317988
8840	IBANKING CR a Cta de	21/11/2017	.00	35,285.00	4,248,887.72	SU029245
9629	INVERSIONES TUN PAGO FACT 114	21/11/2017	.00	12,067.00	4,260,954.72	SU029245
9769	IBANKING CR a Cta de	21/11/2017	.00	4,157.25	4,265,111.97	SU029245
2071611	BANCO PROGRESO TRN. ACH REF.	21/11/2017	.00	17,381.13	4,282,493.10	SU029245
	TRANSFERENCIA RECIBIDA DE ALVA	21/11/2017	.00	2,200.00	4,284,693.10	CUSTOMER
	Deposito	21/11/2017	.00	69,774.91	4,354,468.01	CR309184
69007668	Pago cheque por caja	21/11/2017	10,000.00-	.00	4,344,468.01	LD313190
69007668	Impuesto Art.12 Ley No.288-04	21/11/2017	15.00-	.00	4,344,453.01	LD313190
69007669	Pago cheque por caja	21/11/2017	15,000.00-	.00	4,329,453.01	BP317948
69007669	Impuesto Art.12 Ley No.288-04	21/11/2017	22.50-	.00	4,329,430.51	BP317948
	BRASK PLASTIC SR-2700000000214	21/11/2017	.00	101,220.00	4,430,650.51	BANKOFF
	Deposito	21/11/2017	.00	70,236.00	4,500,886.51	JC316382
	Diferencia en mas	21/11/2017	.00	.10	4,500,886.61	ER025411
	Deposito	21/11/2017	.00	1,173,875.70	5,674,762.31	ER025411
	Deposito	21/11/2017	.00	276,122.00	5,950,884.31	JC316382
69007550	Pago Cheque Via Deposito	21/11/2017	5,540.10-	.00	5,945,344.21	ER025411
69007550	Impuesto Art.12 Ley No.288-04	21/11/2017	8.31-	.00	5,945,335.90	ER025411
69007577	Pago Cheque Via Deposito	21/11/2017	2,637.00-	.00	5,942,698.90	ER025411
69007670	Pago Cheque Via Deposito	21/11/2017	7,599.86-	.00	5,935,099.04	ER025411
69007695	Pago Cheque Via Deposito	21/11/2017	7,000.00-	.00	5,928,099.04	ER025411
69007702	Pago Cheque Via Deposito	21/11/2017	13,276.64-	.00	5,914,822.40	ER025411
69007706	Pago Cheque Via Deposito	21/11/2017	20,000.00-	.00	5,894,822.40	ER025411
69007708	Pago Cheque Via Deposito	21/11/2017	7,253.00-	.00	5,887,569.40	ER025411
69007577	Impuesto Art.12 Ley No.288-04	21/11/2017	3.95-	.00	5,887,565.45	ER025411
69007670	Impuesto Art.12 Ley No.288-04	21/11/2017	11.39-	.00	5,887,554.06	ER025411
69007695	Impuesto Art.12 Ley No.288-04	21/11/2017	10.50-	.00	5,887,543.56	ER025411
69007702	Impuesto Art.12 Ley No.288-04	21/11/2017	19.91-	.00	5,887,523.65	ER025411
69007706	Impuesto Art.12 Ley No.288-04	21/11/2017	30.00-	.00	5,887,493.65	ER025411
69007708	Impuesto Art.12 Ley No.288-04	21/11/2017	10.87-	.00	5,887,482.78	ER025411
69007614	Pago de Cheque Via Camara	21/11/2017	3,717.00-	.00	5,883,765.78	PR021873
69007680	Pago de Cheque Via Camara	21/11/2017	9,030.56-	.00	5,874,735.22	PR021873
69007690	Pago de Cheque Via Camara	21/11/2017	6,300.01-	.00	5,868,435.21	PR021873
69007691	Pago de Cheque Via Camara	21/11/2017	12,639.16-	.00	5,855,796.05	PR021873
69007614	Impuesto Art.12 Ley No.288-04	21/11/2017	5.57-	.00	5,855,790.48	PR021873
69007680	Impuesto Art.12 Ley No.288-04	21/11/2017	13.54-	.00	5,855,776.94	PR021873
69007690	Impuesto Art.12 Ley No.288-04	21/11/2017	9.45-	.00	5,855,767.49	PR021873
69007691	Impuesto Art.12 Ley No.288-04	21/11/2017	18.95-	.00	5,855,748.54	PR021873
	JOHANSEN & CO., -COMPRAUPS-WIN	22/11/2017	.00	14,308.00	5,870,056.54	OPERADOR
49011654	Credito a Afiliado CARDNET de	22/11/2017	.00	1,427,553.80	7,297,610.34	OPERADOR
49015163	Credito a Afiliado CARDNET de	22/11/2017	.00	35,497.99	7,333,108.33	OPERADOR
49024877	Credito a Afiliado CARDNET de	22/11/2017	.00	28,409.67	7,361,518.00	OPERADOR
49040518	Credito a Afiliado CARDNET de	22/11/2017	.00	29,411.70	7,390,929.70	OPERADOR
49052277	Credito a Afiliado CARDNET de	22/11/2017	.00	142,170.48	7,533,100.18	OPERADOR
49073203	Credito a Afiliado CARDNET de	22/11/2017	.00	26,596.73	7,559,696.91	OPERADOR
69007703	Pago cheque por caja	22/11/2017	6,779.19-	.00	7,552,917.72	LC316770
69007703	Impuesto Art.12 Ley No.288-04	22/11/2017	10.16-	.00	7,552,907.56	LC316770
	Deposito	22/11/2017	.00	59,642.00	7,612,549.56	NP310678
	VACATION DR Pago a provee	22/11/2017	.00	19,640.00	7,632,189.56	SU029245
	MAGIC OMEGA	22/11/2017	.00	128,332.00	7,760,521.56	SU029245
	paço kinnox	22/11/2017	.00	62,470.00	7,822,991.56	SU029245
	IBANKING CR a Cta de	22/11/2017	.00	43,690.00	7,866,681.56	SU029245



NUMERO CUENTA COMPROBANTE	NOMBRE CLIENTE TIPO MOV.	FEC/MOV.	BAL. ANTERIOR DEBITO	INTS. ACUM. CREDITO	BAL.NUEVO	OFICIAL
	DEPOSITO:4004	21/11/17				
	Deposito	22/11/2017	.00	18,281.70	7,884,963.26	AF317687
69007667	Pago cheque por caja	22/11/2017	.00	63,236.73	7,948,199.99	RN315921
69007667	Impuesto Art.12 Ley No.288-04	22/11/2017	1,400.00-	.00	7,946,799.99	AL316844
69007707	Pago cheque por caja	22/11/2017	2.10-	.00	7,946,797.89	AL316844
69007707	Impuesto Art.12 Ley No.288-04	22/11/2017	10,000.00-	.00	7,936,797.89	CF317248
189258	Pago al Instante Transf. N 720	22/11/2017	15.00-	.00	7,936,782.89	CF317248
189258	Com. Pago al Inst. RD\$	22/11/2017	1,395,555.69-	.00	6,541,227.20	BANKOFFW
	Deposito	22/11/2017	100.00-	.00	6,541,127.20	BANKOFFW
	Deposito	22/11/2017	.00	98,589.71	6,639,716.91	ER314433
	Deposito	22/11/2017	.00	45,331.13	6,685,048.04	LR317276
	Deposito	22/11/2017	.00	172,873.46	6,857,921.50	LR317276
	Deposito CC	22/11/2017	.00	36,750.00	6,894,671.50	TP315879
8670	IBANKING CR a Cta de	22/11/2017	.00	73,900.00	6,968,571.50	SU029245
10299	JJ ROCA SA TRANSF CTA	22/11/2017	.00	15,648.00	6,984,219.50	SU029245
2077845	BDP AFILIAD AMEX Amex 00000937	22/11/2017	.00	6,454.58	6,990,674.08	SU029245
3844	Comision Dev.Cheque Depositado	22/11/2017	300.00-	.00	6,990,374.08	EG308051
3844	Ck.Devuelto Recibido/Camara	22/11/2017	6,220.00-	.00	6,984,154.08	EG308051
80000000	NOVOSIT, S.R.L. -COMPRAMATERIA	22/11/2017	.00	47,701.18	7,031,855.26	BANKOFF
189589	Pago al Instante Transf. N 115	22/11/2017	4,808,000.00-	.00	2,223,855.26	BANKOFFW
189589	Com. Pago al Inst. RD\$	22/11/2017	100.00-	.00	2,223,755.26	BANKOFFW
69007694	Pago Cheque Via Deposito	22/11/2017	253,975.09-	.00	1,969,780.17	ER025411
69007694	Impuesto Art.12 Ley No.288-04	22/11/2017	380.96-	.00	1,969,399.21	ER025411
	Deposito	22/11/2017	.00	32,705.00	2,002,104.21	YR317697
	Diferencia en mas	22/11/2017	.00	.02	2,002,104.23	ER025411
3003	Deposito	22/11/2017	.00	1,683,558.55	3,685,662.78	ER025411
	Deposito CC	22/11/2017	.00	311,685.00	3,997,347.78	JM317990
	TRAVEL SERVICE W-PEDIDO2564017	22/11/2017	.00	6,200.00	4,003,547.78	BANKOFF
69007569	Pago de Cheque Via Camara	22/11/2017	6,608.35-	.00	3,996,939.43	PRO21873
69007675	Pago de Cheque Via Camara	22/11/2017	4,291.82-	.00	3,992,647.61	PRO21873
69007676	Pago de Cheque Via Camara	22/11/2017	97,005.20-	.00	3,895,642.41	PRO21873
69007687	Pago de Cheque Via Camara	22/11/2017	6,800.01-	.00	3,888,842.40	PRO21873
69007705	Pago de Cheque Via Camara	22/11/2017	82,831.57-	.00	3,806,010.83	PRO21873
69007569	Impuesto Art.12 Ley No.288-04	22/11/2017	9.91-	.00	3,806,000.92	PRO21873
69007675	Impuesto Art.12 Ley No.288-04	22/11/2017	6.43-	.00	3,805,994.49	PRO21873
69007676	Impuesto Art.12 Ley No.288-04	22/11/2017	145.50-	.00	3,805,848.99	PRO21873
69007687	Impuesto Art.12 Ley No.288-04	22/11/2017	10.20-	.00	3,805,838.79	PRO21873
69007705	Impuesto Art.12 Ley No.288-04	22/11/2017	124.24-	.00	3,805,714.55	PRO21873
69007700	Pago cheque por caja	23/11/2017	14,675.75-	.00	3,791,038.80	AR313884
69007700	Impuesto Art.12 Ley No.288-04	23/11/2017	22.01-	.00	3,791,016.79	AR313884
69007693	Pago cheque por caja	23/11/2017	10,000.00-	.00	3,781,016.79	AR313884
69007693	Impuesto Art.12 Ley No.288-04	23/11/2017	15.00-	.00	3,781,001.79	AR313884
49011654	Credito a Afiliado CARDNET de	23/11/2017	.00	573,934.84	4,354,936.63	OPERADOR
49015163	Credito a Afiliado CARDNET de	23/11/2017	.00	52,443.36	4,407,379.99	OPERADOR
49024877	Credito a Afiliado CARDNET de	23/11/2017	.00	275,798.49	4,683,178.48	OPERADOR
49040518	Credito a Afiliado CARDNET de	23/11/2017	.00	14,868.43	4,698,046.91	OPERADOR
49052277	Credito a Afiliado CARDNET de	23/11/2017	.00	291,559.77	4,989,606.68	OPERADOR
49073203	Credito a Afiliado CARDNET de	23/11/2017	.00	37,328.39	5,026,935.07	OPERADOR
	Deposito	23/11/2017	.00	55,244.00	5,082,179.07	NP310678
	INVERSIONES CORA PAGO A SUPLID	23/11/2017	.00	23,747.08	5,105,926.15	SU029245
	IBANKING CR a Cta de	23/11/2017	.00	9,200.00	5,115,126.15	SU029245
	ALP MORRIS DO 0244503012**0	23/11/2017	.00	8,690.00	5,123,816.15	SU029245
	ADJUSTE DEPOSITO NO. 000001	23/11/2017	.00	200.00	5,124,016.15	NP310678
	Deposito CC	23/11/2017	.00	400.00	5,124,416.15	JR314126
	Pago al Instante Transf. N 784	23/11/2017	865,750.84-	.00	4,258,665.31	BANKOFFW



NUMERO CUENTA COMPROBANTE	NOMBRE CLIENTE TIPO MOV.	FEC/MOV.	BAL. ANTERIOR DEBITO	INTS. ACUM. CREDITO	BAL. NUEVO	OFICIAL
190117	Com. Pago al Inst. RD\$	23/11/2017	100.00-	.00	4,258,565.31	BANKOFFW
	Deposito	23/11/2017	.00	13,802.00	4,272,367.31	EV317684
	UNIFORMES PROFES-PAGOTONERHP85	23/11/2017	.00	3,455.00	4,275,822.31	BANKOFFW
	Deposito CC	23/11/2017	.00	136,510.00	4,412,332.31	MT317348
20	BANCO MULTIPLE L Fact. 746785	23/11/2017	.00	52,670.00	4,465,002.31	SU029245
8214	SCADOM VEHICULOS COM	23/11/2017	.00	70,095.24	4,535,097.55	SU029245
10732	IBANKING CR a Cta de	23/11/2017	.00	3,942.27	4,539,039.82	SU029245
3267687	BEPENSA DOMINICA 0060013004	23/11/2017	.00	200,182.56	4,739,222.38	SU029245
3267708	BEPENSA DOMINICA 0060013004	23/11/2017	.00	396,500.06	5,135,722.44	SU029245
	Deposito	23/11/2017	.00	10,618,563.45	15,754,285.89	ER025411
277452	ORD: MMA ASOCIADOS S A	23/11/2017	.00	5,780.00	15,760,065.89	BCAUTOM
69007662	Pago Cheque Via Deposito	23/11/2017	25,000.00-	.00	15,735,065.89	ER025411
69007662	Impuesto Art.12 Ley No.288-04	23/11/2017	37.50-	.00	15,735,028.39	ER025411
	Deposito	23/11/2017	.00	98,648.80	15,833,677.19	EV317684
	Deposito	23/11/2017	.00	80,158.00	15,913,835.19	JC316382
	Deposito CC	23/11/2017	.00	376,432.00	16,290,267.19	YR317697
	Deposito	23/11/2017	.00	1,549,826.44	17,840,093.63	ER025411
	Deposito	23/11/2017	.00	242,878.86	18,082,972.49	AP317728
69007688	Pago de Cheque Via Camara	23/11/2017	65,497.75-	.00	18,017,474.74	PR021873
69007688	Impuesto Art.12 Ley No.288-04	23/11/2017	98.24-	.00	18,017,376.50	PR021873
	OPTI-EXPRESS, S.-PAGOFACTURA	24/11/2017	.00	75,050.04	18,092,426.54	OPERADOR
49011654	Credito a Afiliado CARDNET de	24/11/2017	.00	2,058,212.07	20,150,638.61	OPERADOR
49015163	Credito a Afiliado CARDNET de	24/11/2017	.00	30,937.98	20,181,576.59	OPERADOR
49024877	Credito a Afiliado CARDNET de	24/11/2017	.00	94,110.74	20,275,687.33	OPERADOR
49040518	Credito a Afiliado CARDNET de	24/11/2017	.00	53,554.42	20,329,241.75	OPERADOR
49052277	Credito a Afiliado CARDNET de	24/11/2017	.00	173,905.82	20,503,147.57	OPERADOR
49073203	Credito a Afiliado CARDNET de	24/11/2017	.00	40,833.59	20,543,981.16	OPERADOR
	Deposito	24/11/2017	.00	19,775.00	20,563,756.16	NP310678
	LUYENS COMERCIAL-PAGODEFACTURA	24/11/2017	.00	2,510.00	20,566,266.16	BANKOFF
392	INVERSIONES FORT 744966	24/11/2017	.00	27,730.00	20,593,996.16	SU029245
518	SUNIX PETROLEUM ET NO 73922	24/11/2017	.00	1,700.00	20,595,696.16	SU029245
543	VARALLO COMERCIA f 740602	24/11/2017	.00	92,814.99	20,688,511.15	SU029245
1608	IBANKING CR a Cta de	24/11/2017	.00	9,000.00	20,697,511.15	SU029245
1864	IBANKING CR a Cta de	24/11/2017	.00	7,125.00	20,704,636.15	SU029245
1954	IBANKING CR a Cta de	24/11/2017	.00	6,300.00	20,710,936.15	SU029245
	DEPOSITO:4004 23/11/17	24/11/2017	.00	13,208.78	20,724,144.93	AF317687
69007723	Pago cheque por caja	24/11/2017	12,423.53-	.00	20,711,721.40	AF317687
69007723	Impuesto Art.12 Ley No.288-04	24/11/2017	18.63-	.00	20,711,702.77	AF317687
191173	Pago al Instante Transf. N 075	24/11/2017	2,364,000.00-	.00	18,347,702.77	BANKOFFW
191173	Com. Pago al Inst. RD\$	24/11/2017	100.00-	.00	18,347,602.77	BANKOFFW
	Deposito	24/11/2017	.00	22,251.00	18,369,853.77	EV317684
	BRASK PLASTIC SR-COMPRADUEPSAP	24/11/2017	.00	18,600.00	18,388,453.77	BANKOFF
	SHENZHEN INTERNA-2280055430000	24/11/2017	.00	73,936.60	18,462,390.37	BANKOFF
	CARIBE ASISTENCI-PGFT742317/CA	24/11/2017	.00	17,519.00	18,479,909.37	BANKOFF
	CENTRAL ROMANA C-TRANSFERENCIA	24/11/2017	.00	17,413.36	18,497,322.73	BANKOFFW
	Deposito	24/11/2017	.00	103,533.58	18,600,856.31	EV317684
3273574	ORGANIZACION TER 0061537015	24/11/2017	.00	58,650.00	18,659,506.31	SU029245
69007731	Pago cheque por caja	24/11/2017	3,000,000.00-	.00	15,659,506.31	MF317552
69007731	Impuesto Art.12 Ley No.288-04	24/11/2017	4,500.00-	.00	15,655,006.31	MF317552
	Comision Dev.Cheque Depositado	24/11/2017	300.00-	.00	15,654,706.31	FB307950
	Devuelto Recibido/Camara	24/11/2017	29,892.00-	.00	15,624,814.31	FB307950
	TRAF TEAM MARKE-2280575970000	24/11/2017	.00	72,376.00	15,697,190.31	BANKOFF
	Deposito	24/11/2017	.00	138,457.25	15,835,647.56	WL304580
	ORD: BONCAST IMAGENES DE LA MU	24/11/2017	.00	21,735.00	15,857,382.56	BCAUTOM



NUMERO CUENTA COMPROBANTE	NOMBRE CLIENTE TIPO MOV.	FEC/MOV.	BAL. ANTERIOR DEBITO	INTS. ACUM. CREDITO	BAL.NUEVO	OFICIAL
69007729	Pago Cheque Via Deposito	24/11/2017	104,889.67-	.00	15,752,492.89	ER025411
69007729	Impuesto Art.12 Ley No.288-04	24/11/2017	157.33-	.00	15,752,335.56	ER025411
69007674	Pago de Cheque Via Camara	24/11/2017	5,865.00-	.00	15,746,470.56	PR021873
69007683	Pago de Cheque Via Camara	24/11/2017	9,912.00-	.00	15,736,558.56	PR021873
69007689	Pago de Cheque Via Camara	24/11/2017	46,163.96-	.00	15,690,394.60	PR021873
69007699	Pago de Cheque Via Camara	24/11/2017	6,840.00-	.00	15,683,554.60	PR021873
69007716	Pago de Cheque Via Camara	24/11/2017	9,156.37-	.00	15,674,398.23	PR021873
69007724	Pago de Cheque Via Camara	24/11/2017	55,271.20-	.00	15,619,127.03	PR021873
69007674	Impuesto Art.12 Ley No.288-04	24/11/2017	8.79-	.00	15,619,118.24	PR021873
69007683	Impuesto Art.12 Ley No.288-04	24/11/2017	14.86-	.00	15,619,103.38	PR021873
69007689	Impuesto Art.12 Ley No.288-04	24/11/2017	69.24-	.00	15,619,034.14	PR021873
69007699	Impuesto Art.12 Ley No.288-04	24/11/2017	10.26-	.00	15,619,023.88	PR021873
69007716	Impuesto Art.12 Ley No.288-04	24/11/2017	13.73-	.00	15,619,010.15	PR021873
69007724	Impuesto Art.12 Ley No.288-04	24/11/2017	82.90-	.00	15,618,927.25	PR021873
49011654	Credito a Afiliado CARDNET de	27/11/2017	.00	961,266.69	16,580,193.94	OPERADOR
49015163	Credito a Afiliado CARDNET de	27/11/2017	.00	150,808.27	16,731,002.21	OPERADOR
49024877	Credito a Afiliado CARDNET de	27/11/2017	.00	310,673.34	17,041,675.55	OPERADOR
49040518	Credito a Afiliado CARDNET de	27/11/2017	.00	141,594.23	17,183,269.78	OPERADOR
49073203	Credito a Afiliado CARDNET de	27/11/2017	.00	52,476.54	17,235,746.32	OPERADOR
	Deposito	27/11/2017	.00	124,140.80	17,359,887.12	NP310678
	TRANSFERENCIA RECIBIDA DE YEKU	27/11/2017	.00	2,250.00	17,362,137.12	CUSTOMER
	DEPOSITO:3003	27/11/2017	.00	345,139.00	17,707,276.12	JG317242
	Diferencia en mas	27/11/2017	.00	.48	17,707,276.60	ER025411
	Deposito	27/11/2017	.00	1,712,654.39	19,419,930.99	ER025411
	Diferencia en mas	27/11/2017	.00	.38	19,419,931.37	ER025411
	Deposito	27/11/2017	.00	110,128.00	19,530,059.37	YR317697
	Deposito	27/11/2017	.00	176,269.33	19,706,328.70	EV317684
	Deposito	27/11/2017	.00	41,253.00	19,747,581.70	RN315921
69007698	Pago cheque por caja	27/11/2017	10,000.00-	.00	19,737,581.70	GR317180
69007698	Impuesto Art.12 Ley No.288-04	27/11/2017	15.00-	.00	19,737,566.70	GR317180
	TRAVEL SERVICE W-PEDIDO2576160	27/11/2017	.00	2,100.00	19,739,666.70	BANKOFFW
69007677	Pago Cheque Via Deposito	27/11/2017	49,796.00-	.00	19,689,870.70	ER025411
69007677	Impuesto Art.12 Ley No.288-04	27/11/2017	74.69-	.00	19,689,796.01	ER025411
49011654	Credito a Afiliado CARDNET de	27/11/2017	.00	1,409,598.76	21,099,394.77	OPERADOR
49015163	Credito a Afiliado CARDNET de	27/11/2017	.00	53,552.67	21,152,947.44	OPERADOR
49040518	Credito a Afiliado CARDNET de	27/11/2017	.00	27,136.50	21,180,083.94	OPERADOR
49052277	Credito a Afiliado CARDNET de	27/11/2017	.00	802,843.21	21,982,927.15	OPERADOR
49073203	Credito a Afiliado CARDNET de	27/11/2017	.00	24,547.51	22,007,474.66	OPERADOR
	RON BARCELO, S.R-PAGOFACTURAS,	27/11/2017	.00	269,115.02	22,276,589.68	BANKOFFW
56000000	I2M INGENIERIA E-OMEGATECHCOT.	27/11/2017	.00	14,600.00	22,291,189.68	BANKOFF
	Deposito	27/11/2017	.00	227,665.00	22,518,854.68	HD030350
	DEPOSITO:PAGO EDITORE LOGOS	27/11/2017	.00	2,135.00	22,520,989.68	DG317776
963	COSTASUR DOMINIC COSTASUR DOMI	27/11/2017	.00	2,180.00	22,523,169.68	SU029245
2619	IBANKING CR a Cta de	27/11/2017	.00	5,200.00	22,528,369.68	SU029245
2925	IBANKING CR a Cta de	27/11/2017	.00	41,430.00	22,569,799.68	SU029245
3102240	BANRESERVAS Banco BHD	27/11/2017	.00	571,894.70	23,141,694.38	SU029245
1001	Deposito	27/11/2017	.00	61,215.74	23,202,910.12	NP310678
	DEPOSITO:4004 24/11/17	27/11/2017	.00	59,329.28	23,262,239.40	MB317989
	Deposito	27/11/2017	.00	129,988.00	23,392,227.40	EV317684
	Deposito	27/11/2017	.00	6,500.00	23,398,727.40	ER025411
	Pago al Instante Transf. N 720	27/11/2017	3,039,139.75-	.00	20,359,587.65	BANKOFFW
	Pago al Inst. RDS	27/11/2017	100.00-	.00	20,359,487.65	BANKOFFW
	MULTIGESTIONES A-PAGOMGAYAXELE	27/11/2017	.00	33,585.00	20,393,072.65	BANKOFFW
	PRODUCTOS QUIMIC-PAGOC33005	27/11/2017	.00	56,700.00	20,449,772.65	BANKOFFW



NUMERO CUENTA COMPROBANTE	NOMBRE CLIENTE TIPO MOV.	FEC/MOV.	BAL. ANTERIOR DEBITO	INTS. ACUM. CREDITO	BAL.NUEVO	OFICIAL
	SERVINCA SERVICI-2282445620000	27/11/2017	.00	1,350.00	20,451,122.65	BANKOFF
1001	Deposito	27/11/2017	.00	313,685.04	20,764,807.69	LR317276
12940	3 NT ENTERPRISES PAGO A SUPLID	27/11/2017	.00	398.58	20,765,206.27	SU029245
280839	ORD: IMPRESOS CASTRO SA	27/11/2017	.00	35,340.00	20,800,546.27	BCAUTOM
	Diferencia en mas	27/11/2017	.00	10.80	20,800,557.07	ER025411
	Deposito	27/11/2017	.00	3,300,445.47	24,101,002.54	ER025411
	Deposito	27/11/2017	.00	476,775.97	24,577,778.51	AV311614
	Deposito	27/11/2017	.00	961,129.79	25,538,908.30	AV311614
	Deposito CC	27/11/2017	.00	24,002.07	25,562,910.37	EV317684
193222	Pago al Instante Transf. N 784	27/11/2017	1,202,524.78-	.00	24,360,385.59	BANKOFFW
193222	Com. Pago al Inst. RDS	27/11/2017	100.00-	.00	24,360,285.59	BANKOFFW
	Deposito	27/11/2017	.00	34,925.00	24,395,210.59	YR317697
	Diferencia en mas	27/11/2017	.00	.28	24,395,210.87	YV307872
	Deposito	27/11/2017	.00	247,074.00	24,642,284.87	YR317697
	Deposito	27/11/2017	.00	387,977.68	25,030,262.55	YV307872
	DEPOSITO:3003	27/11/2017	.00	511,646.00	25,541,908.55	YR317697
69007728	Pago cheque por caja	27/11/2017	6,000.00-	.00	25,535,908.55	AM317431
69007728	Impuesto Art.12 Ley No.288-04	27/11/2017	9.00-	.00	25,535,899.55	AM317431
69007671	Pago Cheque Via Deposito	27/11/2017	5,000.00-	.00	25,530,899.55	ER025411
69007713	Pago Cheque Via Deposito	27/11/2017	16,634.97-	.00	25,514,264.58	ER025411
69007722	Pago Cheque Via Deposito	27/11/2017	10,633.01-	.00	25,503,631.57	ER025411
69007730	Pago Cheque Via Deposito	27/11/2017	4,972.00-	.00	25,498,659.57	ER025411
69007671	Impuesto Art.12 Ley No.288-04	27/11/2017	7.50-	.00	25,498,652.07	ER025411
69007713	Impuesto Art.12 Ley No.288-04	27/11/2017	24.95-	.00	25,498,627.12	ER025411
69007722	Impuesto Art.12 Ley No.288-04	27/11/2017	15.94-	.00	25,498,611.18	ER025411
69007730	Impuesto Art.12 Ley No.288-04	27/11/2017	7.45-	.00	25,498,603.73	ER025411
69007681	Pago de Cheque Via Camara	27/11/2017	34,736.25-	.00	25,463,867.48	PRO21873
69007684	Pago de Cheque Via Camara	27/11/2017	179,588.57-	.00	25,284,278.91	PRO21873
69007686	Pago de Cheque Via Camara	27/11/2017	3,398.40-	.00	25,280,880.51	PRO21873
69007714	Pago de Cheque Via Camara	27/11/2017	12,164.89-	.00	25,268,715.62	PRO21873
69007715	Pago de Cheque Via Camara	27/11/2017	2,291.56-	.00	25,266,424.06	PRO21873
69007720	Pago de Cheque Via Camara	27/11/2017	1,348.74-	.00	25,265,075.32	PRO21873
69007681	Impuesto Art.12 Ley No.288-04	27/11/2017	52.10-	.00	25,265,023.22	PRO21873
69007684	Impuesto Art.12 Ley No.288-04	27/11/2017	269.38-	.00	25,264,753.84	PRO21873
69007686	Impuesto Art.12 Ley No.288-04	27/11/2017	5.09-	.00	25,264,748.75	PRO21873
69007714	Impuesto Art.12 Ley No.288-04	27/11/2017	18.24-	.00	25,264,730.51	PRO21873
69007715	Impuesto Art.12 Ley No.288-04	27/11/2017	3.43-	.00	25,264,727.08	PRO21873
69007720	Impuesto Art.12 Ley No.288-04	27/11/2017	2.02-	.00	25,264,725.06	PRO21873
49011654	Credito a Afiliado CARDNET de	28/11/2017	.00	1,386,184.19	26,650,909.25	OPERADOR
49015163	Credito a Afiliado CARDNET de	28/11/2017	.00	26,266.24	26,677,175.49	OPERADOR
49024877	Credito a Afiliado CARDNET de	28/11/2017	.00	251,139.21	26,928,314.70	OPERADOR
49040518	Credito a Afiliado CARDNET de	28/11/2017	.00	38,422.44	26,966,737.14	OPERADOR
49052277	Credito a Afiliado CARDNET de	28/11/2017	.00	95,870.79	27,062,607.93	OPERADOR
49073203	Credito a Afiliado CARDNET de	28/11/2017	.00	15,878.31	27,078,486.24	OPERADOR
	DEPOSITO:4004 27/11/17	28/11/2017	.00	4,100.00	27,082,586.24	AF317687
	Deposito	28/11/2017	.00	9,800.00	27,092,386.24	ER025411
168	LAURELTON JEWELR Fact Proform	28/11/2017	.00	128,690.00	27,221,076.24	SU029245
3151938	BANRESERVAS Banco BHD	28/11/2017	.00	33,500.00	27,254,576.24	SU029245
3288178	PHILIP MORRIS DO 0244503012**0	28/11/2017	.00	13,839.24	27,268,415.48	SU029245
	Deposito	28/11/2017	.00	37,625.00	27,306,040.48	MH313993
	ORD: WOMENS CARE CENTER SG SRL	28/11/2017	.00	272,000.00	27,578,040.48	BCAUTOM
	INGENIERIA E-PAGOCOTIZACIO	28/11/2017	.00	23,760.01	27,601,800.49	BANKOFF
	DEPOSITO:REF. 4004 25/11/2017	28/11/2017	.00	24,575.00	27,626,375.49	ML317849
	Pago al Instante Transf. N 720	28/11/2017	749,640.92-	.00	26,876,734.57	BANKOFFW

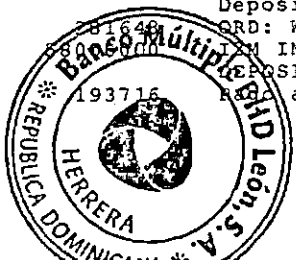

NUMERO CUENTA COMPROBANTE	NOMBRE CLIENTE TIPO MOV.	FEC/MOV.	BAL. ANTERIOR DEBITO	INTS. ACUM. CREDITO	BAL.NUEVO	OFICIAL
193716	Com. Pago al Inst. RD\$	28/11/2017	100.00-	.00	26,876,634.57	BANKOFFW
69007756	Pago cheque por caja	28/11/2017	10,818.00-	.00	26,865,816.57	AJ316388
69007756	Impuesto Art.12 Ley No.288-04	28/11/2017	16.22-	.00	26,865,800.35	AJ316388
	Deposito	28/11/2017	.00	47,654.74	26,913,455.09	EV317684
282183	ORD: LEASING AUTOMOTRIZ DEL SU	28/11/2017	.00	26,975.00	26,940,430.09	BCAUTOM
13104	IBANKING CR a Cta de	28/11/2017	.00	104,200.00	27,044,630.09	SU029245
2115058	BDP AFILIAD AMEX Amex 00000937	28/11/2017	.00	40,232.32	27,084,862.41	SU029245
	DEPOSITO:1001	28/11/2017	.00	4,090.00	27,088,952.41	PV311552
	Deposito CC	28/11/2017	.00	11,620.00	27,100,572.41	MG314767
	Deposito CC	28/11/2017	.00	40,000.00	27,140,572.41	MB316365
253	Comision Dev.Cheque Depositado	28/11/2017	300.00-	.00	27,140,272.41	FB307950
524	Comision Dev.Cheque Depositado	28/11/2017	300.00-	.00	27,139,972.41	FB307950
3319	Comision Dev.Cheque Depositado	28/11/2017	300.00-	.00	27,139,672.41	FB307950
7615	Comision Dev.Cheque Depositado	28/11/2017	300.00-	.00	27,139,372.41	FB307950
253	Ck.Devuelto Recibido/Camara	28/11/2017	13,687.86-	.00	27,125,684.55	FB307950
524	Ck.Devuelto Recibido/Camara	28/11/2017	16,320.00-	.00	27,109,364.55	FB307950
3319	Ck.Devuelto Recibido/Camara	28/11/2017	31,100.00-	.00	27,078,264.55	FB307950
7615	Ck.Devuelto Recibido/Camara	28/11/2017	2,060.48-	.00	27,076,204.07	FB307950
194080	Pago al Instante Transf. N 794	28/11/2017	4,000,000.00-	.00	23,076,204.07	BANKOFFW
194080	Com. Pago al Inst. RD\$	28/11/2017	100.00-	.00	23,076,104.07	BANKOFFW
69007721	Pago cheque por caja	28/11/2017	5,274.70-	.00	23,070,829.37	DT317361
69007721	Impuesto Art.12 Ley No.288-04	28/11/2017	7.91-	.00	23,070,821.46	DT317361
69007682	Pago Cheque Via Deposito	28/11/2017	16,590.80-	.00	23,054,230.66	ER025411
69007682	Impuesto Art.12 Ley No.288-04	28/11/2017	24.88-	.00	23,054,205.78	ER025411
	Deposito	28/11/2017	.00	65,150.23	23,119,356.01	JC316382
	Deposito	28/11/2017	.00	1,541,101.02	24,660,457.03	ER025411
	Diferencia en mas	28/11/2017	.00	1.00	24,660,458.03	YV307872
	Deposito	28/11/2017	.00	237,555.46	24,898,013.49	JC316382
	DEPOSITO:3003	28/11/2017	.00	511,650.00	25,409,663.49	JC316382
69007701	Pago Cheque Via Deposito	28/11/2017	174,951.50-	.00	25,234,711.99	YV307872
69007752	Pago Cheque Via Deposito	28/11/2017	17,276.43-	.00	25,217,435.56	YV307872
69007753	Pago Cheque Via Deposito	28/11/2017	8,598.53-	.00	25,208,837.03	YV307872
69007701	Impuesto Art.12 Ley No.288-04	28/11/2017	262.42-	.00	25,208,574.61	YV307872
69007752	Impuesto Art.12 Ley No.288-04	28/11/2017	25.91-	.00	25,208,548.70	YV307872
69007753	Impuesto Art.12 Ley No.288-04	28/11/2017	12.89-	.00	25,208,535.81	YV307872
69007633	Pago de Cheque Via Camara	28/11/2017	4,622.80-	.00	25,203,913.01	PR021873
69007709	Pago de Cheque Via Camara	28/11/2017	37,695.00-	.00	25,166,218.01	PR021873
69007717	Pago de Cheque Via Camara	28/11/2017	20,345.02-	.00	25,145,872.99	PR021873
69007633	Impuesto Art.12 Ley No.288-04	28/11/2017	6.93-	.00	25,145,866.06	PR021873
69007709	Impuesto Art.12 Ley No.288-04	28/11/2017	56.54-	.00	25,145,809.52	PR021873
69007717	Impuesto Art.12 Ley No.288-04	28/11/2017	30.51-	.00	25,145,779.01	PR021873
49011654	Credito a Afiliado CARDNET de	29/11/2017	.00	448,575.16	25,594,354.17	OPERADOR
49015163	Credito a Afiliado CARDNET de	29/11/2017	.00	55,609.68	25,649,963.85	OPERADOR
49024877	Credito a Afiliado CARDNET de	29/11/2017	.00	98,761.75	25,748,725.60	OPERADOR
49040518	Credito a Afiliado CARDNET de	29/11/2017	.00	27,036.96	25,775,762.56	OPERADOR
49052277	Credito a Afiliado CARDNET de	29/11/2017	.00	140,781.24	25,916,543.80	OPERADOR
49073203	Credito a Afiliado CARDNET de	29/11/2017	.00	94,467.72	26,011,011.52	OPERADOR
	JV PROYECTO A DE-PAGOFTS736485	29/11/2017	.00	45,010.00	26,056,021.52	BANKOFF
	Deposito	29/11/2017	.00	52,240.00	26,108,261.52	MA309633
	DEPOSITO:4004 28/11/17	29/11/2017	.00	62,027.36	26,170,288.88	AF317687
	Deposito	29/11/2017	.00	20,091.05	26,190,379.93	ER025411
	Deposito CC	29/11/2017	.00	197,156.00	26,387,535.93	GR317180
	DEPOSITO:PAGO THERRESTRA	29/11/2017	.00	24,600.00	26,412,135.93	GC317171
	Deposito	29/11/2017	.00	41,569.15	26,453,705.08	EV317684



NUMERO CUENTA COMPROBANTE	NOMBRE CLIENTE TIPO MOV.	FEC/MOV.	BAL. ANTERIOR DEBITO	INTS. ACUM. CREDITO	BAL.NUEVO	OFICIAL
194625	Pago al Instante Transf. N 101	29/11/2017	9,675,000.00-	.00	16,778,705.08	BANKOFFW
194625	Com. Pago al Inst. RD\$	29/11/2017	100.00-	.00	16,778,605.08	BANKOFFW
	Deposito	29/11/2017	.00	117,105.06	16,895,710.14	EV317684
	Deposito	29/11/2017	.00	78,182.32	16,973,892.46	MA309633
	Deposito	29/11/2017	.00	34,217.50	17,008,109.96	MA309633
16000000	KJP, S.A -PAGOCOT.25937	29/11/2017	.00	6,285.00	17,014,394.96	BANKOFF
15684	IBANKING CR a Cta de	29/11/2017	.00	4,566.00	17,018,960.96	SU029245
2123260	BDP AFILIAD AMEX Amex 00000937	29/11/2017	.00	431.43	17,019,392.39	SU029245
1570	Comision Dev.Cheque Depositado	29/11/2017	300.00-	.00	17,019,092.39	FB307950
1570	Ck.Devuelto Recibido/Camara	29/11/2017	43,952.00-	.00	16,975,140.39	FB307950
283796	ORD: J M ALVAREZ S R L	29/11/2017	.00	8,800.00	16,983,940.39	BCAUTOM
	TRANSFERENCIA RECIBIDA DE PERE	29/11/2017	.00	16,800.00	17,000,740.39	CUSTOMER
	Diferencia en menos	29/11/2017	.26-	.00	17,000,740.13	YV307872
	Deposito	29/11/2017	.00	1,870,664.37	18,871,404.50	YV307872
131	Déb.Nómina Empresarial/Cr.Cta.	29/11/2017	2,498,295.13-	.00	16,373,109.37	BANKOFF
131	Impuesto Art.12 Ley No.288-04	29/11/2017	3,747.44-	.00	16,369,361.93	BANKOFF
131	COMISION SERVICIO NOMINA RD\$-A	29/11/2017	1,330.00-	.00	16,368,031.93	BANKOFFW
	DEPOSITO:3003	29/11/2017	.00	105,046.00	16,473,077.93	YR317697
	Diferencia en mas	29/11/2017	.00	.27	16,473,078.20	ER025411
	Deposito	29/11/2017	.00	66,721.00	16,539,799.20	MR312479
	Debito Pago Impuesto DGA	29/11/2017	61,089.62-	.00	16,478,710.58	BANKOFFW
	Debito Comision Pago Imp. DGA	29/11/2017	75.00-	.00	16,478,635.58	BANKOFFW
20000000	PROMOTIONAL & GR-COMPRACPU,COT	29/11/2017	.00	30,110.00	16,508,745.58	BANKOFF
69007685	Pago de Cheque Via Camara	29/11/2017	5,580.94-	.00	16,503,164.64	PR021873
69007750	Pago de Cheque Via Camara	29/11/2017	55,431.35-	.00	16,447,733.29	PR021873
69007685	Impuesto Art.12 Ley No.288-04	29/11/2017	8.37-	.00	16,447,724.92	PR021873
69007750	Impuesto Art.12 Ley No.288-04	29/11/2017	83.14-	.00	16,447,641.78	PR021873
	COM EXCESO CKS GIRADOS 11/2017	30/11/2017	1,320.00-	.00	16,446,321.78	OPERADOR
49011654	Credito a Afiliado CARDNET de	30/11/2017	.00	1,262,112.53	17,708,434.31	OPERADOR
49015163	Credito a Afiliado CARDNET de	30/11/2017	.00	35,197.01	17,743,631.32	OPERADOR
49024877	Credito a Afiliado CARDNET de	30/11/2017	.00	136,019.31	17,879,650.63	OPERADOR
49040518	Credito a Afiliado CARDNET de	30/11/2017	.00	68,416.71	17,948,067.34	OPERADOR
49052277	Credito a Afiliado CARDNET de	30/11/2017	.00	117,981.32	18,066,048.66	OPERADOR
49073203	Credito a Afiliado CARDNET de	30/11/2017	.00	69,454.66	18,135,503.32	OPERADOR
	Deposito	30/11/2017	.00	62,299.06	18,197,802.38	NP310678
94	CIRCUITO CALIENT paqo a suplid	30/11/2017	.00	5,820.00	18,203,622.38	SU029245
175	ADERCA S A Transferencia	30/11/2017	.00	11,265.00	18,214,887.38	SU029245
218	CASA DE CAMPO PAGO ORDEN CT	30/11/2017	.00	12,850.00	18,227,737.38	SU029245
1897	OPITEL S A S OPITEL S A S	30/11/2017	.00	8,240.00	18,235,977.38	SU029245
2128212	LA 91 FM, SRL TRN. ACH REF.	30/11/2017	.00	10,350.00	18,246,327.38	SU029245
2128225	PROCOMUNICACIONE TRN. ACH REF.	30/11/2017	.00	9,390.00	18,255,717.38	SU029245
3294268	AEROPUERTOS DOMI 0060881014	30/11/2017	.00	1,800.00	18,257,517.38	SU029245
195640	Pago al Instante Transf. N 110	30/11/2017	10,000,000.00-	.00	8,257,517.38	BANKOFFW
195640	Com. Pago al Inst. RD\$	30/11/2017	100.00-	.00	8,257,417.38	BANKOFFW
	Credito por Transferencia	30/11/2017	.00	20,500,000.00	28,757,417.38	BANKOFFW
69007764	Pago cheque por caja	30/11/2017	7,782.00-	.00	28,749,635.38	JR314126
69007764	Impuesto Art.12 Ley No.288-04	30/11/2017	11.67-	.00	28,749,623.71	JR314126
69007766	Pago cheque por caja	30/11/2017	7,782.00-	.00	28,741,841.71	JR314126
69007766	Impuesto Art.12 Ley No.288-04	30/11/2017	11.67-	.00	28,741,830.04	JR314126
	Deposito	30/11/2017	.00	48,095.74	28,789,925.78	EV317684
	Pago cheque por caja	30/11/2017	10,000.00-	.00	28,779,925.78	CF317248
	Impuesto Art.12 Ley No.288-04	30/11/2017	15.00-	.00	28,779,910.78	CF317248
	Deposito	30/11/2017	9,650,000.00-	.00	19,129,910.78	PJ310551
	Deposito	30/11/2017	.00	71,277.78	19,201,188.56	EV317684



NUMERO CUENTA COMPROBANTE	NOMBRE CLIENTE TIPO MOV.	FEC/MOV.	BAL. ANTERIOR DEBITO	INTS. ACUM. CREDITO	BAL.NUEVO	OFICIAL
69007727	Pago cheque por caja	30/11/2017	5,000.00-	.00	19,196,188.56	YR315562
69007727	Impuesto Art.12 Ley No.288-04	30/11/2017	7.50-	.00	19,196,181.06	YR315562
	Deposito	30/11/2017	.00	38,624.00	19,234,805.06	LR317276
69007666	Pago cheque por caja	30/11/2017	41,458.00-	.00	19,193,347.06	JB317287
69007666	Impuesto Art.12 Ley No.288-04	30/11/2017	62.18-	.00	19,193,284.88	JB317287
23994	TROPIGAS DOMINIC EQUIPOS ENVAS	30/11/2017	.00	40,852.03	19,234,136.91	SU029245
27106	IBANKING CR a Cta de	30/11/2017	.00	12,800.00	19,246,936.91	SU029245
2133015	BDP AFILIAD AMEX Amex 00000937	30/11/2017	.00	8,676.47	19,255,613.38	SU029245
3295976	QUALA DOMINICANA 0060469008**F	30/11/2017	.00	17,415.00	19,273,028.38	SU029245
1571	Comisión Dev.Cheque Depositado	30/11/2017	300.00-	.00	19,272,728.38	FB307950
1571	Ck.Devuelto Recibido/Camara	30/11/2017	43,952.00-	.00	19,228,776.38	FB307950
	DEPOSITO:REF 4004 29/11/17	30/11/2017	.00	12,703.12	19,241,479.50	NC316278
94000000	GJS PLASTBAG, S.-PAGOFACTURASN	30/11/2017	.00	3,935.00	19,245,414.50	BANKOFF
69007726	Pago cheque por caja	30/11/2017	15,000.00-	.00	19,230,414.50	RM317789
69007726	Impuesto Art.12 Ley No.288-04	30/11/2017	22.50-	.00	19,230,392.00	RM317789
69007733	Pago cheque por caja	30/11/2017	3,449.28-	.00	19,226,942.72	RM317789
69007733	Impuesto Art.12 Ley No.288-04	30/11/2017	5.17-	.00	19,226,937.55	RM317789
69007718	Pago de Cheque Via Camara	30/11/2017	2,000.00-	.00	19,224,937.55	PR021873
69007719	Pago de Cheque Via Camara	30/11/2017	3,300.00-	.00	19,221,637.55	PR021873
69007740	Pago de Cheque Via Camara	30/11/2017	8,500.00-	.00	19,213,137.55	PR021873
69007741	Pago de Cheque Via Camara	30/11/2017	10,266.00-	.00	19,202,871.55	PR021873
69007749	Pago de Cheque Via Camara	30/11/2017	85,080.00-	.00	19,117,791.55	PR021873
69007758	Pago de Cheque Via Camara	30/11/2017	1,939.92-	.00	19,115,851.63	PR021873
69007718	Impuesto Art.12 Ley No.288-04	30/11/2017	3.00-	.00	19,115,848.63	PR021873
69007719	Impuesto Art.12 Ley No.288-04	30/11/2017	4.95-	.00	19,115,843.68	PR021873
69007740	Impuesto Art.12 Ley No.288-04	30/11/2017	12.75-	.00	19,115,830.93	PR021873
69007741	Impuesto Art.12 Ley No.288-04	30/11/2017	15.39-	.00	19,115,815.54	PR021873
69007749	Impuesto Art.12 Ley No.288-04	30/11/2017	127.62-	.00	19,115,687.92	PR021873
69007758	Impuesto Art.12 Ley No.288-04	30/11/2017	2.90-	.00	19,115,685.02	PR021873
	Reten.Norma 13=11 1% DGII RDS	30/11/2017	6.99-	.00	19,115,678.03	OPERADOR
	Com.por Envio/Retencion Estado	30/11/2017	100.00-	.00	19,115,578.03	OPERADOR
	Comision Mensual Mant. Cuenta	30/11/2017	150.00-	.00	19,115,428.03	OPERADOR
	Pago intereses CC	30/11/2017	.00	699.11	19,116,127.14	OPERADOR
	TOTALES...		132,661,496.18-	147,489,388.18	19,116,127.14	





B. Documentación Técnica:





1. Oferta Técnica.

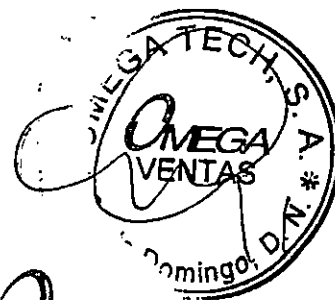



DataSheet Item 1





En tecnología, somos más!!!



REGLON 1 ESPECIFICACIONES TECNICAS 82 COMPUTADORAS CON MONITORES INCLUIDOS

Renglón 1 – PC Completa Incluyendo Monitor – HP ProDesk 600 G3 SFF (Y3F34AV#TMP)

HP ProDesk 600 G3 Small Form Factor PC
ENERGY STAR Certified Label
HP ProDesk 600PLA180W SFF Chassis
Win 10 Pro 64 – INGLES
CPU I 7700 7Gen Core i7-4C, 3.60 GHz
16GB (2x8GB) DDR4 2400 UDIMM NECC UNB
500GB 7200 3.5
NVIDIA GeForce GT730 2GB GFX
USB BusSlim Keyboard – INGLES
HP Optical USB Mouse
PUESTOS DE VIDEO 2 DP Y 1 HP HDMI Port
9.5 DVDWR 8/6G3SFF 4G4MT/SFF
3 AÑOS DE GARANTIA 3/3/3 SFF Warranty – LA Spanish
Single Unit SFF Packaging
600 G3 Country Kit
CHASSIS SECURIRY KIT + CANDADO DE SEGURIDAD
INCLUYE MONITOR I2269VWM AOC 22" (21.5"), IPS/LED, 1080P, 5MS, 16:9, 250CD/M², DCR 50M:1. PUERTOS 1 VGA + 2 HDMI + 1 DISPLAYPORT. SOPORTA MHL + ULTRA SHARP. + CABLE HDMI DE 6 PIES

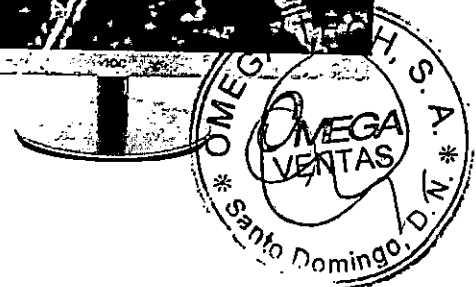
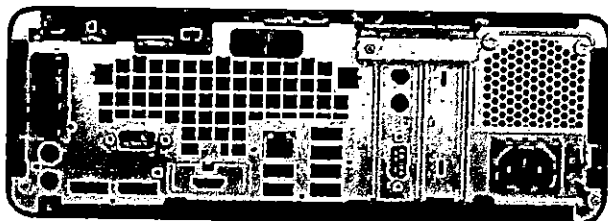

Ficha técnica

PC de factor de forma reducido HP ProDesk 600 G3



La HP ProDesk 600 SFF, preparada para empresas, es una PC de gran capacidad de expansión, con opciones flexibles de conectividad, gran seguridad y completos recursos de administración, con un chasis elegante rediseñado para el ámbito laboral moderno.

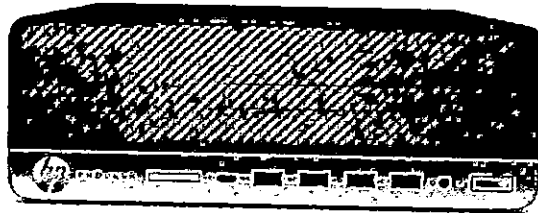

HP recomienda Windows 10 Pro.

Expansión que amplía los beneficios de su inversión

Su inversión alcanza el máximo de rentabilidad con la expansión que amplía la vida útil de la PC. La HP ProDesk 600 SFF tiene dos bahías, dos ranuras, dos conectores M.2 y puertos de video configurables, además de puertos antiguos.

Seguridad y fácil administración exclusivas de HP

Ayude a impedir el acceso no autorizado a los datos y el tiempo de inactividad con HP BIOSphere Gen3⁺, y simplifique la administración con HP WorkWise⁺, la aplicación de teléfono inteligente más avanzada de HP para administrar PC.

Opciones potentes

Afronte el día con procesadores de alto rendimiento de 7a generación Intel[®] Core™ i3/i5/i7⁺, potenciados por la tecnología opcional Intel[®] Optane™, hasta 64 GB de memoria DDR4⁺ y tarjetas gráficas opcionales⁺.

Concentrador de conexión

La HP ProDesk 600 SFF, con 8 puertos USB, hasta tres salidas de video y conectividad Bluetooth™ opcional⁺, se convierte en un concentrador para todos los dispositivos de la oficina.

- Afronte su día con Windows 10 Pro¹ y la potente HP ProDesk 600 SFF, de seguridad, colaboración y conectividad incorporadas.
- Tenga mucha productividad y poco tiempo de inactividad con la automatización de nivel de firmware de HP BIOSphere Gen3⁺. Sus PC tienen protección adicional gracias a las actualizaciones automáticas y los controles de seguridad.
- HP WorkWise⁺ es la inteligencia de oficina resumida en una aplicación de teléfono inteligente, para brindar seguridad, información de rendimiento en tiempo real e instalación simplificada de controladores de impresión para los usuarios de PC HP.
- El kit HP Manageability Integration⁺ ayuda a acelerar la creación de imágenes y la administración del hardware, el BIOS y la seguridad mediante Microsoft System Center Configuration Manager.
- HP Client Security Suite Gen3⁺ cuenta con HP Multi-Factor Authenticate, HP Device Access Manager⁺, HP SpareKey y HP Password Manager. Estas herramientas se encargan de guardar los datos fuera del alcance y protegerlos de robos, ataques y usuarios no autorizados.
- Mejore la calidad y la seguridad de las imágenes de Windows personalizadas con HP Image Assistant, que ayuda a los encargados de decisiones de TI con la creación de imágenes, identifica los problemas y recomienda cómo solucionarlos.
- Acelere en gran medida la transferencia de datos y la comunicación de voz y video al conectarse por redes LAN y Wi-Fi limitadas con HP Velocity.
- Duerma tranquilo con una PC que cumple con las expectativas y está diseñada para superar las pruebas de HP Total Test Process.
- Las conexiones de audio son sencillas con la toma de audio universal que admite bocanales, micrófonos y auriculares con micrófono CTIA.
- Simplifique el soporte técnico con Helpdesk de HP Care. Confíe en la asistencia fiable de expertos disponibles 24 x 7 y que cubre varias marcas, dispositivos y sistemas operativos¹¹.
- Optimice el flujo de efectivo con una suscripción mensual de servicios y hardware de nivel de su clase, y que le permite sustituir su PC con una nueva cada tres años¹².
- HP le ayuda a ahorrar tiempo y recursos con los servicios expertos de configuración e implementación que le brindan soluciones de TI rápidas, precisas y estandarizadas en todo el mundo.

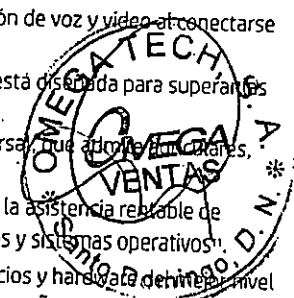

PC de factor de forma reducido HP ProDesk 600 G3 Tabla de especificaciones



Factor de forma	Factor de pequeño formato
Sistema operativo disponible	Windows 10 Pro 64 - HP recomienda Windows 10 Pro. ¹ Windows 10 Home 64 ¹ Windows 10 Pro 64 (licencia National Academic) ² Windows 10 Home en un idioma 64 ¹ Windows 7 Professional 64 (disponible mediante derechos de retroceso de versión de Windows 10 Pro) ³ FreeDOS 2.0 NeoKylin Linux [®] 64
Procesadores disponibles	Intel [®] Core [™] i7-7700 con gráficos Intel HD 630 (3.6 GHz, hasta 4.2 GHz con Intel Turbo Boost, 8 MB de caché, 4 núcleos); Intel [®] Core [™] i5-7500 con gráficos Intel HD 630 (3.4 GHz, hasta 3.8 GHz con Intel Turbo Boost, 6 MB de caché, 4 núcleos); Intel [®] Core [™] i5-7600 con gráficos Intel HD 630 (3.5 GHz, hasta 4.1 GHz con Intel Turbo Boost, 6 MB de caché, 4 núcleos); Intel [®] Core [™] i3-7100 con gráficos Intel HD 630 (3.9 GHz, 3 MB de caché, 2 núcleos); Intel [®] Core [™] i3-7300 con gráficos Intel HD 630 (4 GHz, 4 MB de caché, 2 núcleos); Intel [®] Core [™] i3-7320 con gráficos Intel HD 630 (4.1 GHz, 4 MB de caché, 2 núcleos); Intel [®] Core [™] i7-6700 con gráficos Intel HD 530 (3.4 GHz, hasta 4.0 GHz con Intel Turbo Boost, 8 MB de caché, 4 núcleos); Intel [®] Core [™] i5-6600 con gráficos Intel HD 530 (3.3 GHz, hasta 3.9 GHz con Intel Turbo Boost, 6 MB de caché, 4 núcleos); Intel [®] Core [™] i3-6100 con gráficos Intel HD 530 (3.2 GHz, hasta 3.6 GHz con Intel Turbo Boost, 6 MB de caché, 4 núcleos); Intel [®] Pentium [®] G4560 con gráficos Intel HD 610 (3.5 GHz, 3 MB de caché, 2 núcleos); Intel [®] Pentium [®] G4600 con gráficos Intel HD 630 (3.6 GHz, 3 MB de caché, 2 núcleos); Intel [®] Pentium [®] G4620 con gráficos Intel HD 630 (3.7 GHz, 3 MB de caché, 2 núcleos); Intel [®] Celeron [™] G3950 con gráficos Intel HD 610 (3 GHz, 2 MB de caché, 2 núcleos); Intel [®] Celeron [™] G3930 con gráficos Intel HD 610 (2.9 GHz, 2 MB de caché, 2 núcleos) ^{4,5}
Chipset	Intel [®] Q270
Memoria máxima	64 GB de SDRAM DDR4-2400 ⁶ (Velocidades de transferencia de hasta 2400 MT/s)
Ranuras de memoria	4 DIMM
Almacenamiento interno	128 GB Hasta 256 GB Unidad de estado sólido SATA de 2.5" ⁷ 500 GB Hasta 1 TB Disco duro de estado sólido SATA de 2.5" (5400 rpm) ⁷ 500 GB Hasta 2 TB Disco duro SATA de 3.5" (7200 rpm) ⁷ 256 GB Hasta 512 GB Unidad de estado sólido SATA con autocifrado de 2.5" ^{7,8} 256 GB Hasta 1 TB Unidad de estado sólido TLC HP Turbo Drive G2 (PCIe) ⁷ Hasta 1 TB Disco duro de estado sólido de 3.5" (7200 rpm) ⁷ 500 GB Hasta 1 TB Disco duro SATA de 2.5" (7200 rpm) ⁷ Hasta 500 GB Disco duro SATA con autocifrado de 2.5" ⁷
Gráficos disponibles	Integrada: Gráficos Intel [®] HD 530; gráficos Intel [®] HD 630; gráficos Intel [®] HD 610 ^{10,11,12} Discreto: NVIDIA [®] GeForce [®] GT 730 HDMI (1 GB); NVIDIA [®] GeForce [®] GT 730 (2 GB)
Audio	Códec Conexant CX20632 con toma de audio universal y altavoz interno de 2 W, puertos frontales para auriculares (3.5 mm) y compatibilidad con transmisión múltiple
Comunicaciones	LAN: LOM de conexión de red Gigabit Intel [®] I219LM WLAN (Red de área local inalámbrica): Tarjeta combinada M.2 inalámbrica 802.11ac (2x2) con Bluetooth [®] Intel [®] 8265 vPro [™] ; Tarjeta combinada M.2 inalámbrica 802.11ac (2x2) con Bluetooth [®] Intel [®] 8265 no vPro [™] ; Tarjeta combinada M.2 inalámbrica 802.11ac (2x2) con Bluetooth [®] Intel [®] 7265 no vPro [™] ; Tarjeta combinada M.2 inalámbrica 802.11ac (2x2) con Bluetooth [®] Intel [®] 3168 no vPro [™] ⁹
Ranuras de expansión	1 M.2 2230 para NIC inalámbrica opcional; 1 M.2 2280 para unidades de almacenamiento; 2 PCIe x16 de bajo perfil (uno cableado como x4)
Puertos y Conectores	Adelante: 1 lector de 4 tarjetas SD (opcional); 1 USB 3.1 Type-C [™] (carga); 2 USB 3.1 Gen 1; 1 USB 2.0; 1 USB 2.0 (carga rápida); 1 conector para auriculares Atrás: 1 entrada de audio; 1 serie (opcional); 1 RJ-45; 1 salida de audio; 2 DisplayPort [™] ; 2 USB 2.0; 2 USB 3.1 Gen 1; 1 conector de alimentación; 2 USB 2.0 (no vPro [™]); 2 USB 3.1 Gen 1 (vPro [™]) Posterior (opcional): 1 HDMI; 1 VGA; 1 USB 3.1 Type-C [™] ; 1 DisplayPort [™]
Compartimientos para unidades internas	Un disco duro de 2.5" o 3.5"
Bahías de unidad externa	Un lector de 4 tarjetas SD; Una unidad de discos ópticos delgada
Software disponible	Las PC empresariales HP traen una serie de títulos de software como: HP BIOSphere Gen3, CyberLink Power2Go, HP ePrint y HP Support Assistant. Consulte el documento de especificaciones rápidas de este producto para obtener una lista completa del software preinstalado. ^{14,15,16}
Gestión de la seguridad	Chip de seguridad incorporado Trusted Platform Module TPM 2.0 (SL89670 - Certificación Common Criteria EAL4+); Desactivación de puertos SATA 0,1 (mediante BIOS); Bloqueo de unidades; Activación/Desactivación de serie y USB (mediante BIOS); Contraseña de encendido (mediante BIOS); Contraseña de configuración (mediante BIOS); Sensor de intrusos/Candado de cubierta de solenoide; Compatibilidad con cables de chasis

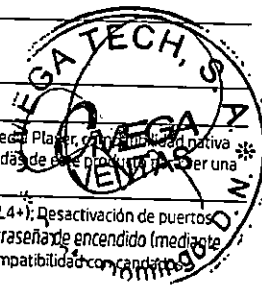

Características de gestión	Intel® vPro™ opcional (Core i5 y Core i7)
Alimentación	180W, hasta un 85% de eficacia, PFC activo
Dimensiones	10,6 x 3,7 x 11,7 pulg 27 x 9,5 x 2,96 cm
Peso	9,98 lb 4,53 kg
Ambiental	Halógeno bajo **
Conformidad de eficiencia de energía	Configuraciones con certificación ENERGY STAR® y registro EPEAT® disponibles **

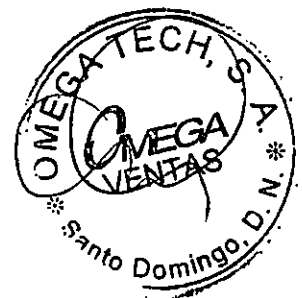

PC de factor de forma reducido HP ProDesk 600 G3

Accesorios y servicios (no se incluyen)

Unidad de estado sólido SATA 3D de 256 GB HP

Amplie las capacidades de almacenamiento de su desktop con la SSD HP 3D 256 GB SATA*, que incluye 3D V NAND flash para un impresionante rendimiento de lectura/escritura y confiabilidad más el mismo rendimiento sólido que ya obtiene actualmente de unidades SSD.
Nº de producto: N1M49AT

HP Business PC Security Lock v2 Kit

Ayude a evitar la manipulación del chasis y proteja su PC y la pantalla en espacios de trabajo y áreas públicas con el kit de bloqueo de seguridad v2 para equipos para uso empresarial de HP.
Nº de producto: N3R93AT



Notas al pie del mensaje

- ¹ No todos los recursos están disponibles en todas las ediciones o versiones de Windows. Los sistemas pueden requerir la actualización o la compra por separado de hardware, controladores y software, o la actualización del BIOS para sacar el máximo partido a las funciones de Windows. Windows 10 ofrece actualizaciones automáticas, opción que está siempre activada. El proveedor de servicio de Internet puede aplicar cargos y quizás haya requisitos adicionales en el futuro para las actualizaciones. Visite <http://www.windows.com>.
- ² Multi-Core está diseñado para mejorar el rendimiento de determinados productos de software. Es posible que no todos los usuarios o las aplicaciones de software se beneficien con el uso de esta tecnología. El rendimiento y la velocidad del procesador pueden variar según la carga de trabajo de las aplicaciones y las configuraciones de hardware y software. El sistema de numeración de Intel no es una medición de rendimiento superior.
- ³ Algunas funciones de esta tecnología, como la tecnología de administración Intel® Active y la tecnología Intel Virtualization, requieren software de otros proveedores para funcionar. La disponibilidad de aplicaciones futuras de "dispositivos virtuales" para la tecnología Intel vPro depende de otros proveedores de software.
- ⁴ Se vende por separado o como un recurso opcional.
- ⁵ Los recursos de HP BIOSphere Gen3 pueden variar según la configuración y la plataforma de la PC.
- ⁶ La aplicación para teléfonos inteligentes HP WorkWise pronto estará disponible para descargar de forma gratuita en App Store y Google Play.
- ⁷ Basado en competidores principales al 1° de noviembre de 2016 con recursos de impresión, rendimiento y seguridad de PC administrados desde teléfonos inteligentes.
- ⁸ Se prevé que el kit HP Manageability Integration esté disponible para el primer trimestre de 2017 y se pueda descargar desde <http://www.hp.com/us/en/ads/clientmanagement/overview.html>.
- ⁹ HP Client Security Suite Gen3 exige Windows y procesadores Intel® de 7a generación.
- ¹⁰ HP Multi-Factor Authenticate exige procesador de 7a generación Intel® Core™, gráficos Intel® integrados y WLAN Intel®.
- ¹¹ Los servicios HP Care son opcionales. Los niveles de servicio y tiempos de respuesta para los servicios HP Care Pack pueden variar según su ubicación geográfica. El servicio comienza en la fecha de compra del hardware. Se aplican restricciones y limitaciones. Para ver más detalles, visite www.hp.com/go/cpc. Los servicios de HP están sujetos a los términos y las condiciones de servicio aplicables de HP proporcionados o indicados al cliente al momento de la compra. El cliente puede tener derechos legales adicionales de acuerdo con las leyes locales vigentes, y tales derechos no se ven afectados de manera alguna por los términos y las condiciones de servicio de HP ni por la garantía limitada de HP proporcionada con su producto HP.
- ¹² Ofertas de financiación y servicio disponibles a través de Hewlett-Packard Financial Services Company y sus subsidiarias y filiales (colectivamente HPFSC) en determinados países, sujetas a la aprobación de crédito y a la ejecución de la documentación estándar de HPFSC. Las suscripciones de uso están disponibles por plazos de 24 o 36 meses. Los términos y las tarifas se basan en la calificación de crédito del cliente, el tipo de oferta, el tipo de servicio o equipo y las opciones. No todos los clientes cumplen con los requisitos. No todos los servicios o las ofertas están disponibles en todos los países. Pueden aplicarse otras restricciones. HPFSC se reserva el derecho de modificar o cancelar este programa en cualquier momento sin previo aviso.

Notas al pie de especificaciones técnicas

- ¹ No todos los recursos están disponibles en todas las ediciones o versiones de Windows. Los sistemas pueden requerir la actualización o la compra por separado de hardware, controladores y software, o la actualización del BIOS para sacar el máximo partido a las funciones de Windows. Windows 10 ofrece actualizaciones automáticas, opción que está siempre activada. El proveedor de servicio de Internet puede aplicar cargos y quizás haya requisitos adicionales en el futuro para las actualizaciones. Visite <http://www.windows.com/>.
- ² Algunos dispositivos para uso académico se actualizarán automáticamente con Windows 10 Pro Education en la actualización aniversario de Windows 10. Los recursos varían; visite <https://aka.ms/ProEducation> para ver información sobre los recursos de Windows 10 Pro Education.
- ³ Este sistema tiene preinstalado el software Windows 7 Pro y también viene con una licencia y medios para el software Windows 10 Pro. Puede usar solamente una versión del software Windows a la vez. Para cambiar de versión, necesitará desinstalar una versión e instalar la otra. Debe hacer una copia de seguridad de todos sus datos (archivos, fotos, etc.) antes de desinstalar e instalar sistemas operativos para no perder nada.
- ⁴ Multicore está diseñado para mejorar el rendimiento de determinados productos de software. Es posible que no todos los usuarios o las aplicaciones de software se beneficien con el uso de esta tecnología. El rendimiento y la velocidad del procesador pueden variar según la carga de trabajo de las aplicaciones y las configuraciones de hardware y software. El sistema de numeración de Intel no es una medición de rendimiento superior.
- ⁵ Su producto no es compatible con Windows 8 ni Windows 7. En conformidad con la política de compatibilidad de Microsoft, HP no admite el sistema operativo Windows 8 ni Windows 7 en los productos configurados con procesadores Intel y AMD de 7ª generación en adelante ni ofrece controladores para Windows 8 ni Windows 7 en <http://www.support.hp.com>.
- ⁶ Dado que algunos módulos de memoria de otros fabricantes no son estándar de la industria, recomendamos usar módulos de memoria marca HP para garantizar la compatibilidad. Si mezcla velocidades de memoria, el sistema funcionará con la velocidad de memoria más baja.
- ⁷ Para unidades de almacenamiento, 1 GB = 1000 millones de bytes. 1 TB = 1 billón de bytes. La capacidad formateada real es menor. Se reservan hasta 30 GB (para Windows 10) para el software de recuperación del sistema.
- ⁸ Unidad de estado sólido T10L en Federal Information Processing Standard.
- ⁹ Las tarjetas inalámbricas son recursos opcionales o complementarios y requieren la compra por separado de un punto de acceso inalámbrico y servicio de Internet. Disponibilidad limitada de puntos de acceso inalámbrico públicos. Las especificaciones de WLAN 802.11ac son provisionales y no definitivas. Si las especificaciones finales difieren de las provisionales, puede verse afectada la capacidad de la notebook para comunicarse con otros dispositivos WLAN 802.11ac.
- ¹⁰ Gráficos Intel® HD 530: integrados en procesadores de 6a generación Core™ i7/i5/i3.
- ¹¹ Gráficos Intel® HD 630: integrados en procesadores de 7a generación Core™ i7/i5/i3, y Pentium® G4620, 4600 y 4600T.
- ¹² Gráficos Intel® HD 610: integrados en Pentium® G4560 y G4560T, y Celeron™ G3950, G3930 y G3930T.
- ¹³ Se vende por separado o como característica opcional.
- ¹⁴ HP BIOSphere Gen 3 exige procesadores Intel® de 7a generación.
- ¹⁵ Miracast es una tecnología inalámbrica que su PC puede utilizar para proyectar su pantalla en televisores, proyectores y reproductores de transmisiones multimedia que también admitan Miracast. Puede utilizar Miracast para compartir lo que hace en su PC y presentar una serie de diapositivas. Para obtener más información: <http://windows.microsoft.com/en-us/windows-8/project-wireless-screen-miracast>.
- ¹⁶ El controlador de HP ePrint requiere una conexión de Internet a una impresora web HP y cuenta de HP ePrint (para obtener una lista de impresoras y tipos de documentos e imágenes admitidas y otros detalles de HP ePrint, consulte www.hp.com/go/eprintcenter). Requiere módulo de banda ancha opcional. El uso de la banda ancha requiere un contrato de servicio adquirido por separado. Comuníquese con un proveedor de servicios para consultar sobre la cobertura y la disponibilidad en su zona. Pueden aplicarse tarifas de uso o planes de datos adquiridos por separado. Los tiempos de impresión y las velocidades de conexión pueden variar.
- ¹⁷ Registro EPEAT® donde corresponda. El registro EPEAT varía según el país. Consulte www.epeat.net para ver el estado de registro en cada país.
- ¹⁸ Las fuentes de alimentación externas, los cables de alimentación, los cables y los periféricos no tienen bajo halógeno. Es posible que las piezas de repuesto obtenidas tras la compra no tengan bajo halógeno.

Suscríbese a las actualizaciones
hp.com/go/getupdated

Aprenda más en
hp.com

Copyright © 2016 HP Development Company, L.P. Las únicas garantías de los productos HP son las estipuladas en las declaraciones expresas de garantía limitada que los acompañan. Nada de lo aquí indicado debe interpretarse como una garantía adicional. HP no se responsabilizará por errores técnicos o editoriales ni por omisiones en el presente documento.

Intel, Core, Pentium, Celeron y vPro son marcas comerciales de Intel Corporation o de sus subsidiarias en EE.UU. y/o en otros países. Bluetooth es una marca comercial de su propietario y es utilizada por HP Inc. bajo licencia. USB Type-C™ y USB-C™ son marcas comerciales de USB Implementers Forum. ENERGY STAR es una marca comercial registrada de la Agencia de Protección Medioambiental de Estados Unidos. DisplayPort™ y el logotipo de DisplayPort™ son marcas comerciales propiedad de Video Electronics Standards Association (VESA®) en Estados Unidos y otros países. Todos los derechos reservados. Todas las otras marcas comerciales pertenecen a sus respectivos propietarios.



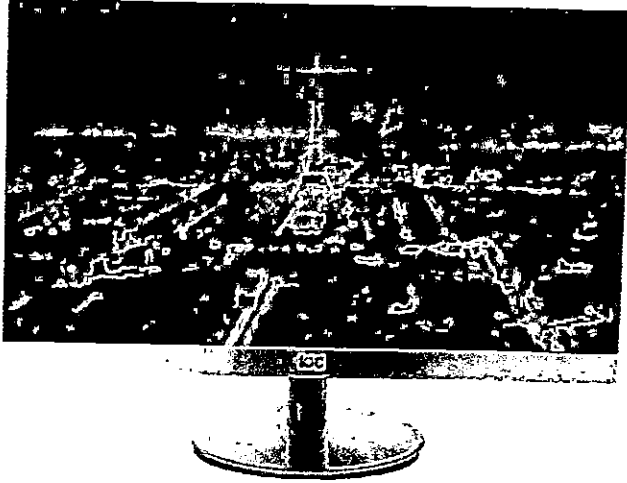

MONITOR DE 22" LED

Monitor de 22" LED es super delgado, Panel IPS, sistema VESA.

I2269VWM

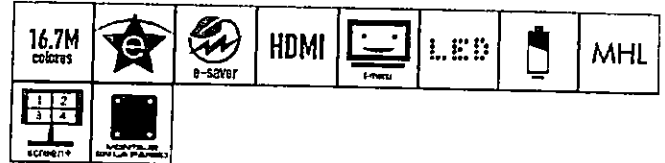

MODELO: I2269VWM DATA SHEET

CARACTERÍSTICAS GENERALES

tipo de pantalla	TN
tamaño de panel	22"
tamaño de imagen visible	21.5"
relacion de aspecto	16:9
brillo	250 cd/m2
tasa de contraste (DCR):	50,000,000:1
tamaño de pixel (H x V):	0.247 x 0.247 mm
area de visualización(H x V):	476.8 x 267 mm
angulo de visualización	horizontal ° x vertical 178° (CR >= 10)
tiempo de respuesta	5 ms
color	black

FRECUENCIA DE BARRIDO

frecuencia de barrido:	horizontal: Hz vertical: 55~75 Hz
frecuencia de pixel:	170 Mhz

RESOLUCIÓN

resolución máxima:	1920 x 1080 @ 60 Hz
resolución recomendada:	1920 x 1080 @ 60 Hz
resolución de color	16.7 million

POTENCIA

fuentes de energía:	Universal 110~240 VAC, 50/60Hz
consumo de energía	prendido: 27 V Modo de espera: <0.5 V

OTRAS CARACTERÍSTICAS

control del usuario:	button
plug and play:	DDC CI or VESA DDC2B
altavoces:	yes - 2 vatios x 2
cámara web:	no
salida de audífonos:	NA
montaje de pared:	sí - 75 x 75 mm
altura ajustable:	NA

SEÑAL DE ENTRADA

D-Sub análogo 15 pin:	1 x VGA
DVI-D 24-pin:	0 x DVI-D
HDMI:	2 x HDMI
HDMI w/MHL:	0 x HDMI w/MHL
USB 2.0:	0 x USB 2.0
USB 3.0:	0 x USB 3.0
puerto digital (entrada):	1 x DP (in)
puerto digital (salida):	0 x DP (out)
soporta MHL:	NA

REGULACIONES

Energy Star, EPEAT Gold, TUV-GS, CE, FCC, RoHS

SOFTWARE

i-Care / i-Menu / e_Saver / ScreenFit

INCLUYE

HDMI CABLE 6 FT, VGA Cable, Power Cord, User Manual, Warranty Card, Driver, AOC Software

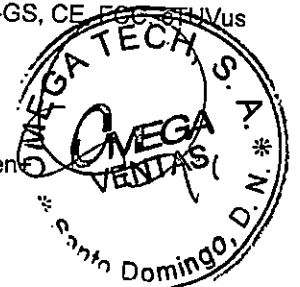

CANTIDAD A CARGAR

contenedor paletizado 20' 620 pcs
contenedor paletizado 40' 1488 pcs
STD

DIMENSIONES

producto (WxHxD):
437mm x 342mm x 156mm
19.6" x 14.9" x 7.4"

empaque (WxHxD):
488mm x 348mm x 102mm
22.2" x 17.7" x 5.4"

peso (NETO): 3.5 kg | 7.7 lbs

peso (BRUTO): 4.9 kg | 10.8 lbs

Garantía: 3 años 3/3/3





DataSheet Item 2

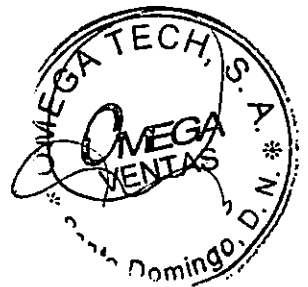



En tecnología, somos más!!!



REGLON 2 ESPECIFICACIONES TECNICAS 160 COMPUTADORAS CON MONITORES INCLUIDOS

Renglón 2 – PC Completa Incluyendo Monitor – HP ProDesk 600 G3 SFF (Y3F34AV#TMP)

HP ProDesk 600 G3 Small Form Factor PC
ENERGY STAR Certified Label
HP ProDesk 600PLA180W SFF Chassis
Win 10 Pro 64 – INGLES
CPU I 7500 7Gen Core i5-4C 3.4 GHz
8GB (1x8GB) DDR4 2400 UDIMM NECC UNB
500GB 7200 3.5
USB BusSlim Keyboard – INGLES
HP Optical USB Mouse
PUESTOS DE VIDEO 2 DP Y 1 HP HDMI Port
9.5 DVDWR 8/6G3SFF 4G4MT/SFF
3 AÑOS DE GARANTIA 3/3/3 SFF Warranty – LA Spanish
Single Unit SFF Packaging
600 G3 Country Kit
INCLUYE MONITOR I2269VWM AOC 22" (21.5"), IPS/LED, 1080P, 5MS, 16:9, 250CD/M ² , DCR 50M:1. PUERTOS 1 VGA + 2 HDMI + 1 DISPLAYPORT. SOPORTA MHL + ULTRA SHARP. + CABLE HDMI DE 6 PIES

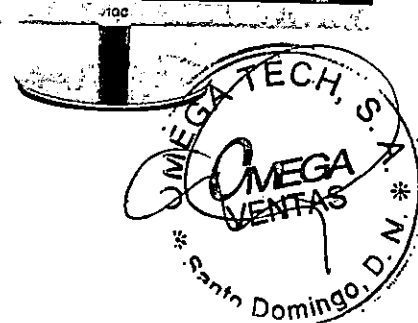
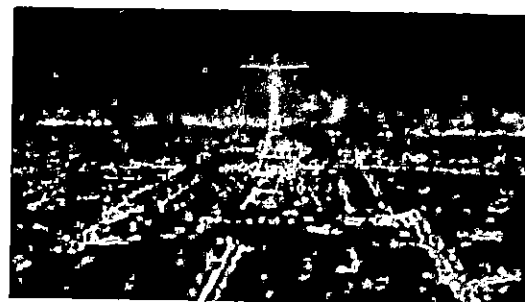
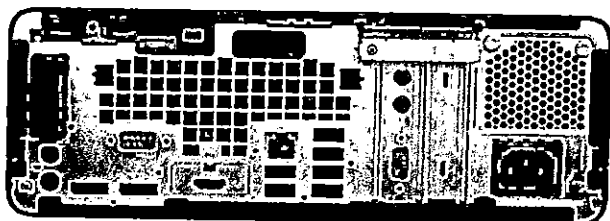
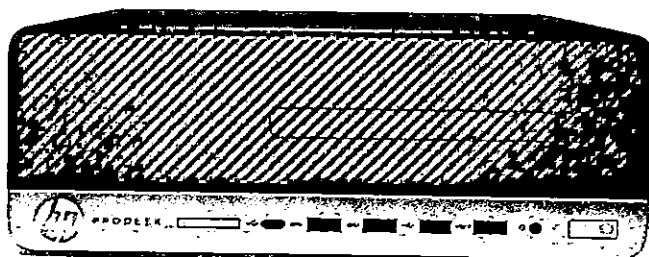

Ficha técnica

PC de factor de forma reducido HP ProDesk 600 G3



La HP ProDesk 600 SFF, preparada para empresas, es una PC de gran capacidad de expansión, con opciones flexibles de conectividad, gran seguridad y completos recursos de administración, con un chasis elegante rediseñado para el ámbito laboral moderno.

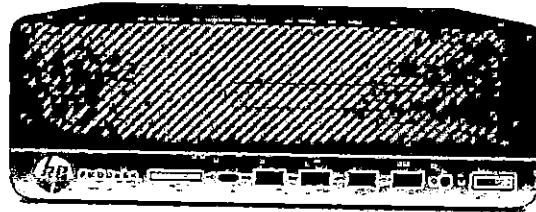

HP recomienda Windows 10 Pro.

Expansión que amplía los beneficios de su inversión

Su inversión alcanza el máximo de rentabilidad con la expansión que amplía la vida útil de la PC. La HP ProDesk 600 SFF tiene dos bahías, dos ranuras, dos conectores M.2 y puertos de video configurables, además de puertos antiguos.

Seguridad y fácil administración exclusivas de HP

Ayude a impedir el acceso no autorizado a los datos y el tiempo de inactividad con HP BIOSphere Gen3⁺, y simplifique la administración con HP WorkWise⁺, la aplicación de teléfono inteligente más avanzada de HP para administrar PC.

Opciones potentes

Afronte el día con procesadores de alto rendimiento de 7a generación Intel[®] Core[™] i3/i5/i7⁺, potenciados por la tecnología opcional Intel[®] Optane[™], hasta 64 GB de memoria DDR4⁺ y tarjetas gráficas opcionales⁺.

Concentrador de conexión

La HP ProDesk 600 SFF, con 8 puertos USB, hasta tres salidas de video y conectividad Bluetooth[™] opcional⁺, se convierte en un concentrador para todos los dispositivos de la oficina.

- Afronte su día con Windows 10 Pro⁺ y la potente HP ProDesk 600 SFF, de seguridad, colaboración y conectividad incorporadas.
- Tenga mucha productividad y poco tiempo de inactividad con la automatización de nivel de firmware de HP BIOSphere Gen3⁺. Sus PC tienen protección adicional gracias a las actualizaciones automáticas y los controles de seguridad.
- HP WorkWise⁺ es la inteligencia de oficina resumida en una aplicación de teléfono inteligente, para brindar seguridad, información de rendimiento en tiempo real e instalación simplificada de controladores de impresión para los usuarios de PC HP.
- El kit HP Manageability Integration⁺ ayuda a acelerar la creación de imágenes y la administración del hardware, el BIOS y la seguridad mediante Microsoft System Center Configuration Manager.
- HP Client Security Suite Gen3⁺ cuenta con HP Multi-Factor Authenticate, HP Device Access Manager⁺, HP SpareKey y HP Password Manager. Estas herramientas se encargan de guardar los datos fuera del alcance y protegerlos de robos, ataques y usuarios no autorizados.
- Mejore la calidad y la seguridad de las imágenes de Windows personalizadas con HP Image Assistant, que ayuda a los encargados de decisiones de TI con la creación de imágenes, identifica los problemas y recomienda cómo solucionarlos.
- Acelere en gran medida la transferencia de datos y la comunicación de voz y vídeo al conectarse por redes LAN y Wi-Fi limitadas con HP Velocity.
- Duerma tranquilo con una PC que cumple con las expectativas y está diseñada para superar las pruebas de HP Total Test Process.
- Las conexiones de audio son sencillas con la toma de audio universal, que admite auriculares, micrófonos y auriculares con micrófono CTIA.
- Simplifique el soporte técnico con Helpdesk de HP Care. Confíe en la asistencia rentable de expertos disponibles 24 x 7 y que cubre varias marcas, dispositivos y sistemas operativos.
- Optimice el flujo de efectivo con una suscripción mensual de servicios y hardware del mejor nivel de su clase, y que le permite sustituir su PC con una nueva cada tres años¹².
- HP le ayuda a ahorrar tiempo y recursos con los servicios expertos de configuración e implementación que le brindan soluciones de TI rápidas, precisas y estandarizadas en todo el mundo.

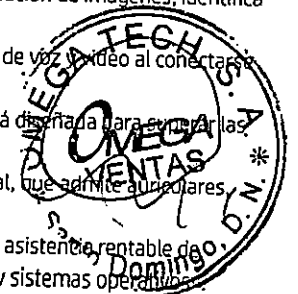

PC de factor de forma reducido HP ProDesk 600 G3 Tabla de especificaciones



Factor de forma	Factor de pequeño formato
Sistema operativo disponible	Windows 10 Pro 64 - HP recomienda Windows 10 Pro. ¹ Windows 10 Home 64 ¹ Windows 10 Pro 64 (licencia National Academic) ² Windows 10 Home en un idioma 64 ¹ Windows 7 Professional 64 (disponible mediante derechos de retroceso de versión de Windows 10 Pro) ³ FreeDOS 2.0 NeoKylin Linux [®] 64
Procesadores disponibles	Intel [®] Core™ i7-7700 con gráficos Intel HD 630 (3,6 GHz, hasta 4,2 GHz con Intel Turbo Boost, 8 MB de caché, 4 núcleos); Intel [®] Core™ i5-7500 con gráficos Intel HD 630 (3,4 GHz, hasta 3,8 GHz con Intel Turbo Boost, 6 MB de caché, 4 núcleos); Intel [®] Core™ i5-7600 con gráficos Intel HD 630 (3,5 GHz, hasta 4,1 GHz con Intel Turbo Boost, 6 MB de caché, 4 núcleos); Intel [®] Core™ i3-7100 con gráficos Intel HD 630 (3,9 GHz, 3 MB de caché, 2 núcleos); Intel [®] Core™ i3-7300 con gráficos Intel HD 630 (4 GHz, 4 MB de caché, 2 núcleos); Intel [®] Core™ i3-7100 con gráficos Intel HD 630 (3,9 GHz, 3 MB de caché, 2 núcleos); Intel [®] Core™ i7-6700 con gráficos Intel HD 530 (3,4 GHz, hasta 4,0 GHz con Intel Turbo Boost, 8 MB de caché, 4 núcleos); Intel [®] Core™ i5-6600 con gráficos Intel HD 530 (3,3 GHz, hasta 3,9 GHz con Intel Turbo Boost, 6 MB de caché, 4 núcleos); Intel [®] Core™ i3-6100 con gráficos Intel HD 530 (3,7 GHz, 3 MB de caché, 2 núcleos); Intel [®] Pentium [®] G4560 con gráficos Intel HD 610 (3,5 GHz, 3 MB de caché, 2 núcleos); Intel [®] Pentium [®] G4600 con gráficos Intel HD 630 (3,6 GHz, 3 MB de caché, 2 núcleos); Intel [®] Pentium [®] G4620 con gráficos Intel HD 630 (3,7 GHz, 3 MB de caché, 2 núcleos); Intel [®] Celeron™ G3950 con gráficos Intel HD 610 (3 GHz, 2 MB de caché, 2 núcleos); Intel [®] Celeron™ G3930 con gráficos Intel HD 610 (2,9 GHz, 2 MB de caché, 2 núcleos) ^{4,5}
Chipset	Intel [®] Q270
Memoria máxima	64 GB de SDRAM DDR4-2400 ⁶ (Velocidades de transferencia de hasta 2400 MT/s)
Ranuras de memoria	4 DIMM
Almacenamiento interno	128 GB Hasta 256 GB Unidad de estado sólido SATA de 2,5" ⁷ 500 GB Hasta 1 TB Disco duro de estado sólido SATA de 2,5" (5400 rpm) ⁷ 500 GB Hasta 2 TB Disco duro SATA de 3,5" (7200 rpm) ⁷ 256 GB Hasta 512 GB Unidad de estado sólido SATA con autocifrado de 2,5" ^{7a} 256 GB Hasta 1 TB Unidad de estado sólido TLC HP Turbo Drive G2 (PCIe) ⁷ Hasta 1 TB Disco duro de estado sólido de 3,5" (7200 rpm) ⁷ 500 GB Hasta 1 TB Disco duro SATA de 2,5" (7200 rpm) ⁷ Hasta 500 GB Disco duro SATA con autocifrado de 2,5" ⁷
Gráficos disponibles	Integrada: Gráficos Intel [®] HD 530; gráficos Intel [®] HD 630; gráficos Intel [®] HD 610 ^{10,11,12} Discreto: NVIDIA [®] GeForce [®] GT 730 HDMI (1 GB); NVIDIA [®] GeForce [®] GT 730 (2 GB)
Audio	Códec Conexant CX20632 con toma de audio universal y altavoz interno de 2 W, puertos frontales para auriculares (3,5 mm) y compatibilidad con transmisión múltiple
Comunicaciones	LAN: LOM de conexión de red Gigabit Intel [®] i219LM WLAN (Red de área local inalámbrica): Tarjeta combinada M.2 Inalámbrica 802.11ac (2x2) con Bluetooth [®] Intel [®] 8265 vPro™; Tarjeta combinada M.2 inalámbrica 802.11ac (2x2) con Bluetooth [®] Intel [®] 8265 no vPro™; Tarjeta combinada M.2 inalámbrica 802.11ac (2x2) con Bluetooth [®] Intel [®] 7265 no vPro™; Tarjeta combinada M.2 inalámbrica 802.11ac (2x2) con Bluetooth [®] Intel [®] 3168 no vPro™ ⁹
Ranuras de expansión	1 M.2 2230 para NIC inalámbrica opcional; 1 M.2 2280 para unidades de almacenamiento; 2 PCIe x16 de bajo perfil (uno cableado como x4)
Puertos y Conectores	Adelante: 1 lector de 4 tarjetas SD (opcional); 1 USB 3.1 Type-C™ (carga); 2 USB 3.1 Gen 1; 1 USB 2.0; 1 USB 2.0 (carga rápida); 1 conector para auriculares Atrás: 1 entrada de audio; 1 serie (opcional); 1 RJ-45; 1 salida de audio; 2 DisplayPort™; 2 USB 2.0; 2 USB 3.1 Gen 1; 1 conector de alimentación; 2 USB 2.0 (no vPro™); 2 USB 3.1 Gen 1 (vPro™) Posterior (opcional): 1 HDMI; 1 VGA; 1 USB 3.1 Type-C™; 1 DisplayPort™
Compartimientos para unidades internas	Un disco duro de 2,5" o 3,5"
Bahías de unidad externa	Un lector de 4 tarjetas SD; Una unidad de discos ópticos delgada
Software disponible	Las PC empresariales HP traen una serie de títulos de software como: HP BIOSphere Gen3, CyberLink Power Media Player, compatibilidad nativa con Miracast, controlador de HP ePrint y HP Support Assistant. Consulte el documento de especificaciones rápidas de este producto para ver una lista completa del software preinstalado. ^{14,15,16}
Gestión de la seguridad	Chip de seguridad incorporado Trusted Platform Module TPM 2.0 (SLB9670 - Certificación Common Criteria EAL4+); Desactivación de puertos SATA 0,1 (mediante BIOS); Bloqueo de unidades; Activación/Desactivación de serie y USB (mediante BIOS); Contraseña de encendido (mediante BIOS); Contraseña de configuración (mediante BIOS); Sensor de intrusos/Candado de cubierta de solenoide; Compatibilidad con candados comunes y de cable para chasis



Características de gestión	Intel® vPro™ opcional (Core i5 y Core i7)
Alimentación	180W, hasta un 85% de eficacia, PFC activo
Dimensiones	10,6 x 3,7 x 11,7 pulg 27 x 9,5 x 2,96 cm
Peso	9,98 lb 4,53 kg
Ambiental	Halógeno bajo ¹⁴
Conformidad de eficiencia de energía	Configuraciones con certificación ENERGY STAR® y registro EPEAT® disponibles ¹⁷



PC de factor de forma reducido HP ProDesk 600 G3

Accesorios y servicios (no se incluyen)

Unidad de estado sólido SATA 3D de 256 GB HP

Amplie las capacidades de almacenamiento de su desktop con la SSD HP 3D 256 GB SATA¹, que incluye 3D V-NAND flash para un impresionante rendimiento de lectura/escritura y confiabilidad más el mismo rendimiento sólido que ya obtiene actualmente de unidades SSD.
Nº de producto: N1M49AT

HP Business PC Security Lock v2 Kit

Ayude a evitar la manipulación del chasis y proteja su PC y la pantalla en espacios de trabajo y áreas públicas con el kit de bloqueo de seguridad v2 para equipos para uso empresarial de HP.
Nº de producto: N3R93AT



Notas al pie del mensaje

- ¹ No todos los recursos están disponibles en todas las ediciones o versiones de Windows. Los sistemas pueden requerir la actualización o la compra por separado de hardware, controladores y software, o la actualización del BIOS para sacar el máximo partido a las funciones de Windows. Windows 10 ofrece actualizaciones automáticas, opción que está siempre activada. El proveedor de servicio de Internet puede aplicar cargos y quizás haya requisitos adicionales en el futuro para las actualizaciones. Visite <http://www.windows.com>.
- ² Multi-Core está diseñado para mejorar el rendimiento de determinados productos de software. Es posible que no todos los usuarios o las aplicaciones de software se beneficien con el uso de esta tecnología. El rendimiento y la velocidad del procesador pueden variar según la carga de trabajo de las aplicaciones y las configuraciones de hardware y software. El sistema de numeración de Intel no es una medición de rendimiento superior.
- ³ Algunas funciones de esta tecnología, como la tecnología de administración Intel® Active y la tecnología Intel Virtualization, requieren software de otros proveedores para funcionar. La disponibilidad de aplicaciones futuras de "dispositivos virtuales" para la tecnología Intel vPro depende de otros proveedores de software.
- ⁴ Se vende por separado o como un recurso opcional.
- ⁵ Los recursos de HP BIOSphere Gen3 pueden variar según la configuración y la plataforma de la PC.
- ⁶ La aplicación para teléfonos inteligentes HP WorkWise pronto estará disponible para descargar de forma gratuita en App Store y Google Play.
- ⁷ Basado en computadores principales al 1° de noviembre de 2016 con recursos de impresión, rendimiento y seguridad de PC administrados desde teléfonos inteligentes.
- ⁸ Se prevé que el kit HP Manageability Integration esté disponible para el primer trimestre de 2017 y se pueda descargar desde <http://www.hp.com/us/en/ads/clientmanagement/overview.html>.
- ⁹ HP Client Security Suite Gen3 exige Windows y procesadores Intel® de 7a generación.
- ¹⁰ HP Multi Factor Authenticate exige procesador de 7a generación Intel® Core™, gráficos Intel® integrados y WLAN Intel®.
- ¹¹ Los servicios HP Care son opcionales. Los niveles de servicio y tiempos de respuesta para los servicios HP Care Pack pueden variar según su ubicación geográfica. El servicio comienza en la fecha de compra del hardware. Se aplican restricciones y limitaciones. Para ver más detalles, visite www.hp.com/go/tpc. Los servicios de HP están sujetos a los términos y las condiciones de servicio aplicables de HP proporcionados o indicados al cliente al momento de la compra. El cliente puede tener derechos legales adicionales de acuerdo con las leyes locales vigentes, y tales derechos no se ven afectados de manera alguna por los términos y las condiciones de servicio de HP ni por la garantía limitada de HP proporcionada con su producto HP.
- ¹² Ofertas de financiación y servicio disponibles a través de Hewlett-Packard Financial Services Company y sus subsidiarias y filiales (colectivamente HPFSC) en determinados países, sujetas a la aprobación de crédito y a la ejecución de la documentación estándar de HPFSC. Las suscripciones de uso están disponibles por plazos de 24 o 36 meses. Los términos y las tarifas se basan en la calificación de crédito del cliente, el tipo de oferta, el tipo de servicio o equipo y las opciones. No todos los clientes cumplen con los requisitos. No todos los servicios o las ofertas están disponibles en todos los países. Pueden aplicarse otras restricciones. HPFSC se reserva el derecho de modificar o cancelar este programa en cualquier momento sin previo aviso.

Notas al pie de especificaciones técnicas

- ¹ No todos los recursos están disponibles en todas las ediciones o versiones de Windows. Los sistemas pueden requerir la actualización o la compra por separado de hardware, controladores y software, o la actualización del BIOS para sacar el máximo partido a las funciones de Windows. Windows 10 ofrece actualizaciones automáticas, opción que está siempre activada. El proveedor de servicio de Internet puede aplicar cargos y quizás haya requisitos adicionales en el futuro para las actualizaciones. Visite <http://www.windows.com/>.
- ² Algunos dispositivos para uso académico se actualizarán automáticamente con Windows 10 Pro Education en la actualización aniversario de Windows 10. Los recursos varían; visite <https://aka.ms/ProEducation> para ver información sobre los recursos de Windows 10 Pro Education.
- ³ Este sistema tiene preinstalado el software Windows 7 Pro y también viene con una licencia y medios para el software Windows 10 Pro. Puede usar solamente una versión del software Windows a la vez. Para cambiar de versión, necesitará desinstalar una versión e instalar la otra. Debe hacer una copia de seguridad de todos sus datos (archivos, fotos, etc.) antes de desinstalar e instalar sistemas operativos para no perder nada.
- ⁴ Multicore está diseñado para mejorar el rendimiento de determinados productos de software. Es posible que no todos los usuarios o las aplicaciones de software se beneficien con el uso de esta tecnología. El rendimiento y la velocidad del procesador pueden variar según la carga de trabajo de las aplicaciones y las configuraciones de hardware y software. El sistema de numeración de Intel no es una medición de rendimiento superior.
- ⁵ Su producto no es compatible con Windows 8 ni Windows 7. En conformidad con la política de compatibilidad de Microsoft, HP no admite el sistema operativo Windows 8 ni Windows 7 en los productos configurados con procesadores Intel y AMD de 7ª generación en adelante ni ofrece controladores para Windows 8 ni Windows 7 en <http://www.support.hp.com>.
- ⁶ Dado que algunos módulos de memoria de otros fabricantes no son estándar de la industria, recomendamos usar módulos de memoria marca HP para garantizar la compatibilidad. Si mezcla velocidades de memoria, el sistema funcionará con la velocidad de memoria más baja.
- ⁷ Para unidades de almacenamiento, 1 GB = 1000 millones de bytes, 1 TB = 1 billón de bytes. La capacidad formateada real es menor. Se reservan hasta 30 GB (para Windows 10) para el software de recuperación del sistema.
- ⁸ Unidad de estado sólido TLC en Federal Information Processing Standard.
- ⁹ Las tarjetas inalámbricas son recursos opcionales o complementarios y requieren la compra por separado de un punto de acceso inalámbrico y servicio de Internet. Disponibilidad limitada de puntos de acceso inalámbrico públicos. Las especificaciones de WLAN 802.11ac son provisionales y no definitivas. Si las especificaciones finales difieren de las provisionales, puede verse afectada la capacidad de la notebook para comunicarse con otros dispositivos WLAN 802.11ac.
- ¹⁰ Gráficos Intel® HD 530 integrados en procesadores de 6a generación Core™ i7/i5/i3.
- ¹¹ Gráficos Intel® HD 630 integrados en procesadores de 7a generación Core™ i7/i5/i3, y Pentium® G4620, 4600 y 4600T.
- ¹² Gráficos Intel® HD 610 integrados en Pentium® G4560, G4560T, y Celeron™ G3950, G3930 y G3930T.
- ¹³ Se vende por separado o como característica opcional.
- ¹⁴ HP BIOSphere Gen 3 exige procesadores Intel® de 7a generación.
- ¹⁵ Miracast es una tecnología inalámbrica que su PC puede utilizar para proyectar su pantalla en televisores, proyectores y reproductores de transmisiones multimedia que también admitan Miracast. Puede utilizar Miracast para compartir lo que hace en su PC y presentar una serie de diapositivas. Para obtener más información: <http://windows.microsoft.com/en-us/windows-8/project-wireless-screen-miracast>.
- ¹⁶ El controlador de HP ePrint requiere una conexión de Internet a una impresora web HP y cuenta de HP ePrint (para obtener una lista de impresoras y tipos de documentos e imágenes admitidos y otros detalles de HP ePrint, consulte www.hp.com/go/eprintcenter). Requiere módulo de banda ancha opcional. El uso de la banda ancha requiere un contrato de servicio adquirido por separado. Comuníquese con un proveedor de servicios para consultar sobre la cobertura y la disponibilidad en su zona. Pueden aplicarse tarifas de uso o planes de datos adquiridos por separado. Los tiempos de impresión y las velocidades de conexión pueden variar.
- ¹⁷ Registro EPEAT® donde corresponda. El registro EPEAT varía según el país. Consulte www.epeat.net para ver el estado de registro en cada país.
- ¹⁸ Las fuentes de alimentación externas, los cables de alimentación, los cables y los periféricos no tienen bajo halógeno. Es posible que las piezas de repuesto obtenidas tras la compra no tengan bajo halógeno.

Suscríbese a las actualizaciones
hp.com/go/getupdated

Aprenda más en
hp.com

Copyright © 2016 HP Development Company, L.P. Las únicas garantías de los productos HP son las estipuladas en las declaraciones expresas de garantía limitada que los acompañan. Nada de lo aquí indicado debe interpretarse como una garantía adicional. HP no se responsabilizará por errores técnicos o editoriales ni por omisiones en el presente documento.

Intel, Core, Pentium, Celeron y vPro son marcas comerciales de Intel Corporation o de sus subsidiarias en EE.UU. y/o en otros países. Bluetooth es una marca comercial de su propietario y es utilizada por HP Inc. bajo licencia. USB Type-C™ y USB-C™ son marcas comerciales de USB Implementers Forum. ENERGY STAR es una marca comercial registrada de la Agencia de Protección Medioambiental de Estados Unidos. DisplayPort™ y el logotipo de DisplayPort™ son marcas comerciales propiedad de Video Electronics Standards Association (VESA®) en Estados Unidos y otros países. Todos los derechos reservados. Todas las otras marcas comerciales pertenecen a sus respectivos propietarios.



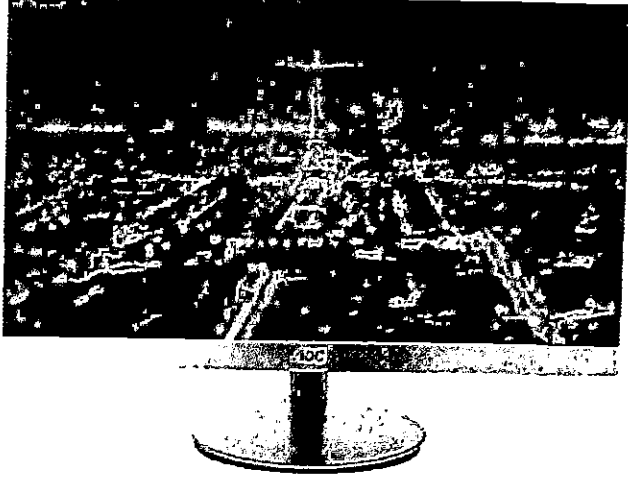

MONITOR DE 22" LED

Monitor de 22" LED es super delgado, Panel IPS, sistema VESA.

I2269VWM

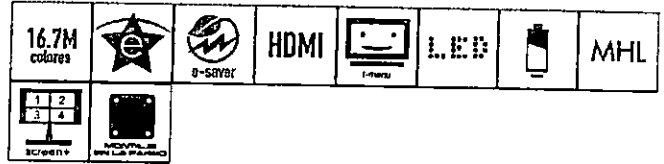

MODELO: I2269VWM DATA SHEET

CARACTERÍSTICAS GENERALES

tipo de pantalla.	TN
tamaño de panel:	22"
tamaño de imagen visible.	21.5"
relación de aspecto:	16:9
brillo	250 cd/m2
tasa de contraste (DCR).	50,000,000:1
tamaño de pixel (H x V).	0.247 x 0.247 mm
área de visualización(H x V):	476.8 x 267 mm
ángulo de visualización	horizontal ° x vertical 178° (CR >= 10)
tiempo de respuesta:	5 ms
color	black

FRECUENCIA DE BARRIDO

frecuencia de barrido:	horizontal: Hz vertical: 55~75 Hz
frecuencia de pixel:	170 Mhz

RESOLUCIÓN

resolución máxima	1920 x 1080 @ 60 Hz
resolución recomendada.	1920 x 1080 @ 60 Hz
resolución de color:	16.7 million

POTENCIA

fuentes de energía :	Universal 110~240 VAC, 50/60Hz
consumo de energía.	prendido: 27 V Modo de espera: <0.5 V

OTRAS CARACTERÍSTICAS

control del usuario:	button
plug and play:	DDC CI or VESA DDC2B
altavoces:	yes - 2 vatios x 2
cámara web:	no
salida de audífonos:	NA
montaje de pared::	sí - 75 x 75 mm
altura ajustable:	NA

SEÑAL DE ENTRADA

D-Sub análogo 15 pin:	1 x VGA
DVI-D 24-pin:	0 x DVI-D
HDMI:	2 x HDMI
HDMI w/MHL:	0 x HDMI w/MHL
USB 2.0:	0 x USB 2.0
USB 3.0:	0 x USB 3.0
puerto digital (entrada):	1 x DP (in)
puerto digital (salida):	0 x DP (out)
soporta MHL:	NA

REGULACIONES

Energy Star, EPEAT Gold, TUV-GS, CE, FCC, RoHS, WEEE

SOFTWARE

i-Care / i-Menu / e_Saver / Screen+

INCLUYE

HDMI CABLE 6 FT, VGA Cable, Power Cord, User Manual, Warranty Card, Driver, AOC Software



CANTIDAD A CARGAR

contenedor paletizado 20'	620 pcs
contenedor paletizado 40' STD	1488 pcs

DIMENSIONES

producto (WxHxD):
437mm x 342mm x 156mm
19.6" x 14.9" x 7.4"

empaque (WxHxD):
488mm x 348mm x 102mm
22.2" x 17.7" x 5.4"

peso (NETO): 3.5 kg | 7.7 lbs

peso (BRUTO): 4.9 kg | 10.8 lbs

Garantía: 3 años 3/3/3





DataSheet Item 3



Monitor de 24" HP EliteDisplay E243i

Estilo y sustancia se unen en una pantalla empresarial increíblemente moderna, pensada para brindar imagen, productividad y ergonomía óptimas. El monitor de 24" HP EliteDisplay E243i tiene un bisel de microborde de 3 costados para reunir varias

pantallas a la perfección, y cuenta con ajustes en 4 direcciones para que afronte el día cómodamente.

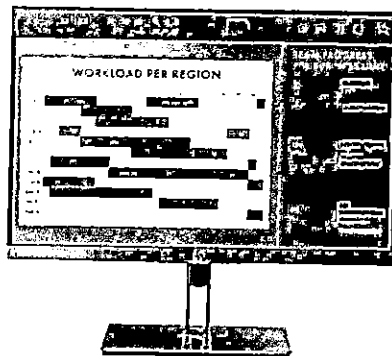

Rompa las barreras

- Aumente su productividad con la visión ininterrumpida de una o varias pantallas, mediante un bisel con microborde y 3 lados que permite conjuntos casi impecables. Obtenga imágenes nítidas desde casi cualquier ángulo con la pantalla IPS de resolución WUXGA 1920 x 1200 y 24 pulg. de diagonal.

Trabaje cómodamente

- Busque la postura más cómoda y productiva, con los ajustes de inclinación, altura y giro, y las opciones de altura de hasta 150 mm. Use la función de rotación para personalizar vistas verticales u horizontales al emplear varias pantallas. Disfrute de conectividad simple y práctica
- Trabaje con sus dispositivos más usados mediante VGA, HDMI y DisplayPort™. Conecte sus accesorios USB directamente en la pantalla mediante dos puertos USB 3.0.

Recursos

- Cree una solución compacta y eficiente, al montar su PC HP Mini compatible directamente en el soporte de columna, o montar una desktop HP Mini, un thin client o una Chromebox detrás de la pantalla con el soporte de montaje de PC opcional HP B300.
- Reduzca el consumo de energía y los costos con una pantalla de bajo halógeno, certificación ENERGY STAR® y registro EPEAT® Gold que respeta TCO Certified Edge con 85% de plásticos reciclados posconsumo.
- Diseñe la pantalla para su forma de trabajar con el software HP Display Assistant, que permite particionar la pantalla y desalienta los robos al atenuar las pantallas desconectadas sin autorización.
- Cree una solución completa con accesorios HP opcionales, como un brazo individual HP para quitar la pantalla del escritorio, un adaptador gráfico USB HP para configuraciones de varias pantallas, o una barra de altavoz HP S100 para no ocupar espacio con el audio.
- Duerma tranquilo, porque su inversión en TI tiene el respaldo de una garantía limitada estándar de tres años 3/3/0 Piezas/ en sitio/ cambio del equipo (no reparación). Para ampliar su protección, seleccione un servicio HP Care opcional.

Display

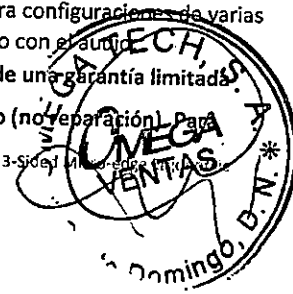
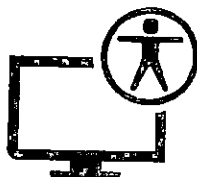
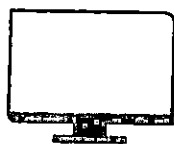



DisplayPort,
HDMI, VGA



Efficient Workspace

Datasheet | Monitor de 24" HP EliteDisplay E243i

Monitor de 24" HP EliteDisplay E243i Tabla de especificaciones

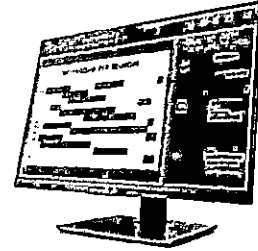
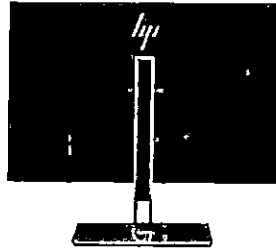
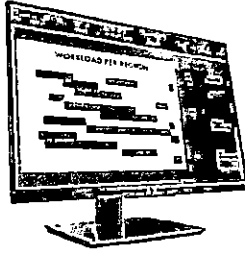

Nº de producto	1FH49AA
Tamaño de pantalla (diagonal)	60,96 cm (24")
Tipo de pantalla	IPS c/retroiluminación LED
Área activa del panel	20,41 x 12,76 in; 51,84 x 32,4 cm
Ángulo de visualización	178° horizontal; 178° vertical
Brillo	250 cd/m ² 1
Relación de contraste	1000:1 estático; 10000000:1 dinámico 1
Tiempo de respuesta	5 ms encendido/apagado 1
Relación ancho-alto	16:10
Resolución nativa	WUXGA (1920 x 1200 a 60 Hz)
Resoluciones admitidas	1920 x 1200; 1920 x 1080; 1680 x 1050; 1600 x 900; 1440 x 900; 1280 x 1024; 1280 x 800; 1280 x 720; 1024 x 768; 800 x 600; 720 x 400; 640 x 480
Funciones de la pantalla	Antirreflejo; Panel BrightView; Conmutación en plano; Selección de idioma; Retroiluminación LED; Controles en pantalla; Función de rotación; Plug and Play; Antiestática; Baja opacidad
Controles del usuario	Brillo; Control de color; Contraste; Sali; Control de imagen; Información; Control de entrada; Idioma; Administración; Menú; Menos ("−"); OK; Más ("+"); Control de alimentación
Señal de entrada	1 VGA; 1 HDMI 1.4 (compatible con HDCP); 1 DisplayPort™ 1.2 (compatible con HDCP);
Puertos y Conectores	3 USB 3.0 (uno ascendente y dos descendentes) 1
Alimentación de entrada	Voltaje de entrada: 100 a 240 VCA
Consumo de energía	45 W (máximo), 35 W (típico), 0,5 W (en espera)
Dimensiones con base	20,94 x 8,43 x 4,26 in
(ancho x largo x alto)	53,2 x 21,39 x 36,23 cm
Características	Inclinación: -5 a +20°; Giro: ±45°; Función de rotación: 90°; Alto: 150 mm ergonómicas
Dimensiones sin base (ancho x largo x alto)	20,95 x 18,83 x 1,83 pulg 53,20 x 35,13 x 4,64 cm Without stand 14,02 lb 6,36 kg Con base

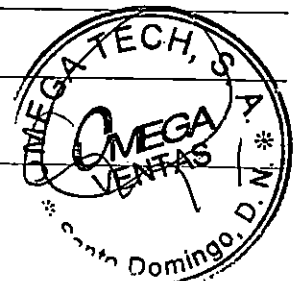

Contenido de la caja Monitor; Cable de alimentación de CA; Cable VGA; Cable USB (Tipo A macho a Tipo B macho); Cable DisplayPort™ 1.2; CD (incluye guía del usuario, garantía y controladores); Adaptador de montaje VESA; HP Display Assistant Consulte notificaciones legales importantes en la última página

2

Ficha técnica | Monitor de 24" HP EliteDisplay E243i

HP Recommended Accessories and services

Brazo HP para un único monitor



El brazo para un único monitor es el accesorio perfecto de escritorio para su vida profesional. Elegante y aerodinámico, el brazo para un único monitor está diseñado para complementar la manera que trabaja.
Nºdeproducto:BT861AA

Estación de acoplamiento HP UltraSlim



Diseñado exclusivamente para PC portátiles ultrafinas HP EliteBook, la estación de acoplamiento HP UltraSlim amplía su pantalla, redes y conectividad de dispositivos, por lo que puede ser más productivo durante todo el día, todo ello a través de una sencilla estación de acoplamiento lateral y con un solo clic.
Nºdeproducto:D9Y32AA

Soporte de liberación rápida HP



Una solución de montaje seguro y fácil de usar para monitores de pantalla plana HP Thin Client, compatibles VESA, y otros productos de escritorio HP. Conecte cualquiera de ellos a una base, a un soporte normal o a uno de pared si desea ahorrar espacio.
Nºdeproducto:EM870AA

Centro de trabajo HP para Desktop mini y Client

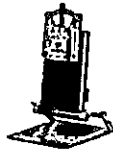

integrado Aproveche los pequeños espacios de trabajo al máximo con una HP IWC Desktop Mini/Thin Client que le permite crear una

comódo acceso frontal a todas sus

Thin solución de escritorio compacta mediante la combinación de una pantalla Chromebox, que también le ofrece un

Nºdeproducto:G1V61AA



Utilice el cable para conectar su desktop a sus pantallas y dispositivos HDMI estándar.*
Nºdeproducto:T6F94AA

Cable estándar HDMI HP



Soporte para escritorios rotativos HP



Redefina el diseño de su espacio de trabajo con el soporte para escritorios rotativos HP, una estación de acoplamiento lista para usar que admite un monitor y una base de acoplamiento de conexión en caliente, mejora la productividad y ofrece un espacio ordenado y cómodo para su fuerza de trabajo móvil y flexible a un precio accesible.

Nº de producto: W3Z73AA

Gane aún más eficiencia al agregar una segunda pantalla de hasta 32" en diagonal en su solución de escritorio rotativo HP con el brazo de 2do monitor para escritorios rotativos HP.

Nº de producto: W3Z74AA

Ficha técnica | Monitor de 24" HP EliteDisplay E243i

3

Notas al pie del mensaje

¹ Cada monitor se vende por separado.

² Todas las especificaciones de rendimiento representan las especificaciones características facilitadas por los fabricantes de componentes de HP; el rendimiento real puede variar en un valor más alto o más bajo.

³ La PC HP Mini se vende por separado. La desktop HP, el thin client y la Chromebox se venden por separado y exigen el soporte de montaje de PC HP B300, que también se vende por separado. Consulte las especificaciones rápidas de la pantalla para conocer la compatibilidad del producto.

⁴ Las fuentes de alimentación externas, los cables de alimentación, los cables y los periféricos no tienen bajo contenido de halógeno. Los repuestos de mantenimiento obtenidos después de la compra podrían no tener bajo contenido de halógeno.

⁵ Registro EPEAT® donde corresponda. El registro EPEAT varía según el país. Consulte www.epeat.net para ver el estado de registro en cada país. Generador de palabra clave de búsqueda en tienda de opciones de terceros de HP para accesorios de generador solar en <http://www.hp.com/go/options> ⁶ Se vende cada uno por separado.

⁷ Los HP Care Packs se venden por separado. Los niveles de servicio y tiempos de respuesta para los HP Care Packs pueden variar según su ubicación geográfica. El servicio comienza en la fecha de compra del hardware. Se aplican restricciones y limitaciones. Para ver más detalles, visite www.hp.com/go/cpc. Los servicios de HP están sujetos a los términos y las condiciones de servicio aplicables de HP proporcionados o indicados al cliente al momento de la compra. El cliente puede tener derechos legales adicionales de acuerdo con las leyes locales vigentes, y tales derechos no se ven afectados de manera alguna por los términos y las condiciones de servicio de HP ni por la garantía limitada de HP proporcionada con su producto HP.

Notas al pie de especificaciones técnicas

¹ Todas las especificaciones representan las especificaciones típicas proporcionadas por los fabricantes de componentes de HP, y el rendimiento real puede variar y ser más alto o más bajo.

² Las fuentes de alimentación externas, los cables de alimentación, los cables y los periféricos no tienen bajo halógeno. Es posible que las piezas de repuesto posteriores a la compra puedan no tener bajo halógeno.



Suscríbese a las actualizaciones Aprenda más en
hp.com/go/getupdated hp.com

© Copyright 2017 HP Development Company, L.P. La información que contiene este documento está sujeta a cambios sin previo aviso. Las únicas garantías de los productos y servicios HP son las estipuladas en las declaraciones expresas de garantía que los acompañan. Nada de lo aquí indicado se debe interpretar como una garantía adicional. HP no se responsabilizará por errores técnicos o editoriales ni por omisiones en el presente documento.

ENERGY STAR® y la marca ENERGY STAR® son marcas comerciales registradas de la Agencia de Protección Ambiental de Estados Unidos. DisplayPort™ y el logotipo de DisplayPort™ son marcas comerciales propiedad de Video Electronics Standards Association (VESA®) en Estados Unidos y otros países.

4AA7-03985PL, Julio 2017





DataSheet Item 4



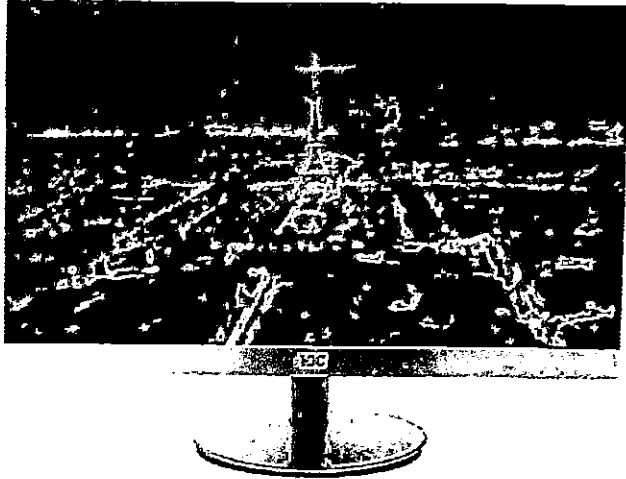

MONITOR DE 22" LED

Monitor de 22" LED es super delgado, Panel IPS, sistema VESA.

I2269VWM

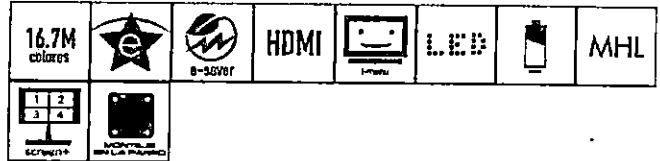

MODELO: I2269VWM DATA SHEET

CARACTERÍSTICAS GENERALES

tipo de pantalla	TN
tamaño de panel.	22"
tamaño de imagen visible.	21.5"
relación de aspecto.	16:9
brillo	250 cd/m2
tasa de contraste (DCR):	50,000,000:1
tamaño de pixel (H x V)	0.247 x 0.247 mm
area de visualización(H x V).	476.8 x 267 mm
angulo de visualización.	horizontal ° x vertical 178° (CR >= 10)
tiempo de respuesta	5 ms
color	black

FRECUENCIA DE BARRIDO

frecuencia de barrido:	horizontal: Hz vertical: 55~75 Hz
frecuencia de pixel:	170 Mhz

RESOLUCIÓN

resolución máxima	1920 x 1080 @ 60 Hz
resolución recomendada.	1920 x 1080 @ 60 Hz
resolución de color:	16.7 million

POTENCIA

fuelle de energía:	Universal 110~240 VAC, 50/60Hz
consumo de energía.	prendido: 27 V Modo de espera: <0.5 V

OTRAS CARACTERÍSTICAS

control del usuario:	button
plug and play:	DDC CI or VESA DDC2B
altavoces:	yes - 2 vatios x 2
cámara web:	no
salida de audifonos:	NA
montaje de pared::	si - 75 x 75 mm
altura ajustable:	NA

SEÑAL DE ENTRADA

D-Sub análogo 15 pin:	1 x VGA
DVI-D 24-pin:	0 x DVI-D
HDMI:	2 x HDMI
HDMI w/MHL:	0 x HDMI w/MHL
USB 2.0:	0 x USB 2.0
USB 3.0:	0 x USB 3.0
puerto digital (entrada):	1 x DP (in)
puerto digital (salida):	0 x DP (out)
soporta MHL:	NA

REGULACIONES

Energy Star, EPEAT Gold, TUV-GS, CE, RoHS

SOFTWARE

i-Care / i-Menu / e_Saver / Screen

INCLUYE

HDMI CABLE 6 FT, VGA Cable, Power Cord, User Manual, Warranty Card, Driver, AOC Software

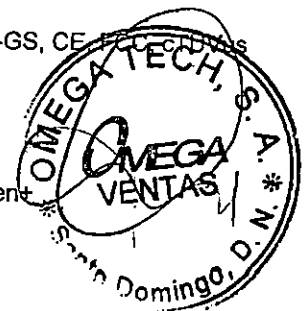

CANTIDAD A CARGAR

contenedor paletizado 20': 620 pcs
contenedor paletizado 40'
STD: 1488 pcs

DIMENSIONES

producto (WxHxD):
437mm x 342mm x 156mm
19.6" x 14.9" x 7.4"

empaque (WxHxD):
488mm x 348mm x 102mm
22.2" x 17.7" x 5.4"

peso (NETO): 3.5 kg | 7.7 lbs

peso (BRUTO): 4.9 kg | 10.8 lbs

Garantía: 3 años 3/3/3





DataSheet Item 5

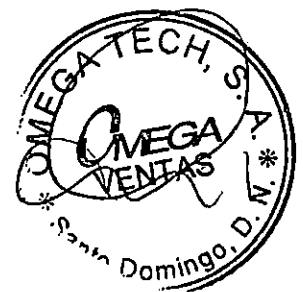



IMPRESORA HP LASERJET ENTERPRISE M506DN (F2A69A) MONOCROM., VEL.45 PPM

Especificaciones

- Velocidad de impresión en negro:
Normal: Hasta 45 ppm ¹⁸
Salida de la primera página (lista)
Negro: Hasta apenas 5,9 segundos; Hasta apenas 11,3 segundos (100 V) ¹⁹
Calidad de impresión en negro (óptima)
- Hasta 1200 x 1200 ppp
Ciclo de trabajo (mensual, A4)
Hasta 150.000 páginas ⁷
Volumen de páginas mensual recomendado
2000 a 7500 ⁸
Tecnología de impresión
- Láser
Velocidad del procesador
1,2 GHz
Lenguajes de impresión
HP PCL 6, HP PCL 5 (controlador HP PCL 5 solo disponible desde la Web), emulación
HP postscript de nivel 3, impresión PDF nativa (v 1.7)
Monitor
- LCD de 4 líneas (gráficos a color)



Cartuchos de repuesto

- Cartucho de tóner original LaserJet HP 87A negro (9000 páginas aprox.) CF287A, cartucho de tóner LaserJet HP 87X de alta capacidad negro (18 000 páginas aprox.) CF287X

Conectividad

Capacidad HP ePrint

Sí

Capacidad de impresión móvil

HP ePrint

Apple AirPrint™

Certificación Mopria¹⁶

(Las operaciones inalámbricas son compatibles con operaciones de 2,4 GHz únicamente. También puede requerir una cuenta de HP ePrint y una aplicación o software. Algunas de las funciones requieren la compra de un accesorio opcional. Obtenga más información en hp.com/go/mobileprinting.)

Capacidad inalámbrica

- Opcional, activado con la compra de accesorio de hardware.
Conectividad, estándar
- Puerto USB 2.0 de alta velocidad
- Fast Ethernet 10Base-T/100Base-Tx, Gigabit Ethernet 1000Base-T integrado
Conectividad, opcional
- Servidor de impresión inalámbrico NFC/Wireless HP Jetdirect 3000w J8030A, servidor de impresión inalámbrico 2900nw HP Jetdirect J8031A
Preparado para red
Estándar (Gigabit Ethernet incorporado)
Requisitos mínimos de sistema
- Windows XP SP3 todas las ediciones de 32 bits (XP Home, XP Pro, etc.), Windows Vista todas las ediciones de 32 bits (Home Basic, Premium, Professional, etc.), Windows 7 todas las ediciones de 32 y 64 bits, Windows 8/8.1 todas las ediciones de 32 y 64 bits (sin incluir el SO RT para Tablets), Windows 10 todas las ediciones de 32 y 64 bits (sin incluir el SO RT para Tablets)
- Unidad de CD-ROM o DVD, o conexión a Internet
- Conexión USB, de red o inalámbrica dedicada
- 200 MB de espacio disponible en el disco duro
- Hardware compatible con el sistema operativo (Para obtener los requisitos de hardware del SO consulte <http://www.microsoft.com>)
- SO Mac X 10.8 Mountain Lion, SO X 10.9 Mavericks, SO X 10.10 Yosemite
- Internet
- USB



- 1 GB disponible en el disco duro
 - Hardware compatible con el sistema operativo (Para obtener los requisitos de hardware del SO consulte <http://www.apple.com>)
- Sistemas operativos compatibles
- El SO Windows es compatible con el Controlador en la caja: Windows XP SP3 todas las ediciones de 32 bits (XP Home, XP Pro, etc.), Windows Vista todas las ediciones de 32 bits (Home Basic, Premium, Professional, etc.), Windows 7 todas las ediciones de 32 y 64 bits, Windows 8/8.1 todas las ediciones de 32 y 64 bits (sin incluir el SO RT para Tablets), Windows 10 todas las ediciones de 32 y 64 bits (sin incluir el SO RT para Tablets)
- SO Windows compatible con el Controlador de impresión universal (de HP.com): Windows XP SP3 las ediciones de 32 y 64 bits (XP Home, XP Pro, etc.), Windows Vista todas las ediciones de 32 bits (Home Basic, Premium, Professional, etc.), Windows 7 todas las ediciones de 32 y 64 bits, Windows 8/8.1 todas las ediciones de 32 y 64 bits (sin incluir el SO RT para Tablets), Windows 10 todas las ediciones de 32 y 64 bits (sin incluir el SO RT para Tablets)
- SO Mac (controladores de impresión HP disponibles en <http://www.hp.com> y Apple Store): SO X 10.8 Mountain Lion, SO X 10.9 Mavericks, SO X 10.10 Yosemite
- SO móvil (Controladores en el SO): iOS, Android, Windows 8/8.1/10 RT
- SO Linux (HPLIP en el SO): SUSE Linux (12.2, 12.3, 13.1), Fedora (17, 18, 19, 20), Linux Mint (13, 14, 15, 16, 17), Boss (3.0, 5.0), Ubuntu (10.04, 11.10, 12.04, 12.10, 13.04, 13.10, 14.04, 14.10), Debian (6.0.x, 7.x)
- Otros SO: UNIX ¹¹

Especificaciones de memoria

Memoria, estándar

512 MB

Memoria máxima

1.5 GB

Disco duro

- Opcional, unidad de disco duro cifrada mínima de 500 GB

Uso del papel

Entrada de manejo de papel, estándar

- Bandeja 1 multipropósito para 100 hojas
- Bandeja 2 de entrada para 550 hojas
- accesorio para impresión automática a doble cara

Entrada de manejo de papel, opcional

Hasta 3 alimentadores de papel para 550 hojas opcional ¹⁰

Salida de manejo de papel, estándar

- Bandeja salida de 250 hojas
- Capacidad de salida máxima (hojas)
- Hasta 250 hojas

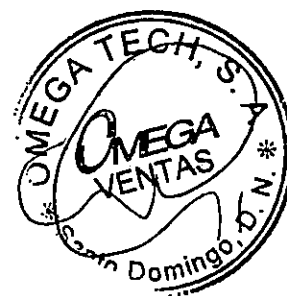

Impresión a doble cara

- Automática (estándar)
Tamaños de soportes de impresión admitidos
- Bandeja 1: A4, A5, A6, B5, 16k, 10 x 15 cm, tarjetas postales (JIS individual y doble), sobres (DL, C5, C6, B5)
- Bandeja 2: A4, A5, B5, 16k, tarjeta postal doble
- Bandejas opcionales 3 y +: A4, B5, 16k, tarjeta postal doble
- Accesorio de impresión automática a doble cara opcional: A4
Tamaños de soportes, personalizado
Bandeja 1: de 76 x 127 a 216 x 356 mm; Bandeja 2 de entrada para 550 hojas: de 105 x 148 a 216 x 356 mm; Bandeja 3 de entrada para 550 hojas opcional: de 105 x 148 a 216 x 356 mm
Tipos de soportes
Papel (bond, color, membretado, común, preimpreso, pre-perforado, reciclado, rígido); sobres; etiquetas; cartulina; transparencias; definido por el usuario
Peso de material de impresión admitido
Bandeja 1: de 60 a 199 g/m²; Bandeja 2+: de 60 a 120 g/m²

Requisitos de operación y alimentación

Alimentación

Voltaje de entrada: de 100 a 127 VAC, 60 Hz; Voltaje de entrada: de 200 a 240 VCA 50 Hz (Sin doble tensión, la fuente de alimentación varía según el número de referencia con # identificador del código opcional)

Consumo de energía

741 98 vatios (impresión activa), 13,72 vatios (lista), 2,51 vatios (suspensión)

0,08 vatios (Auto-Off)

0,08 vatios (apagada) ²

Eficiencia de energía

- Certificación ENERGY STAR®
- Blue Angel
- CECP
- EPEAT®

Margen de temperaturas operativas

15 a 32,5 °C

Intervalo de humedad en funcionamiento

30 a 70% RH

Emissiones de potencia acústica (lista)

4,0 B(A) ⁶

Emissiones de presión acústica a corta distancia (activa, impresión)

54 dB(A) ⁶

Dimensiones y peso

Dimensiones mínimas (ancho x profundidad x altura)



418 x 376 x 298 mm ¹²

Dimensiones máximas (ancho x profundidad x altura)

418 x 639 x 298 mm ¹²

Peso

11,8 kg

Dimensiones del embalaje (An x F x Al)

497 x 398 x 466 mm

Peso del embalaje

14,6 kg

Qué se incluye

Contenido de la caja

Impresora HP LaserJet M506

Cartucho de tóner inicial HP LaserJet negro (~6000 páginas)

CD que contienen software y documentación electrónica

Guías de las garantías

HPSS ²⁰

Erratas

Cable incluido

Si, la propuesta Incluye cable USB 10 pies

Garantía

3 años de garantía 3/3/3 U8PK3E - HP 3y

NBD w/DMR LaserJet M506

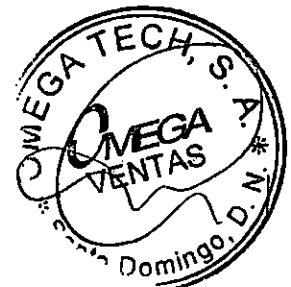



DataSheet Item 7



Voyager 1200g

Escáner láser de una sola línea

Basado en la plataforma del escáner de una sola línea más vendido del mundo, el Voyager® 1200g de Honeywell ofrece un excelente rendimiento de lectura en prácticamente todos los códigos de barra lineales, incluidos los de baja calidad y los que están dañados. La detección de objetos actualizada y la configuración y detección automática en soporte permiten una lectura en modo de presentación que está entre las mejores de su categoría potenciando al máximo el rendimiento. Además de un rendimiento de lectura excepcional y un diseño fiable, aporta una solución de lectura lineal muy versátil que se adecua a una gran variedad de aplicaciones.

El intuitivo Voyager 1200g proporciona una lectura de códigos de barras rápida y fiable en todo su alcance de operación, lo que minimiza la necesidad de formar al usuario. El Voyager 1200g decodifica con facilidad los códigos de barras que son difíciles de leer, ya sean códigos corridos, borrosos o con una impresión deficiente. El Voyager 1200g también destaca en la lectura de códigos de barras de alta densidad con una resolución de hasta 3,5 mils eliminando la necesidad de adquirir escáneres especializados.

Diseñado para reducir el tiempo de inactividad y los costes de servicio, el Voyager 1200g incluye una única placa de circuitos impresos con un soporte de amortiguación que proporciona una mayor resistencia a los impactos. El impacto de las caídas accidentales queda minimizado gracias a un botón empotrado que está protegido por un molde de goma ergonómico integrado. La ventana de cristal protegida y resistente a los arañazos, así como su grado de protección IP42, contribuyen a una mayor durabilidad del producto.

El Voyager 1200g, la siguiente entrega de la mundialmente famosa serie Voyager, proporciona un rendimiento de lectura y una fiabilidad extraordinarios para los usuarios finales que buscan una solución de lectura lineal excepcional.

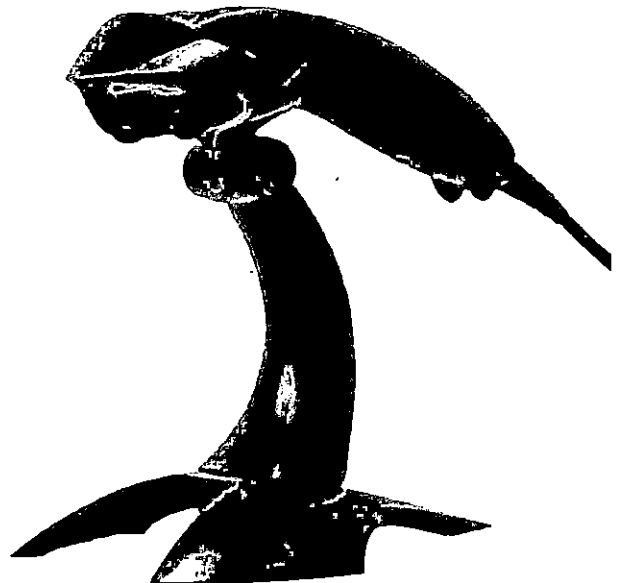

Características

- **Rendimiento de lectura extraordinario en códigos de barras dañados o de baja calidad:** mantiene la productividad mediante la aportación de una solución de lectura lineal sin preocupaciones que minimiza la necesidad de la entrada de datos manual
- **Lectura en modo de presentación que está entre las mejores de su categoría:** aumenta el rendimiento mediante la detección de objetos y la configuración y detección en soporte automáticas
- **Interfaz múltiple:** al ofrecer compatibilidad con USB, teclado e interface RS232 en un solo escáner, reduce los costes al mínimo
- **Excelente experiencia "llave en mano":** simplifica la configuración porque ofrece montaje del soporte sin herramientas; detección y configuración en soporte automáticas; y detección y configuración de interfaz automáticas
- **Diseño contemporáneo y ergonómico:** garantiza la comodidad y la productividad del usuario al incorporar una ranura para el dedo integrada en un diseño industrial impecable y ligero que encaja perfectamente en casi todas las manos
- **Tecnología CodeGate®:** permite que los usuarios se aseguren de que se ha leído el código de barras deseado antes de transmitir los datos, haciendo que el escáner resulte ideal para utilizarlo en aplicaciones de lectura de menús



Especificaciones técnicas del Voyager 1200g

Mecánicas

Dimensiones (largo x ancho x alto)	66 mm x 180 mm x 97 mm
Peso	125 g

Eléctricas

Tensión de entrada	5 V +/- 5%
Consumo en funcionamiento	700 mW; 140 mA (normal) a 5 V
Consumo en espera	350 mW; 70 mA (normal) a 5 V
Interfaces del sistema host	Interfaz múltiple / Incluye RS232 (4 señales TTL de +5 V) / KBW / USB (teclado HID, en serie, OEM IBM); compatible con RS-232C (+/-12 V) e IBM RS485 a través de un adaptador de cable

Ambientales

Temperatura de funcionamiento	De 0 °C a 50 °C
Temperatura de almacenamiento	De -20 °C a 60 °C
Humedad	Del 0% al 95% sin condensación
Caídas	Diseñado para resistir 30 caídas sobre hormigón desde una altura de 1,5 m
Sellado ambiental	IP42
Niveles lumínicos	De 0 lux a 70.000 lux

Rendimiento de lectura

Patrón de lectura	Una sola línea de lectura
Velocidad de lectura	100 líneas de lectura por segundo
Ángulo de lectura	Horizontal: 30°
Contraste de impresión	Mínimo: 10% de diferencia de reflectancia
Inclinación, oblicuidad	60°, 60°
Funciones de descodificación	Lee simbologías DataBar GS1 y 1D estándar
Garantía	5 años de garantía de fábrica

Para consultar la lista completa de homologaciones y certificados, visite www.honeywellaidc.com/compliance
 Para consultar la lista completa de certificados y tecnologías de códigos de barra admitidos, visite www.honeywellaidc.com/symbologies

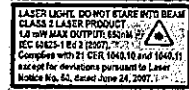

Más información:
www.honeywellaidc.com

Honeywell Scanning & Mobility

Avda. de Italia, 7
 Polígono Industrial CTC
 28821 - Coslada (Madrid)
 España
 Tel.: +34 902 656 346
 Fax: +34 902 656 348
www.honeywell.com

Rendimiento típico*

Anchura barra estrecha	Profundidad de campo
5 mils (Código 39)	De 27 mm a 151 mm
7.5 mils (Código 39)	De 16 mm a 216 mm
10.4 mils (Código 39)	De 0 mm a 277 mm
13 mils (UPC-A)	De 0 mm a 311 mm
20 mils (Código 39)	De 0 mm a 257 mm

*Resolución: 3,5 mils
 *La calidad del código de barras en las condiciones ambientales pueden afectar al rendimiento



Honeywell



DataSheet Item 8





1x5 LCD SigLite

TL (BK) 460



El 1x5 Topaz SigLite® LCD es una pequeña almohadilla de captura de firma electrónica con LCD transfectiva que muestra "línea electrónica" bajo la punta de la pluma durante la firma.

API de software seguras paquetes proporcionan para el texto interactivo, gráficos, y los focos de la pluma-tap y casillas de verificación que permiten a los usuarios navegar por las pantallas y seleccionar opciones preferidas.

VENTAJAS

- ✓ Tercera generación de firma superficie de pantalla táctil para eficiencia de costo
- ✓ Pantalla LCD para personalización
- ✓ Pequeño tamaño y peso de portabilidad
- ✓ Alta calidad biométrica y forense capturar
- ✓ Topaz suite de software que se incluye en el sin costo adicional para las técnicas de personalización completa solución de firma y la firma

MODELOS Y DESCRIPCIONES

T-L460-HSB-R
USB

T-LBK460-HSB-R
USB
retroiluminado

T-LBK460-BSB-R
Serie virtual a través de USB
retroiluminado

T-L460-BR
De serie

T-LBK460-BR
retroiluminada
de serie

PRESUPUESTO

Garantía
2 años, con opción de renovación

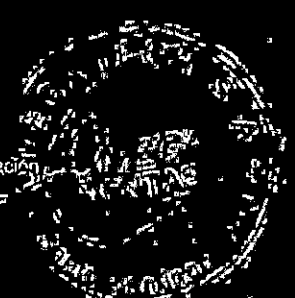

875 Drive Unit Patriot A |
Moorpark, CA 93021 | Estados
Unidos

PAG: 805.520.8282
F: 805.520.0867
www.topazsystems.com



Calidad de
captura SIG



PANTALLA
RETROILUMINADA



ROHS



T-L460 & T-LBK460

1x5 LCD SigLite

HERRAMIENTAS DEL DESARROLLADOR AGRUPADOS

SigPlus® Pro ActiveX	Crear aplicaciones utilizando ActiveX o ver los documentos firmados electrónicamente. Disponible como un grano nativo
Sigplus Pro Java	Java. Crear aplicaciones en C.
sigplus Pro C++ .NET	
sigplus Pro pDoc®	Asamblea nativo para el entorno .NET. Crear aplicaciones para
SDK	capturar firmas electrónicas / embed de campos de firma digital en documentos PDF.

LIADO UTILIDADES y Plugins

pDoc Signer®	Crear formularios interactivos y la firma electrónica de captura de documentos PDF o formularios rellenable. Hacer que las imágenes de la firma electrónica.
SigTool Imager™ Plus™	
SignMein	software compatible con HIPAA para la recepción de enfrente de inicio de sesión. Para la firma en Word y Excel.
Microsoft Office Adobe	
Acrobat OPOS	Añadir y ver firmas en archivos PDF utilizando Acrobat. impulsores de la almohadilla de la firma para los sistemas OPOS.
Conductor	

Opciones de uso a distancia del PAD

Serial virtual	"BSB" pads de firmas. "B" pads de firmas. "HSB" pads de firmas.
SigSock™	

Agrupados SERVER / herramientas del navegador

SIGWEB™	Permite la rápida integración de la funcionalidad de captura de firma en una aplicación web. Incorporar la firma electrónica en los flujos de trabajo de procesamiento de documentos existentes.
eSign Emcee®	

software de verificación

SigCompare™	verificar visualmente la firma electrónica sin la necesidad de crear o almacenar plantillas.
SigAnalyze®	Disposición de los examinadores forenses de documentos con una disputa por la firma activo.

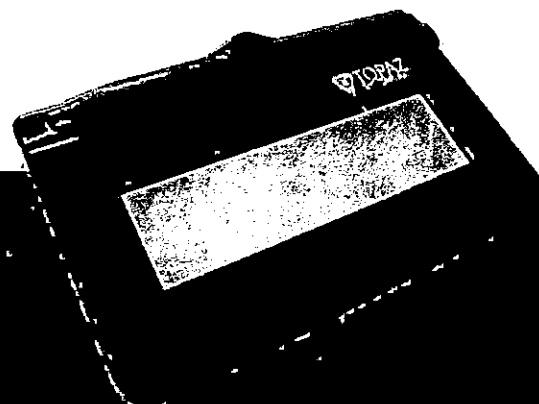

PRESUPUESTO

Tipo de sensor
 pantalla táctil de tercera generación
 nominal de 1 millón de firmas

Tipo pluma
 Robusto lápiz pasiva y correa de sujeción patentado, sin pilas

Resoluciones y de la conversión de
 Supera los estándares de la industria
 PPI programable

Dimensiones
 6,0" x 3,8" x 1,4" 152mm x
 95mm x 36mm

Área de firma
 4,4" x 1,3" 112mm x
 33mm

capacidad de autenticación
 sig datos de calidad forense capaces de
 examen y la autenticación con el software
 Topaz

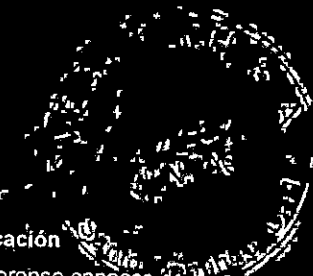



DataSheet Item 9



Aplicaciones a las que está dirigido:

- Seguridad de PC desktop;
- PC portátiles;
- Aplicaciones a medida.

Características:

- LED azul;
- Formato compacto;
- Excelente calidad de la imagen;
- Alta resistencia ESD;
- Encripta los datos de las huellas;
- Rechazo de huellas latentes;
- Rechazo de huellas falsas;
- Acepta cualquier posición del dedo;
- Sólido;
- Funciona con huellas secas, húmedas y ásperas;
- Compatible con Windows® Vista, XP Professional, 2000 y Windows Server 2000, 2003 y 2008.

Especificaciones:

- Resolución en Píxeles: 512 dpi (promedio x, y sobre el área de escaneo);
- Área de captura del escáner: 14.6 mm (ancho normal en el centro), 18.1 mm (largo normal);
- Escala de gris de 8 bits (256 niveles de gris);
- Tamaño (aproximado) del lector: 65 mm x 36 mm x 15.56 mm;
- Compatible con USB 1.0, 1.1 y 2.0 (Full Speed);
- Para uso en interiores, hogar y oficina.

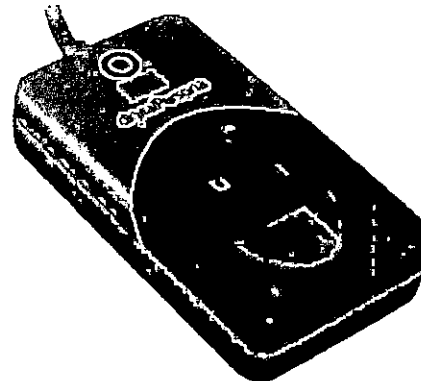
**Descripción del Producto**

El lector U.are.U 4500 es un lector de reconocimiento huellas digitales USB elegante y potente. Con una apariencia e imagen exclusiva para ejecutivos, el lector U.are.U 4500 es perfecto para ser utilizado por usuarios sofisticados y ambientes compartidos. Su diseño es elegante y compacto para no ocupar espacio valioso sobre el escritorio y no se mueve debido a su especial y fuerte base de goma.

El U.are.U 4500 irradia una atractiva luz azul que anuncia la presencia del lector en ambientes de poca luz y asegura que no sea confundido con los colores de las alarmas en entornos como el área de la salud.

Para su utilización, el usuario simplemente coloca su dedo en la ventana luminosa del lector y el lector escanea la huella rápida y automáticamente. Para la obtención de respuestas para usuarios sofisticados, un "flash" rojo indica que la huella digital ha sido capturada. Los componentes integrados calibran el lector y encriptan los datos escaneados antes de enviarlos a través de la interfaz USB.

Los lectores de DigitalPersona utilizan tecnología óptica de escaneo de huellas digitales para obtener una excelente calidad de la imagen, un área de captura amplia y un alto rendimiento. El lector U.are.U 4500 y el Motor de Reconocimiento de Huellas Digitales de DigitalPersona® poseen una habilidad única para autenticar con exactitud y de forma rápida hasta las huellas más difíciles, sin importar el ángulo en el que se coloca el dedo.

El lector U.are.U 4500 puede adquirirse en conjunto con los paquetes DigitalPersona Pro Workstation, DigitalPersona Pro Kiosk, DigitalPersona Online o DigitalPersona Personal o con cualquiera de los paquetes de SDK de DigitalPersona. Si el cliente es una empresa o un integrador de sistemas o un usuario casero, las soluciones para la autenticación de huellas digitales de DigitalPersona le proporcionarán una amplia gama de aplicaciones naturales a su sistema de seguridad y a sus aplicaciones.

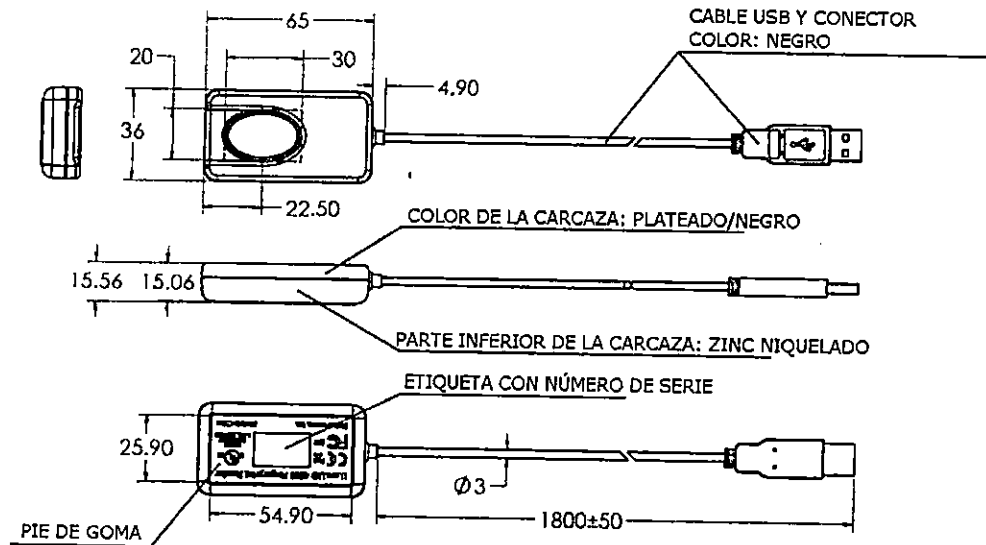

Número de Parte	Presentación	Superficie del lector
88003-001-103	Una unidad	Revestimiento estándar
88003-B01-103	2 o más unidades - paquete de cantidades mayores	Revestimiento estándar
88004-001-103	Una unidad	Revestimiento de duración prolongada
88004-B01-103	2 o más unidades - paquete de cantidades mayores	Revestimiento de duración prolongada

Especificaciones mecánicas

Datos

TODAS LAS DIMENSIONES ESTÁN EXPRESADAS EN MILÍMETROS

Suministro de voltaje	5.0V ±5% suministrado por el USB
Corriente suministrada - escaneo	100 mA (típico)
Corriente suministrada - modo inactivo	120 mA (típico)
Corriente suministrada - modo stand-by	0.5 mA (máximo)
Susceptibilidad ESD	>15 Kv, en la carcasa
Temperatura (en funcionamiento)	0-40 C
Humedad (en funcionamiento)	20% - 80% sin condensación
Temperatura (almacenado)	-10 - 60 C
Humedad (almacenado)	20% - 90% sin condensación
Datos de la imagen escaneada	escala de gris de 8 bits
Cumplimiento de normas	FCC Class B, CE, ICES, BSMI, MIC, USB, WHQL
Peso	105 gramos
Interfase	USB 2.0 Full-speed High power device

Estos datos podrán ser modificados sin notificación previa.

DigitalPersona, Inc.

720 Bay Road, Redwood City, CA 94063 USA

Tel: +1 650.474.4000 • Fax: +1 650.298.8313 • E-Mail: info@digitalpersona.com



DataSheet Item 10





IMPRESORA HP LASERJET ENTERPRISE M506DN (F2A69A) MONOCROM., VEL.45 PPM

Especificaciones

- Velocidad de impresión en negro:
Normal: Hasta 45 ppm ¹⁸
Salida de la primera página (lista)
Negro: Hasta apenas 5,9 segundos; Hasta apenas 11,3 segundos (100 V) ¹⁹
Calidad de impresión en negro (óptima)
- Hasta 1200 x 1200 ppp
Ciclo de trabajo (mensual, A4)
Hasta 150.000 páginas ⁷
Volumen de páginas mensual recomendado
2000 a 7500 ⁸
Tecnología de impresión
- Láser
Velocidad del procesador
1,2 GHz
Lenguajes de impresión
HP PCL 6, HP PCL 5 (controlador HP PCL 5 solo disponible desde la Web), emulación
HP postscript de nivel 3, impresión PDF nativa (v 1.7)
Monitor
- LCD de 4 líneas (gráficos a color)

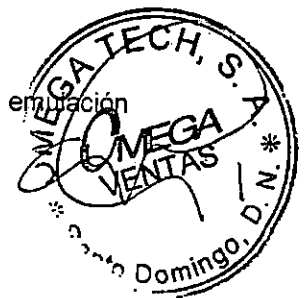

Cartuchos de repuesto

- Cartucho de tóner original LaserJet HP 87A negro (9000 páginas aprox.) CF287A, cartucho de tóner LaserJet HP 87X de alta capacidad negro (18 000 páginas aprox.) CF287X

Conectividad

Capacidad HP ePrint

Sí

Capacidad de impresión móvil

HP ePrint

Apple AirPrint™

Certificación Mopria¹⁶

(Las operaciones inalámbricas son compatibles con operaciones de 2,4 GHz únicamente. También puede requerir una cuenta de HP ePrint y una aplicación o software. Algunas de las funciones requieren la compra de un accesorio opcional. Obtenga más información en hp.com/go/mobileprinting.)

Capacidad inalámbrica

- Opcional, activado con la compra de accesorio de hardware.
Conectividad, estándar
- Puerto USB 2.0 de alta velocidad
- Fast Ethernet 10Base-T/100Base-Tx, Gigabit Ethernet 1000Base-T integrado
Conectividad, opcional
- Servidor de impresión inalámbrico NFC/Wireless HP Jetdirect 3000w J8030A, servidor de impresión inalámbrico 2900nw HP Jetdirect J8031A
Preparado para red
Estándar (Gigabit Ethernet incorporado)
Requisitos mínimos de sistema
- Windows XP SP3 todas las ediciones de 32 bits (XP Home, XP Pro, etc.), Windows Vista todas las ediciones de 32 bits (Home Basic, Premium, Professional, etc.), Windows 7 todas las ediciones de 32 y 64 bits, Windows 8/8.1 todas las ediciones de 32 y 64 bits (sin incluir el SO RT para Tablets), Windows 10 todas las ediciones de 32 y 64 bits (sin incluir el SO RT para Tablets)
- Unidad de CD-ROM o DVD, o conexión a Internet
- Conexión USB, de red o inalámbrica dedicada
- 200 MB de espacio disponible en el disco duro
- Hardware compatible con el sistema operativo (Para obtener los requisitos de hardware del SO consulte <http://www.microsoft.com>)
- SO Mac X 10.8 Mountain Lion, SO X 10.9 Mavericks, SO X 10.10 Yosemite
- Internet
- USB



- 1 GB disponible en el disco duro
- Hardware compatible con el sistema operativo (Para obtener los requisitos de hardware del SO consulte <http://www.apple.com>)

Sistemas operativos compatibles

El SO Windows es compatible con el Controlador en la caja: Windows XP SP3 todas las ediciones de 32 bits (XP Home, XP Pro, etc.), Windows Vista todas las ediciones de 32 bits (Home Basic, Premium, Professional, etc.), Windows 7 todas las ediciones de 32 y 64 bits, Windows 8/8.1 todas las ediciones de 32 y 64 bits (sin incluir el SO RT para Tablets), Windows 10 todas las ediciones de 32 y 64 bits (sin incluir el SO RT para Tablets)

SO Windows compatible con el Controlador de impresión universal (de HP.com): Windows XP SP3 las ediciones de 32 y 64 bits (XP Home, XP Pro, etc.), Windows Vista todas las ediciones de 32 bits (Home Basic, Premium, Professional, etc.), Windows 7 todas las ediciones de 32 y 64 bits, Windows 8/8.1 todas las ediciones de 32 y 64 bits (sin incluir el SO RT para Tablets), Windows 10 todas las ediciones de 32 y 64 bits (sin incluir el SO RT para Tablets)

SO Mac (controladores de impresión HP disponibles en <http://www.hp.com> y Apple Store): SO X 10.8 Mountain Lion, SO X 10.9 Mavericks, SO X 10.10 Yosemite

SO móvil (Controladores en el SO): iOS, Android, Windows 8/8.1/10 RT

SO Linux (HPLIP en el SO): SUSE Linux (12.2, 12.3, 13.1), Fedora (17, 18, 19, 20), Linux Mint (13, 14, 15, 16, 17), Boss (3.0, 5.0), Ubuntu (10.04, 11.10, 12.04, 12.10, 13.04, 13.10, 14.04, 14.10), Debian (6.0.x, 7.x)

Otros SO: UNIX ¹¹

Especificaciones de memoria

Memoria, estándar

512 MB

Memoria máxima

1.5 GB

Disco duro

- Opcional, unidad de disco duro cifrada mínima de 500 GB

Uso del papel

Entrada de manejo de papel, estándar

- Bandeja 1 multipropósito para 100 hojas
- Bandeja 2 de entrada para 550 hojas
- accesorio para impresión automática a doble cara

Entrada de manejo de papel, opcional

Hasta 3 alimentadores de papel para 550 hojas opcional ¹⁰

Salida de manejo de papel, estándar

- Bandeja salida de 250 hojas
- Capacidad de salida máxima (hojas)
- Hasta 250 hojas



Impresión a doble cara

- Automática (estándar)
Tamaños de soportes de impresión admitidos
- Bandeja 1: A4, A5, A6, B5, 16k, 10 x 15 cm, tarjetas postales (JIS individual y doble), sobres (DL, C5, C6, B5)
- Bandeja 2: A4, A5, B5, 16k, tarjeta postal doble
- Bandejas opcionales 3 y +: A4, B5, 16k, tarjeta postal doble
- Accesorio de impresión automática a doble cara opcional: A4
Tamaños de soportes, personalizado
Bandeja 1: de 76 x 127 a 216 x 356 mm; Bandeja 2 de entrada para 550 hojas: de 105 x 148 a 216 x 356 mm; Bandeja 3 de entrada para 550 hojas opcional: de 105 x 148 a 216 x 356 mm
Tipos de soportes
Papel (bond, color, membretado, común, preimpreso, pre-perforado, reciclado, rígido); sobres; etiquetas; cartulina; transparencias; definido por el usuario
Peso de material de impresión admitido
Bandeja 1: de 60 a 199 g/m²; Bandeja 2+: de 60 a 120 g/m²

Requisitos de operación y alimentación

Alimentación

Voltaje de entrada: de 100 a 127 VAC, 60 Hz; Voltaje de entrada: de 200 a 240 VCA 50 Hz (Sin doble tensión, la fuente de alimentación varía según el número de referencia con # identificador del código opcional)

Consumo de energía

741 98 vatios (impresión activa), 13,72 vatios (lista), 2,51 vatios (suspensión)

0,08 vatios (Auto-Off)

0,08 vatios (apagada) ²

Eficiencia de energía

- Certificación ENERGY STAR®
- Blue Angel
- CECP
- EPEAT®

Margen de temperaturas operativas

15 a 32,5 °C

Intervalo de humedad en funcionamiento

30 a 70% RH

Emisiones de potencia acústica (lista)

4,0 B(A) ⁶

Emisiones de presión acústica a corta distancia (activa, impresión)

54 dB(A) ⁶

Dimensiones y peso

Dimensiones mínimas (ancho x profundidad x altura)

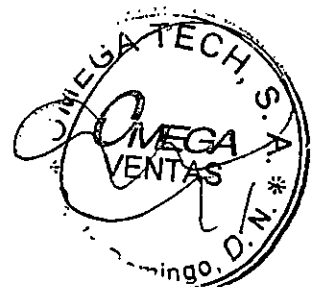

418 x 376 x 298 mm ¹²
Dimensiones máximas (ancho x profundidad x altura)
418 x 639 x 298 mm ¹²
Peso
11,8 kg
Dimensiones del embalaje (An x F x Al)
497 x 398 x 466 mm
Peso del embalaje
14,6 kg

Qué se incluye

Contenido de la caja
Impresora HP LaserJet M506
Cartucho de tóner inicial HP LaserJet negro (~6000 páginas)
CD que contienen software y documentación electrónica
Guías de las garantías
HIGS ²⁰
Erratas
Cable incluido
Si, la propuesta Incluye cable USB 10 pies
Garantía
3 años de garantía 3/3/3 U8PK3E - HP 3y
NBD w/DMR LaserJet M506

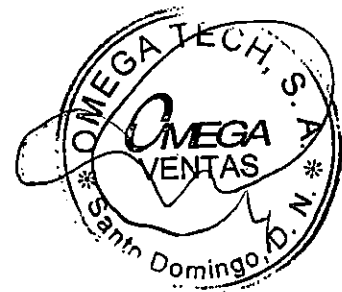



2. Tres (3) Cartas de Recomendación.

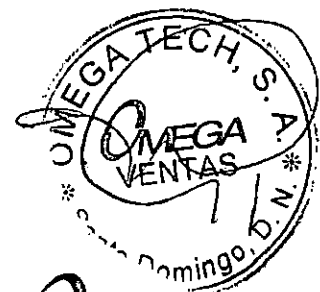



Consejo del Poder Judicial
República Dominicana
Dirección Administrativa

10/07/2017

A QUIEN PUEDA INTERESAR

Por medio de la presente, hacemos constar, que la empresa OMEGA TECH, S.A. RNC 122021523, que oferta equipos tecnológicos a nivel general, forma parte de nuestro catálogo de suplidores por aproximadamente más de tres (3) años.

Esta certificación se expide a solicitud de la parte interesada, en Santo Domingo, República Dominicana, a los Diez (10) días del mes de Julio del año dos mil diecisiete, (2017).

Atentamente,

Licda. Adabelle M. Acosta Camilo
Directora

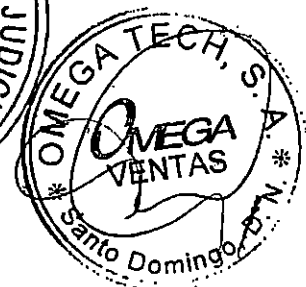



13 de octubre de 2017

A QUIEN PUEDA INTERESAR

Por medio de la presente hacemos constar que la empresa Omega Tech mantiene relaciones comerciales con nosotros, Brindándonos productos y servicios de excelente calidad desde el año 2016 . En tal sentido damos fe de que esta es una empresa confiable, responsable y sobretodo muy puntual a la hora de la entrega.

Esta carta es expedida a petición de la parte interesada, en Santo Domingo, República Dominicana .

Eduardo Arvelo

Director Tecnología de la Información

EA/nd.

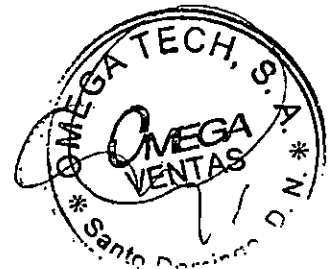

Visión Mundial

República Dominicana

Calle Jose Joaquín Pérez N° 54
Esquina Lea de Castro, Gazcue
Santo Domingo, D. N.
Apartado postal 21740

Tel.: (809) 221-8715
Fax: (809) 221-8109

E-mail: v.mundial@codetel.net.do
www.visionmundial.org.do
RNC 4-01-501 00-7

Santo Domingo, D. N.

14 de agosto 2012

A QUIEN PUEDA INTERESAR

Visión Mundial República Dominicana es un organismo internacional privado, sin fines de lucro, cuyos proyectos están distribuidos en diferentes partes del país, principalmente en la región sur y estamos enfocados en el desarrollo de la niñez, sus familias y sus comunidades.

Para los fines de cumplir nuestro cometido les informamos que hemos desarrollado una relación comercial desde el año 2004 con la empresa **Omega Tech, S. A.**, y que la misma ha sido muy satisfactoria. Esta empresa durante este tiempo ha cumplido con los estándares de calidad y servicios requeridos por nuestra organización.

Atentamente;

Odelys Mendoza

Adquisiciones y Contrataciones





"Año del Fomento de la Vivienda"

"A QUIEN PUEDA INTERESAR"

Por medio de la presente, hacemos constar que la empresa, OMEGA TECH, S.A, ha ofrecido múltiples productos y servicios al INFOTEP, especialmente en el año 2015, participo en el proceso no. "INFOTEP-CCC-LPN-2015-001", para la adquisición de equipos informáticos para distintas instancias del INFOTEP, brindándonos equipos y servicios de calidad, puntualidad y seriedad en la entrega de los mismos.

Esta comunicación se emite a solicitud de la parte interesada. Nos reiteramos a su disposición para cualquier información adicional al respecto.

Dado en Santo Domingo, a los (01) días del mes de julio del 2016.

Atentamente,

Licda. Florinda Matrilé
Enc. Unidad de Compras e Inventario

FM/em

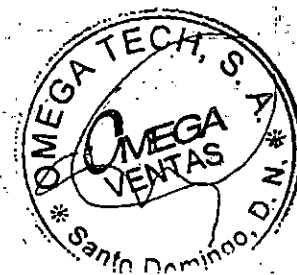



3. Certificación de Garantía de los bienes ofertados.





CERTIFICACION DE GARANTIA

LPN-CPJ-26-2017

NO. ITEM	DESCRIPCION TECNICA	CANTIDAD OFERTADA	TIEMPO DE ENTREGA Y GARANTIA
1	<p>HP ProDesk 600 G3 Small Form Factor PC ENERGY STAR Certified Label HP ProDesk 600PLA180W SFF Chassis Win 10 Pro 64 – INGLES CPU I 7500 7Gen Core i5-4C 3.4 GHz 8GB (1x8GB) DDR4 2400 UDIMM NECC UNB 500GB 7200 3.5 USB BusSlim Keyboard – INGLES HP Optical USB Mouse PUESTOS DE VIDEO 2 DP Y 1 HP HDMI Port 9.5 DVDWR 8/6G3SFF 4G4MT/SFF 3 AÑOS DE GARANTIA 3/3/3 SFF Warranty – LA Spanish Single Unit SFF Packaging 600 G3 Country Kit INCLUYE MONITOR I2269VWM AOC 22" (21.5"), IPS/LED, 1080P, 5MS, 16:9, 250CD/M², DCR 50M:1. PUERTOS 1 VGA + 2 HDMI + 1 DISPLAYPORT. SOPORTA MHL + ULTRA SHARP. + CABLE HDMI DE 6 PIES</p>	82	<p>ENTREGA 5 DIAS LUEGO DE RECIBIDA LA ORDEN DE COMPRAS SEGÚN CRONOGRAMA DE ENTREGA, GARANTIA 3/3/3 AÑOS</p>
2	<p>HP ProDesk 600 G3 Small Form Factor PC ENERGY STAR Certified Label HP ProDesk 600PLA180W SFF Chassis Win 10 Pro 64 – INGLES CPU I 7700 7Gen Core i7-4C, 3.60 GHz 16GB (2x8GB) DDR4 2400 UDIMM NECC UNB 500GB 7200 3.5 NVIDIA GeForce GT730 2GB GFX USB BusSlim Keyboard – INGLES HP Optical USB Mouse PUESTOS DE VIDEO 2 DP Y 1 HP HDMI Port 9.5 DVDWR 8/6G3SFF 4G4MT/SFF 3 AÑOS DE GARANTIA 3/3/3 SFF Warranty – LA Spanish Single Unit SFF Packaging 600 G3 Country Kit CHASSIS SECURIRY KIT + CANDADO DE SEGURIDAD INCLUYE MONITOR I2269VWM AOC 22" (21.5"), IPS/LED, 1080P, 5MS, 16:9, 250CD/M², DCR 50M:1. PUERTOS 1 VGA + 2 HDMI + 1 DISPLAYPORT. SOPORTA MHL + ULTRA SHARP. + CABLE HDMI DE 6 PIES</p>	160	<p>ENTREGA 5 DIAS LUEGO DE RECIBIDA LA ORDEN DE COMPRAS SEGÚN CRONOGRAMA DE ENTREGA, GARANTIA 3/3/3 AÑOS</p>
3	<p>Monitor HP EliteDisplay E243i de 24 pulgadas (1FH49A8) Tamaño de visualización (diagonal) 60,96 cm (24 ") Área activa del panel 20.41 x 12.76 in Relación de aspecto16:10 Resolucion nativa WUXGA (1920 x 1200 a 60 Hz) Conectividad Conector de entrada 1 VGA 1 HDMI 1.4 (con soporte HDCP) 1 DisplayPort™ 1.2 (con soporte HDCP) Puertos 3 USB 3.0</p>	82	<p>ENTREGA 5 DIAS LUEGO DE RECIBIDA LA ORDEN DE COMPRAS SEGÚN CRONOGRAMA DE ENTREGA, GARANTIA 3/3/0 AÑOS PIEZAS/ENSITIO/CAMBIO DE EQUIPO NO REPARACION</p>



omegatechdr



@omegatechrd



omegatechrd



En tecnología, somos más!!!



4	I2269VWM MONITOR AOC 22" (21.5"), IPS/LED, 1080P, 5MS, 16:9, 250CD/M ² , DCR 50M:1. 1 VGA + 2 HDMI + 1 DISPLAYPORT. SOPORTA MHL + ULTRA SHARP.	190	ENTREGA 5 DIAS LUEGO DE RECIBIDA LA ORDEN DE COMPRAS SEGÚN CRONOGRAMA DE ENTREGA, GARANTIA 3/3 AÑOS
5	F2A69A#BGJ - F2A69A IMPRESORA HP LASERJET M506DN - PRINTER - B/W - DUPLEX - LASER - LEGAL, A4 - 1200 DPI X 1200 DPI - UP TO 45 PPM - CAPACITY: 650 SHEETS - USB, LAN PORT GIGABIT 100/1000 INCLUYE CABLE USB DE 10 PIES PARA IMPRESORA	10	ENTREGA 5 DIAS LUEGO DE RECIBIDA LA ORDEN DE COMPRAS SEGÚN CRONOGRAMA DE ENTREGA, GARANTIA 3 AÑOS
7	1200G-2USB-1 SCANNER BARCODE HONEYWELL 1200G, LASER, USB, 1D. INCLUYE CABLE USB + BASE.	32	ENTREGA 5 DIAS LUEGO DE RECIBIDA LA ORDEN DE COMPRAS SEGÚN CRONOGRAMA DE ENTREGA, GARANTIA 5 AÑOS
8	Topaz SigLite T-L460-HSB-R USB Electronic Signature Capture Pad DE FIRMA Nombre de la marca Sistemas Topaz Número de modelo del artículo T-L460-HSB-R Peso del artículo 1.05 libras Dimensiones del producto 3.7 x 6 x 1.4 pulgadas Dimensiones del artículo L x W x H 3.74 x 5.98 x 1.42 pulgadas Color negro	23	ENTREGA 5 DIAS LUEGO DE RECIBIDA LA ORDEN DE COMPRAS SEGÚN CRONOGRAMA DE ENTREGA, GARANTIA 1 AÑO
9	88003-B01-103- U4500 LECTOR DE HUÉLLAS DIGITAL PERSONA U4500, CONECCION USB	18	ENTREGA 5 DIAS LUEGO DE RECIBIDA LA ORDEN DE COMPRAS SEGÚN CRONOGRAMA DE ENTREGA, GARANTIA 1 AÑO
10	F2A69A#BGJ - F2A69A IMPRESORA HP LASERJET M506DN - PRINTER - B/W - DUPLEX - LASER - LEGAL, A4 - 1200 DPI X 1200 DPI - UP TO 45 PPM - CAPACITY: 650 SHEETS - USB, LAN PORT GIGABIT 100/1000 INCLUYE CABLE USB DE 10 PIES PARA IMPRESORA	18	ENTREGA 5 DIAS LUEGO DE RECIBIDA LA ORDEN DE COMPRAS SEGÚN CRONOGRAMA DE ENTREGA, GARANTIA 3 AÑOS



CERTIFICACION DE GARANTIA

LPN-CPJ-26-2017

NO ITEM	DESCRIPCION TECNICA	CANTIDAD OFERTADA	TIEMPO DE ENTREGA Y GARANTIA
1	<p>HP ProDesk 600 G3 Small Form Factor PC ENERGY STAR Certified Label HP ProDesk 600PLA180W SFF Chassis Win 10 Pro 64 – INGLES CPU I 7500 7Gen Core i5-4C 3.4 GHz 8GB (1x8GB) DDR4 2400 UDIMM NECC UNB 500GB 7200 3.5 USB BusSlim Keyboard – INGLES HP Optical USB Mouse PUESTOS DE VIDEO 2 DP Y 1 HP HDMI Port 9.5 DVDWR 8/6G3SFF 4G4MT/SFF 3 AÑOS DE GARANTIA 3/3/3 SFF Warranty – LA Spanish Single Unit SFF Packaging 600 G3 Country Kit INCLUYE MONITOR I2269VWM AOC 22" (21.5"), IPS/LED, 1080P, 5MS, 16:9, 250CD/M², DCR 50M:1. PUERTOS 1 VGA + 2 HDMI + 1 DISPLAYPORT. SOPORTA MHL + ULTRA SHARP. + CABLE HDMI DE 6 PIES</p>	82	ENTREGA 5 DIAS LUEGO DE RECIBIDA LA ORDEN DE COMPRAS SEGÚN CRONOGRAMA DE ENTREGA, GARANTIA 3/3/3 AÑOS
2	<p>HP ProDesk 600 G3 Small Form Factor PC ENERGY STAR Certified Label HP ProDesk 600PLA180W SFF Chassis Win 10 Pro 64 – INGLES CPU I 7700 7Gen Core i7-4C, 3.60 GHz 16GB (2x8GB) DDR4 2400 UDIMM NECC UNB 500GB 7200 3.5 NVIDIA GeForce GT730 2GB GFX USB BusSlim Keyboard – INGLES HP Optical USB Mouse PUESTOS DE VIDEO 2 DP Y 1 HP HDMI Port 9.5 DVDWR 8/6G3SFF 4G4MT/SFF 3 AÑOS DE GARANTIA 3/3/3 SFF Warranty – LA Spanish Single Unit SFF Packaging 600 G3 Country Kit CHASSIS SECURITY KIT + CANDADO DE SEGURIDAD INCLUYE MONITOR I2269VWM AOC 22" (21.5"), IPS/LED, 1080P, 5MS, 16:9, 250CD/M², DCR 50M:1. PUERTOS 1 VGA + 2 HDMI + 1 DISPLAYPORT. SOPORTA MHL + ULTRA SHARP. + CABLE HDMI DE 6 PIES</p>	160	ENTREGA 5 DIAS LUEGO DE RECIBIDA LA ORDEN DE COMPRAS SEGÚN CRONOGRAMA DE ENTREGA, GARANTIA 3/3/3 AÑOS
3	<p>Monitor HP EliteDisplay E243i de 24 pulgadas (1FH49A8) Tamaño de visualización (diagonal) 60,96 cm (24 ") Área activa del panel 20.41 x 12.76 in Relación de aspecto16:10 Resolucion nativa WUXGA (1920 x 1200 a 60 Hz) Conectividad Conector de entrada 1 VGA 1 HDMI 1.4 (con soporte HDCP) 1 DisplayPort™ 1.2 (con soporte HDCP) Puertos 3 USB 3.0</p>	82	ENTREGA 5 DIAS LUEGO DE RECIBIDA LA ORDEN DE COMPRAS SEGÚN CRONOGRAMA DE ENTREGA, GARANTIA 3/3/0 AÑOS PIEZAS/ENSITIO/CAMBIO DE EQUIPO NO REPARACION



omegatchdr



@omegatchdr



omegatchdr



En tecnología, somos más!!!



4	I2269VWM MONITOR AOC 22" (21.5"), IPS/LED, 1080P, 5MS, 16:9, 250CD/M ² , DCR 50M:1. 1 VGA + 2 HDMI + 1 DISPLAYPORT. SOPORTA MHL + ULTRA SHARP.	190	ENTREGA 5 DIAS LUEGO DE RECIBIDA LA ORDEN DE COMPRAS SEGÚN CRONOGRAMA DE ENTREGA, GARANTIA 3/3/3 AÑOS
5	F2A69A#BGJ - F2A69A IMPRESORA HP LASERJET M506DN PRINTER - B/W - DUPLEX - LASER - LEGAL, A4 - 1200 DPI X 1200 DPI UP TO 45 PPM - CAPACITY: 650 SHEETS - USB, LAN PORT.GIGABIT 100/1000 INCLUYE CABLE USB DE 10 PIES PARA IMPRESORA	10	ENTREGA 5 DIAS LUEGO DE RECIBIDA LA ORDEN DE COMPRAS SEGÚN CRONOGRAMA DE ENTREGA, GARANTIA 3 AÑOS
7	1200G-2USB-1 SCANNER BARCODE HONEYWELL 1200G, LASER, USB, 1D. INCLUYE CABLE USB + BASE.	32	ENTREGA 5 DIAS LUEGO DE RECIBIDA LA ORDEN DE COMPRAS SEGÚN CRONOGRAMA DE ENTREGA, GARANTIA 5 AÑOS
8	Topaz SigLite T-L460-HSB-R USB Electronic Signature Capture Pad DE FIRMA Nombre de la marca Sistemas Topaz Número de modelo del artículo T-L460-HSB-R Peso del artículo 1.05 libras Dimensiones del producto 3.7 x 6 x 1.4 pulgadas Dimensiones del artículo L x W x H 3.74 x 5.98 x 1.42 pulgadas Color negro	23	ENTREGA 5 DIAS LUEGO DE RECIBIDA LA ORDEN DE COMPRAS SEGÚN CRONOGRAMA DE ENTREGA, GARANTIA 1 AÑO
9	88003-B01-103- U4500 LECTOR DE HUELLAS DIGITAL PERSONA U4500, CONECCION USB	18	ENTREGA 5 DIAS LUEGO DE RECIBIDA LA ORDEN DE COMPRAS SEGÚN CRONOGRAMA DE ENTREGA, GARANTIA 1 AÑO
10	F2A69A#BGJ - F2A69A IMPRESORA HP LASERJET M506DN PRINTER - B/W - DUPLEX - LASER - LEGAL, A4 - 1200 DPI X 1200 DPI UP TO 45 PPM - CAPACITY: 650 SHEETS - USB, LAN PORT GIGABIT 100/1000 INCLUYE CABLE USB DE 10 PIES PARA IMPRESORA	18	ENTREGA 5 DIAS LUEGO DE RECIBIDA LA ORDEN DE COMPRAS SEGÚN CRONOGRAMA DE ENTREGA, GARANTIA 3 AÑOS





HP Inc
1501 Page Mill Road,
Palo Alto, CA 94304
P.C. 94304-1112
Palo Alto, United States

21 de Diciembre del 2017

Señores
OMEGA TECH SA
Presente
CONSEJO PODER JUDICIAL/LPN-CPJ-26-2017

HP Inc reconoce que:

- OMEGA TECH SA tiene la intención de presentar una oferta, la cual incluye productos HP Inc (Printing and Personal Systems) y los servicios de HP Care Pack (en lo sucesivo "Productos HP") y,
- Si la adjudicación fuere otorgada al Distribuidor Autorizado de HP, éste negociará y firmará un contrato que se registrará exclusivamente por los términos y condiciones previstos por el Cliente y el Distribuidor Autorizado HP, para el suministro de productos y servicios HP al Cliente, incluyendo los Productos HP.

HP Inc reconoce que el Distribuidor Autorizado de HP es, a la fecha de esta carta, un distribuidor autorizado pero no exclusivo de HP, para la venta de Productos HP en República Dominicana.

Los Productos HP están cubiertos por la garantía estándar de HP con las especificaciones de los términos y condiciones de las garantías aplicables a República Dominicana. Los servicios HP Care Pack son servicios estándares de HP pre-pagados y empacados. El Distribuidor Autorizado de HP podrá ofrecer dicha garantía estándar a los usuarios finales que adquieran y utilicen los Productos HP en República Dominicana y HP Inc respetará y cumplirá con dichos estándares de garantía.

No obstante todo lo aquí mencionado:

1. El Distribuidor Autorizado de HP está actuando por su cuenta y en nombre propio, por lo que no posee derecho, poder, o autoridad alguna, para crear obligaciones o deberes, expresas o tácitas, por cuenta de HP Inc o compañía alguna de HP.
2. HP Inc será únicamente responsable frente al Cliente en lo que respecta a la garantía estándar y/o a los términos y condiciones del HP Care Pack. El Distribuidor Autorizado de HP será el único responsable por las ampliaciones o extensiones de dicha garantía y/o de los términos y condiciones.

La presente tiene una validez de seis (6) meses para licitaciones públicas y de tres (3) meses para licitaciones privadas a partir de esta fecha.

Sin otro particular, les saluda atentamente,

Rodolfo Raul Pilipiak
General Manager
HP Inc

306-135851



San Jose 20 de Diciembre del 2017.

Señores
CONSEJO DEL PODER JUDICIAL
COMITÉ DE COMPRAS Y CONTRATACIONES

Ref. LPN-CPJ-25-2017 / LPN-CPJ-26-2017

Nosotros Envision Peripherals Inc. Domiciliada en Miami Florida, 8300 NW 53rd Street, Suit 304, Doral, FL33166, en nuestra calidad de fabricantes oficiales de la marca de Monitores AOC, autorizamos por la presente a OMEGA TECH, S. A. a presentar una oferta en relación con la licitación arriba indicada, que tiene por objeto proveer los siguientes bienes de nuestra fabricación: Todos los monitores correspondientes a la marca AOC.

Asimismo, autorizamos a OMEGA TECH, S. A. a negociar y firmar el correspondiente Contrato correspondiente, en caso de resultar ganadores de la referida licitación.

Extendemos nuestra total garantía en cuanto a los bienes de nuestra fabricación, según lo requerido en el Pliego de Condiciones Específicas, ofrecidos por la firma arriba mencionada en respuesta al llamado a licitación de referencia.

Envision peripherals Inc. en calidad de Territory Manager debidamente autorizado para firmar la presente autorización por y en nombre de Envision Peripherals INC.

Firma y Sello



Juan José Ugalde Asensio
Territory Manager-CE, Costa Rica y Nicaragua
Monitores y Tablet.

Envision Peripherals Inc. Mobile: (506) 8349-7690 Skype:
juanjose2163 juan.ugalde@epius.com