

## CONTENIDO

	Pag.
Indice	1
Presentación jurada de Oferta	2-3
Información Oferente	4
Carta interes participación	5
Acta Asamblea Ordinaria	6-35
Certificado Registro Mercantil	36-39
Copias Cedula Socios	40-41
Certificados No Antecedentes Penales	42-43
Inscripción Registro Proveedores del Estado.	44
Declaración Jurada Notariada	45
Cerfiticación DGII pago de Impuestos	46
Certificación Pago al día TSS	47
Estados Bancarios 3 Periodos	68-69
Estados Financieros 2 Periodos	70-86
Ofertas Tecnicas y Fichas Tecnicas 3 Generadores	87-101
Carta de Recomendación Clientes	102-107
Presentación Empresa y Certificados de Garantia	108-112
Oferta Economica Sobre B	113
Poliza Garantia Cuplimiento Oferta	114-117

COPIA



Señores  
**CONSEJO DEL PODER JUDICIAL.**

Nosotros, los suscritos, declaramos que:

- a) Hemos examinado y no tenemos reservas a los Pliegos de Condiciones para la Licitación de referencia, incluyendo adendas realizadas a los mismos:
- b) Licitación Publica No. LPN-CPJ-30-2017 Adquisición de Tres Generadores Electricos para Consejo del Poder Judicial 2017 .
- c) De conformidad con los Pliegos de Condiciones y según el plan de entrega especificado en el Programa de Suministros/ Cronograma de Ejecución, nos comprometemos a suministrar los bienes y servicios :
- d) 1- Planta Electrica 60kw Silenciosa, 3Ph 120/208V Con Transfer e Instalacion. 1- Planta Electrica 30kw Silenciosa, 1Ph 120/240V Con Transfer e Instalación, 1- Planta Electrica 100kw Silenciosa, 3Ph 120/208v e Instalación.
- e) Nuestra oferta se mantendrá vigente por un período de 120 días, contado a partir de la fecha límite fijada para la presentación de ofertas, de conformidad con los Pliegos de Condiciones de la Licitación. Esta oferta nos obliga y podrá ser aceptada en cualquier momento hasta antes del término de dicho período.
- f) Si nuestra oferta es aceptada, nos comprometemos a obtener una garantía de fiel cumplimiento del Contrato, de conformidad con los Pliegos de Condiciones de la Licitación, por el importe del CUATRO (4%) del monto total de la adjudicación, para asegurar el fiel cumplimiento del Contrato del UNO POR CIENTO (1%) en caso de las MIPYMES
- g) Para esta licitación no somos partícipes en calidad de Oferentes en más de una Oferta, excepto en el caso de ofertas alternativas, de conformidad con los Pliegos de Condiciones de la Licitación.
- h) Nuestra firma, sus afiliadas o subsidiarias, incluyendo cualquier subcontratista o proveedor de cualquier parte del Contrato, no han sido declarados inelegibles por el Comprador para presentar ofertas.
- i) Entendemos que esta Oferta, junto con su aceptación por escrito que se encuentra incluida en la notificación de adjudicación, constituirán una obligación contractual, hasta la preparación y ejecución del Contrato formal.



0002

j) Entendemos que el Comprador no está obligado a aceptar la Oferta evaluada como la más baja ni ninguna otra de las Ofertas que reciba.

CANDIDO QUIROGA SAN MIGUEL en calidad de GERENTE debidamente autorizado para actuar en nombre y representación de SAN MIGUEL & CIA SRL

Firma \_\_\_\_\_



Sello



0003



Fecha: 15 Enero 2018

1. Nombre o Razón Social del Oferente: <b>San Miguel &amp; Cia S.r.l</b>
2. Si se trata de una asociación temporal o Consorcio, nombre jurídico de cada miembro:
3. RNC del Oferente: <b>1-01-52057-4</b>
4. RPE del Oferente: <b>620</b>
5. Domicilio legal del Oferente: <b>C/ Peña Batle No. 165 Villa Juana, Santo Domingo, D.N</b>
6. Información del Representante autorizado del Oferente: Nombre: <b>Cándido Quiroga San Miguel.</b> Dirección: <b>C/ Peña Batle No. 165 Villa Juana, Santo Domingo, D.N</b> Números de teléfono y fax: <b>Tel; 809-541-5000 Fax. 809-541-6833</b> Dirección de correo electrónico: <b><u>c.quiroga@sanmiguel.com</u></b>

0004





**SAN MIGUEL & CÍA, S.R.L.**

PLANTAS ELÉCTRICAS // ASCENSORES MITSUBISHI // EFICIENCIA ENERGÉTICA

*Santo Domingo, D. N.  
25 de Enero, 2018.-*

*Señores:  
CONSEJO DEL PODER JUDICIAL-  
Ciudad.-*

*Atencion: Dpto. Compras y Contrataciones.*

*Ref.: Proceso LPN-CPJ-30-2017*

*Distinguidos Señores:*

*Mediante la presente le manifestamos cortesmente Nuestro interes de participar en el proceso de licitación referencia : LPN-CPJ-30-2017*

*La persona que nos representara en dicho proceso(quien suscribe), (oferente) es el Sr. Cándido Angel Quiroga San Miguel ; Gerente , cedula de identidad No.001-1747373-6*

*En espera de su Amable respuesta:*

**Cándido Quiroga San Miguel**  
Gerente.

*Mahc*

0005

# SAN MIGUEL & CIA, SRL

Capital Social: RD\$1,000,000.00  
 Valor Cuotas: RD\$100.00  
 RNC 1-01-52057-4 RM15367SD

Peña Batlle 165, Villa Juana, Santo Domingo de Guzmán

ACTA DE LA ASAMBLEA ORDINARIA DE SAN MIGUEL & CIA, SRL, REUNIDA HOY DIA SEIS DE FEBRERO DE DOS MIL DIECISIETE, EN EL DOMICILIO SOCIAL EN SANTO DOMINGO DE GUZMAN (nombra Gerentes por 6 años).

Preside: GERARDO R. QUIROGA SAN MIGUEL, Gerente.

El Gerente pasa lista a los Socios. Están presentes los que firman esta Acta.

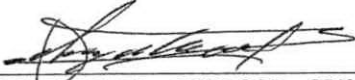
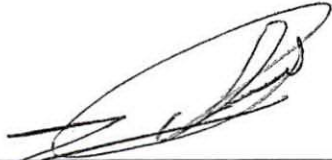
SOCIOS	CUOTAS SOCIALES	VOTOS
1.  GERARDO RAFAEL QUIROGA SAN MIGUEL, dominicano, mayor de edad, casado, comerciante, cédula de identidad y electoral 001-0281713-7, domiciliado en la calle Peña Batlle 165, Villa Juana, Santo Domingo de Guzmán.	5,100	5,100
2.  CANDIDO ANGEL QUIROGA SAN MIGUEL, español, mayor de edad, casado, comerciante, cédula de identidad 001-1747373-6, domiciliado en la calle Peña Batlle 165, Villa Juana, Santo Domingo de Guzmán.	4,900	4,900
=====		
TOTALES: Cuotas Sociales >----->	10,000	
Votos >----->		10,000

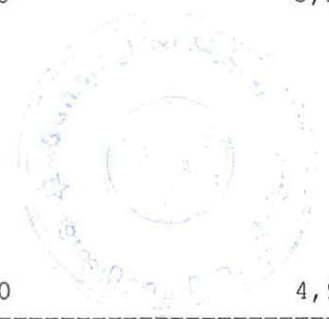

En Santo Domingo de Guzmán, siendo las nueve horas de la mañana del día, mes y año que arriba se consignan, nos reunimos en la calle Peña Batlle 165, Villa Juana, los Socios que figuramos en la Nómina de Presencia que encabeza esta Acta y de la cual forma parte integrante, con el fin de celebrar una Asamblea Ordinaria (en lo adelante la Asamblea).

La Composición en cuotas sociales de la Sociedad es:

Socios	 CAMARA SOCIALES COMERCIO Y PRODUCCION SANTO DOMINGO
GERARDO RAFAEL QUIROGA SAN MIGUEL	DOCUMENTO 5,100
CANDIDO ANGEL QUIROGA SAN MIGUEL	REGISTRADO 4,900

0006

0078

Habiendo concurrido todos los Socios, la Asamblea está regularmente constituida, de lo cual Libro Acta.

Esta Asamblea tiene por objeto conocer y deliberar los siguientes puntos, como Agenda en el Orden del día:

1. Enmendar un error de fecha deslizado en la Asamblea Ordinaria Anual del 25 de noviembre de 2016;
2. Nombrar el o los Gerente(s) de la sociedad; y
3. Conocer y decidir sobre cualquier otro asunto que sea regularmente sometido a la consideración de la Asamblea.

Están a disposición de los socios, a fin de que sean estudiados, si así lo desean, los documentos siguientes:

- 1) Los Estatutos Sociales; y
- 2) Copia de la Asamblea Extraordinaria del 2 de febrero de 2017 que modificó el Art. 29 de los Estatutos Sociales.

En virtud de que para efectos estatutarios, legales y bancarios la Sociedad no tiene Gerente por un error a enmendar en la Primera Resolución, debemos partir de la Premisa Legal de que la Asamblea Ordinaria Anual del 25 de noviembre de 2016 no nombró los Gerentes; razón por la cual esta Asamblea Ordinaria debe nombrarlos, al tenor de las facultades que le confiere el literal a) del Artículo 25 de los Estatutos.

Leo la parte dispositiva de la Asamblea Extraordinaria del 2 de febrero de 2017.

Cuando finalizo la lectura, explico que habiéndose deslizado un error en la Asamblea Ordinaria Anual del 25 de noviembre de 2016 en la Tercera Resolución, consistente en haberse establecido que los Gerentes durarían un año (desde el 25-11-2016 al 30-9-2016), en sus funciones, cuando lo correcto es que debió decir que los Gerentes durarían en sus funciones por "el período que transcurra desde esta fecha y hasta el día 30 de septiembre de 2017"; razón por la cual debe enmendarse ese error por haber nacido ese nombramiento natimuerto. En adición, al nombrarse los Gerentes, deberá tomarse en cuenta la modificación hecha al Art. 29 de los Estatutos el 2 de febrero de 2017.

Concluida mi intervención, iniciamos el debate de los puntos de agenda en el orden del día, pregunto: ¿alguien tiene alguna pregunta o inquietud que amerite aclaración de los puntos en agenda? Transcurridos más de 3 minutos, nadie hace uso de la Palabra. Someto a votación los siguientes proyectos de resoluciones:

PRIMERA RESOLUCIÓN:

0079

La ASAMBLEA GENERAL ORDINARIA de SAN MIGUEL & CIA, SRL, resuelve enmendar, como en efecto ENMIENDA la TERCERA RESOLUCIÓN de la Asamblea Ordinaria Anual de la Sociedad del 25 de noviembre de 2016, para que en lo adelante se lea y diga:

0007





"TERCERA RESOLUCION: La ASAMBLEA GENERAL ORDINARIA ANUAL de SAN MIGUEL & CIA, SRL, resuelve reelegir los Gerentes actuales de la sociedad por "el periodo que transcurra desde esta fecha y hasta el día 30 de septiembre de 2017". Los gerentes reelectos son: GERARDO RAFAEL QUIROGA SAN MIGUEL GERENTE GENERAL CANDIDO ANGEL QUIROGA SAN MIGUEL GERENTE Sometida a votación esta Resolución, es aprobada a unanimidad de votos"

Declaro que habiéndose modificado los Estatutos para que los Gerentes sean nombrados por 6 años; procede que todos los Gerentes renunciemos a nuestras funciones, como forma de que la Asamblea esté libre para nombrar los Gerentes por el nuevo periodo. Pregunto al socio Cándido Quiroga si está en Disposición de renunciar a sus funciones. Declara que Sí. Igual declaración de renunciar hago yo, Gerardo Quiroga. Esta declaración en Acta es suficiente con la única firma que al final consta, debiéndose pronunciar la Asamblea en este aspecto.

SEGUNDA RESOLUCIÓN:

La ASAMBLEA GENERAL ORDINARIA de SAN MIGUEL & CIA, SRL, resuelve aceptar, como en efecto ACEPTA la renuncia colectiva de los Gerentes en esta fecha y en esta Asamblea.

Sometida a votación esta Resolución, es aprobada a unanimidad de votos

Declaro que en virtud de renuncia aceptada, procede que la Asamblea nombre los Gerentes. Puesto que la sociedad tiene sólo 2 socios y los mismos serán nombrados Gerentes, pregunto a Cándido Quiroga: ¿A quien propone Usted como Gerente General? Responde: "A Usted, Don Gerardo Quiroga". Escuchada su decisión y no habiendo otra opción, la Asamblea resoluta:

TERCERA RESOLUCIÓN:

La ASAMBLEA GENERAL ORDINARIA de SAN MIGUEL & CIA, SRL, resuelve nombrar, como en efecto NOMBRA como Gerentes de la sociedad por el periodo que transcurra entre esta fecha y el día 30 de septiembre de 2022, a:

GERARDO RAFAEL QUIROGA SAN MIGUEL  
CANDIDO ANGEL QUIROGA SAN MIGUEL

GERENTE GENERAL  
GERENTE

Sometida a votación esta Resolución, es aprobada a unanimidad de votos

Puesto que no se ha sometido ningún otro punto a consideración de la Asamblea, declaro clausurada la Sesión a las diez y dos minutos de la mañana del día, mes y año que más arriba se consignan, de todo lo cual se levanta esta Acta, la cual es aprobada por los comparecientes, después de lectura íntegra dádale Mi, Gerente de la Sociedad.

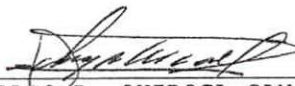
  
GERARDO R. QUIROGA SAN MIGUEL  
Socio

  
CANDIDO A. QUIROGA SAN MIGUEL  
Socio

Yo, GERARDO R. QUIROGA SAN MIGUEL, Gerente de SAN MIGUEL & CIA, SRL, CERTIFICO Y DOY FE que esta Acta es fiel y conforme con la minuta de la Asamblea. Levantada en Santo Domingo, D.R. el día 30 de septiembre de 2017.



al celebrarse la Sesión de la Asamblea ORDINARIA celebrada en la fecha indicada en la primera página.



GERARDO R. QUIROGA SAN MIGUEL  
Gerente

ORIGINAL  
FECHA: 06/03/17 HORA: 02:40 p.m.  
NO. EXP.: 470335 R. M.: 15367SD  
LIBRO: 53 FOLIO: 86  
VALOR: 200.00  
DOC.: ACTA Y NOMINA ASAMBLEA  
GENERAL ORDINARIA  
NUM.: 1712282MO

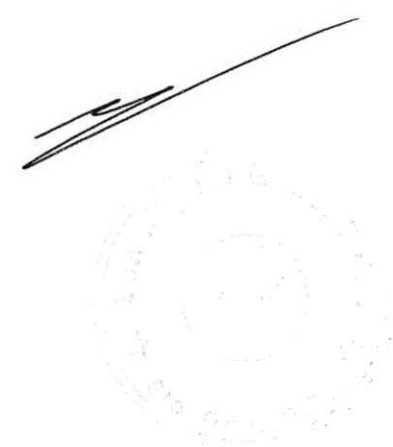

0081

0009



# SAN MIGUEL & CIA

Santo Domingo, D.R.

Capital Social



=====

ACTA DE LA ASAMBLEA EXTRAORDINARIA, CELEBRADA EN FECHA DOCE (12) DEL MES DE OCTUBRE DEL AÑO DOS MIL NUEVE (2009). =====

## SOCIEDAD DE RESPONSABILIDAD LIMITADA

En la ciudad de Santo Domingo, Distrito Nacional, capital de la República Dominicana, a los doce (12) días del mes de octubre del año dos mil nueve (2009), siendo las diez horas de la mañana (10:00 A. M.) del día lunes, se reunieron en la casa marcada con el No. 165 de la calle Manuel Arturo Peña Batlle, sector Villa Juana, de esta ciudad, , previa convocatoria, los accionistas que figuran en la nómina de asistencia previamente preparada por el Secretario, señor **LIC. JOSE LUIS DE LEON JIMENEZ**, quien certificó dicha lista con los nombres y domicilios de los accionistas, indicando el número de acciones de los cuales son propietarios y los votos que le corresponden a cada uno, la cual fue visada por el señor **GERARDO QUIROGA SAN MIGUEL**, Presidente, firmada además por los demás accionistas presentes. Con el fin de terminar con el proceso de adecuación, basado en la ley 479-08 de Sociedades Comerciales y empresas individuales de Responsabilidad Limitada para transformar la Compañía por Acciones a una Sociedad de Responsabilidad Limitada.

Se procedió a comprobar la existencia del quórum necesario para adoptar las Resoluciones, para lo cual el Secretaria redactó una Nómina o Lista de Asistencia con las generales y el número de acciones y votos de cada accionista presente, los cuales firman dichas listas.

Comprobado la existencia del quórum reglamentario, el secretario dio apertura oficial a la Asamblea El Presidente sugirió someter a discusión y aprobación los puntos indicados en la agenda en ese mismo orden y ofreció, en su calidad de gestor, suministrar los documentos y los informes que fuesen necesarios para la mejor edificación de la presente. Dicha moción fue debidamente secundada y aprobada, pasándose a discutir los asuntos enunciados y adoptándose las siguientes Resoluciones y Acuerdos:

0010

0011



**SAN MIGUEL & CIA**

Santo Domingo, R.D.

Capital Social



RD\$1,000,000.00

=====
ACTA DE LA ASAMBLEA EXTRAORDINARIA, CELEBRADA EN FECHA DOCE (12) DEL MES DE
OCTUBRE DEL AÑO DOS MIL NUEVE (2009). =====

**SOCIEDAD DE RESPONSABILIDAD LIMITADA**

En la ciudad de Santo Domingo, Distrito Nacional, capital de la República Dominicana, a los doce (12) días del mes de octubre del año dos mil nueve (2009), siendo las diez horas de la mañana (10:00 A. M.) del día lunes, se reunieron en la casa marcada con el No. 165 de la calle Manuel Arturo Peña Batlle, sector Villa Juana, de esta ciudad, , previa convocatoria, los accionistas que figuran en la nómina de asistencia previamente preparada por el Secretario, señor LIC. JOSE LUIS DE LEON JIMENEZ, quien certificó dicha lista con los nombres y domicilios de los accionistas, indicando el número de acciones de los cuales son propietarios y los votos que le corresponden a cada uno, la cual fue visada por el señor GERARDO QUIROGA SAN MIGUEL, Presidente, firmada además por los demás accionistas presentes. Con el fin de terminar con el proceso de adecuación, basado en la ley 479-08 de Sociedades Comerciales y empresas individuales de Responsabilidad Limitada para transformar la Compañía por Acciones a una Sociedad de Responsabilidad Limitada.

Se procedió a comprobar la existencia del quórum necesario para adoptar las Resoluciones, para lo cual el Secretaria redactó una Nómina o Lista de Asistencia con las generales y el número de acciones y votos de cada accionista presente, los cuales firman dichas listas.

Comprobado la existencia del quórum reglamentario, el secretario dio apertura oficial a la Asamblea El Presidente sugirió someter a discusión y aprobación los puntos indicados en la agenda en ese mismo orden y ofreció, en su calidad de gestor, suministrar los documentos y los informes que fuesen necesarios para la mejor edificación de la presente. Dicha moción fue debidamente secundada y aprobada, pasándose a discutir los asuntos enunciados y adoptándose las siguientes Resoluciones y Acuerdos:

Handwritten signatures and initials on the left margin.

Handwritten signature at the bottom left.

0011





## AGENDA DEL DIA

### Capitulo I

- a.- La modificación de la **denominación social**,
- b. La indicación de la adopción de la modalidad de Sociedad
- c. La designación, poderes, atribuciones, incompatibilidades y prohibiciones de la gerencia;
- d. La forma en que se realizará la cesión o transmisión de las partes sociales (cuotas);
- e. Las formas en que los socios tomarán las decisiones
- f. La fecha de cierre del ejercicio social;
- g. La forma de repartir los beneficios y las pérdidas, la constitución de reservas, legales o facultativas, las causas de disolución y el proceso de liquidación de conformidad con el Título I,

Capítulo II, sección 3 de la Ley; En general, todas las modificaciones estatutarias que sean necesarias para conciliar su contenido con el Título I, Capítulo II, sección 3 de la Ley.

2) Depositar, dentro del mes de la asamblea general extraordinaria o de la fecha del documento que constate la voluntad de los socios, en el Registro Mercantil, los documentos siguientes:

- Copia certificada de los documentos constitutivos de la sociedad transformada;
- Original de un balance especial, cortado al último día del mes que preceda a la celebración de la asamblea que apruebe la transformación (o de la fecha del documento que constate la voluntad de los socios, según permita la Ley para cada tipo de sociedad) y actualizado a la fecha de la misma, compilado o auditado por un contador público autorizado;
- Original del informe del comisario de cuentas, si lo hubiere, que compruebe que el activo neto sea por lo menos igual al capital suscrito y pagado;
- Un ejemplar del periódico certificado por el editor que contenga la publicación de un extracto del proyecto de transformación;

0012



• Original del acta de la asamblea general extraordinaria con su nómina de los accionistas presentes o representados (o del documento que constate la voluntad de los socios, según permita la Ley para cada tipo de sociedad) que aprueba la transformación y la modificación estatutaria;

• Original de los estatutos sociales correspondientes a la Sociedad de Responsabilidad Limitada.

4) Completar el Formulario de modificación del Registro Mercantil, a máquina o computadora, firmado por la persona autorizada o por el gestor apoderado, debiendo anexar copia del poder de representación;

5) Llevar el Original del Certificado de Registro Mercantil para ser cancelado y expedido el nuevo;

6) Pago de la tasa correspondiente por concepto de modificación y/o transformación, de conformidad con las tarifas establecidas por la Cámara de Comercio y Producción correspondiente.

7) Cualquier otro documento que haya sido objeto de ponderación, examen o aprobación por parte de la asamblea general extraordinaria.

8) En caso de nuevos accionistas, si son dominicanos, fotocopias de la cédula de identidad y electoral; si son extranjeros, fotocopia de su pasaporte, cédula de identidad como residente.

9) en República Dominicana o cualquier otro documento de identidad con foto que sea válido en el país de su procedencia. En el caso de documentos de identidad de extranjeros distintos al pasaporte, se deberá presentar una declaración jurada de dicha persona que establezca que dicho documento es válido en su país de origen como documento de identidad;

10) Luego expedido su nuevo certificado de registro Mercantil modificado deberá dirigirse a la Dirección General de Impuestos Internos y completar el Formulario de Declaración Jurada para el Registro y actualización de datos de Sociedades, anexando el certificado nuevo de Registro Mercantil.



0013

0085



### PRIMERA RESOLUCION

Se aprueba el quórum para sesionar, en consecuencia declarar la validez de la presente asamblea y se aprueba la agenda del día. Aprobar en todas sus partes la nomina de socios presentes

Esta resolución fue aprobada a unanimidad de votos.

### SEGUNDA RESOLUCION

La modificación de la **denominación social**, para la cual se podrá utilizar el nombre inicial, ya que San Miguel es el apellido materno y no un apelativo de fantasía, siendo el nombre que ha utilizado la empresa que deberá ser seguido de las palabras "Sociedad de Responsabilidad Limitada" o de las iniciales "S.R.L." dando por tratados los puntos a y b.

Se aprueba a unanimidad continuar con **SAN MIGUEL & CIA., S. R. L.**

### TERCERA RESOLUCION

El punto c. de la agenda: La designación, poderes, atribuciones, incompatibilidades y prohibiciones de la gerencia; En este sentido la asamblea aprueba que para la venta de los bienes inmuebles de la sociedad, los contratos deberán estar firmados por los dos (2) gerentes, pues deberá ser una decisión unánime, previo a una asamblea; pero no así para la compra de inmuebles a beneficio de San Miguel & Cía, S. R. L..

Esta resolución fue aprobada a unanimidad de votos.

### CUARTA RESOLUCION

d. La forma en que se realizará la cesión o transmisión de las partes sociales (cuotas); Se ratifica el artículo 9 de los nuevos estatutos.

Esta resolución fue aprobada a unanimidad de votos.

0014





## QUINTA RESOLUCION

Esta corresponde al tema e. Las formas en que los socios tomarán las decisiones podrá ser mediante asamblea general, consulta escrita o acuerdo unánime;

Esta resolución fue aprobada a unanimidad de votos.

## SEXTA RESOLUCION

El tema a tratar en este punto, corresponde al orden f en la agenda del día:. La fecha del ejercicio social, ; éste se mantendrá igual que como estaba al funcionar como C. POR A., razón por la que se modificará el artículo 35 de los nuevos estatutos y se deberá leer , desde el primero (1ro.) de octubre al treinta (30) de septiembre

Esta resolución fue aprobada a unanimidad de votos.

## SEPTIMA RESOLUCION

El tema siguiente en agenda corresponde a la letra g. La forma de repartir los beneficios y las pérdidas, la constitución de reservas, legales o facultativas, las causas de disolución y el proceso de liquidación de conformidad con el Título I, de la Ley

En cuanto a la forma de distribución de los beneficios, se hará conforme a lo que establecen los artículos 36 y 37 de los nuevos estatutos y en cuanto a los empleados se hará conforme a las leyes que rigen la materia en el momento de la repartición.

Esta resolución fue aprobada a unanimidad de votos.

0015



# SAN MIGUEL & CIA,

Santo Domingo, D. N.

Capital Social



NOMINA DE LA ASAMBLEA EXTRAORDINARIA, CELEBRADA EN FECHA DOCE (12) DEL MES DE OCTUBRE DEL AÑO DOS MIL NUEVE (2009).

SOCIOS	CUOTAS SOCIALES	VOTOS	FIRMAS
<b>GERARDO QUIROGA SAN MIGUEL</b> dominicano, mayor de edad, casado, comerciante, portador de la cédula de identidad y electoral No.001-0281713-7,	5,100	51	
<b>CANDIDO QUIROGA SAN MIGUEL</b> español, mayor de edad, casado, comerciante, portador de la cédula de identidad y electoral No.001-1747373-6	4,900	49	
<b>LIC. JOSE LUIS DE LEON JIMENEZ</b> dominicano, mayor de edad, casado, contador, portador de la cédula de identidad y electoral No.004-0009780-4			



0017



Capital Social Autorizado

RD\$1,000,000.00

Capital Suscrito y Pagado

RD\$1,000,000.00



=====

**ASAMBLEA EXTRAORDINARIA, CELEBRADA EN FECHA OCHO (8) DEL MES DE OCTUBRE DEL AÑO DOS MIL NUEVE (2009).**=====

En la ciudad de Santo Domingo, Distrito Nacional, capital de la República Dominicana, a los ocho (8) días del mes de octubre del año dos mil nueve (2009), siendo las diez horas de la mañana (10:00 A. M.) del día jueves, se reunieron en la casa marcada con el No. 165 de la calle Manuel Arturo Peña Batlle, sector Villa Juana, de esta ciudad, , previa convocatoria, los accionistas que figuran en la nómina de asistencia previamente preparada por el Secretario, señor **LIC. JOSE LUIS DE LEON JIMENEZ**, quien certificó dicha lista con los nombres y domicilios de los accionistas, indicando el número de acciones de los cuales son propietarios y los votos que le corresponden a cada uno, la cual fue visada por el señor **GERARDO QUIROGA SAN MIGUEL**, Presidente, firmada además por los demás accionistas presentes. Con el fin de acogerse a la ley

479-08 de Sociedades Comerciales y empresas individuales de Responsabilidad Limitada para transformar la Compañía por Acciones a una Sociedad de Responsabilidad Limitada.

Se procedió a comprobar la existencia del quórum necesario para adoptar las Resoluciones, para lo cual el Secretaria redactó una Nómina o Lista de Asistencia con las generales y el número de acciones y votos de cada accionista presente, los cuales firman dichas listas.

Comprobado la existencia del quórum reglamentario, el presidente dio apertura oficial a la Asamblea sometiendo la presente Agenda, la cual luego de ser conocida por los accionistas y sometida a votación fue aprobada quedando establecida de la siguiente manera, a saber:

**AGENDA**

**Punto 1:** Aprobar la validez de la Asamblea para sesionar como Asamblea General Extraordinaria;

**Punto 2:** Presentar a la Asamblea la Quita Resolución de la Asamblea Extraordinaria de fecha nueve (9) de junio del año dos mil nueve (2009), mediante la cual se aprobó la venta de acciones, las cuales fueron adquiridas por el señor Cándido Quiroga San Miguel, mediante Contrato de Compra de Acciones de fecha **0090** dos (2) de junio del año dos mil nueve (2009), mediante el cual Cándido Quiroga San Miguel le compró a los señores GERARDO QUIROGA SAN MIGUEL; GERARDO QUIROGA ALVAREZ; MARIA DEL CARMEN

**0018**



ORIZONDO DIAZ; LUIS ENRIQUE ORIZONDO DIAZ; JAVIER MIGOYA SAN MIGUEL Y LIC. JOSE LUIS DE LEON JIMENEZ un total de tres mil cuatrocientos ochenta y siete (3,487) acciones.

**Punto 3:** Designar a un Contador Público Autorizado, a los fines de que rinda un balance especial de la sociedad.

**Punto 4:** Conocer de la intención de transformación de la compañía San Miguel & Cía., C. por A., en una Sociedad de Responsabilidad Limitada al tenor de lo dispuesto por la Ley 479-08, aprobar el proyecto de estatutos sociales y autorizar la publicación de un extracto del proyecto de transformación en un periódico de circulación nacional

**Punto 5:** Convocar una próxima asamblea general extraordinaria de accionistas para conocer los informes solicitados y del balance especial del contador público autorizado, así como ha aprobar la transformación de la empresa.

El Presidente sugirió someter a discusión y aprobación los puntos indicados en la agenda en ese mismo orden y ofreció, en su calidad de gestor, suministrar los documentos y los informes que fuesen necesarios para la mejor edificación de la presente. Dicha moción fue debidamente secundada y aprobada, pasándose a discutir los asuntos enunciados y adoptándose las siguientes **Resoluciones y Acuerdos:**

Luego de establecida la agenda, el Presidente sometió a consideración el punto uno de la misma, respecto a la validez de la asamblea en cuestión para sesionar y tomar decisiones válidas como asamblea general extraordinaria.

#### PRIMERA RESOLUCION

Tomar acta y dar constancia de la renuncia de los accionistas a los requisitos y plazos de la convocatoria exigidos en los estatutos sociales para la celebración de las asambleas generales por encontrarse todos presentes o debidamente representados y, en consecuencia, declarar la validez de la presente asamblea para deliberar y tomar decisiones válidas como Asamblea General Extraordinaria.

Aprobar la nomina de Accionistas Presentes y Representados.

Esta resolución fue aprobada a unanimidad de votos.

#### SEGUNDA RESOLUCION



0091

Se ratifica la Quita Resolución de la Asamblea Extraordinaria de fecha nueve (9) de junio del año dos mil nueve (2009), mediante la cual se aprobó la venta de acciones, las cuales fueron adquiridas por el señor Cándido Quiroga San Miguel, mediante Contrato de Compra de Acciones de fecha dos (2) de junio del año dos mil nueve (2009), mediante el cual Cándido Quiroga San Miguel le compró a los señores GERARDO QUIROGA SAN MIGUEL; GERARDO QUIROGA ALVAREZ; MARIA DEL CARMEN ORIZONDO DIAZ; LUIS ENRIQUE ORIZONDO DIAZ; JAVIER MIGOYA SAN MIGUEL Y LIC. JOSE LUIS DE LEON JIMENEZ un total de tres mil cuatrocientos ochenta y siete (3,487) acciones. Razón por la cual esta sociedad comercial San Miguel & Cía, C. por A. solamente estará constituida dos (2) accionistas, señores Gerardo Rafael Quiroga San Miguel y Cándido Ángel Quiroga San Miguel.

Esta resolución fue aprobada a unanimidad de votos.



### TERCERA RESOLUCION

Designar a un Contador Público Autorizado, a los fines de que rinda un balance especial de la sociedad y que inventario detallado de todos los activos y pasivos de la sociedad, a los fines de comprobar que el activo neto de la sociedad es por lo menos igual al capital suscrito y pagado.

Se designa al licenciado José Burgos, exequátur número 382 para que realice un balance especial del estado del patrimonio de la sociedad, incluyendo un inventario detallado de los activos y pasivos de la misma.

Esta resolución fue aprobada a unanimidad de votos.

Para dar seguimiento a esta agenda establecida, el presidente informó sobre la necesidad de transformar la sociedad conforme a lo dispuesto por la ley 479-08 de sociedades comerciales y empresas individuales de responsabilidad limitada, en ese sentido se ha decidido que conviene a la sociedad transformarse de una sociedad por acciones a una Sociedad de Responsabilidad Limitada.

### CUARTA RESOLUCION

Aprobación del proyecto de estatutos sociales de la sociedad comercial San Miguel & Cía., C. por A., al tenor de lo dispuesto por la Ley 479-08, en lo referente a las Sociedades de Responsabilidad Limitada. Los cuales se transcriben a continuación:

0092

0020



En la ciudad de Santo Domingo, Distrito Nacional, capital de la República Dominicana, los señores **GERARDO QUIROGA SAN MIGUEL**, dominicano, mayor de edad, casado, comerciante, portador de la cédula de identidad y electoral No.001-0281713-7, y **CANDIDO QUIROGA SAN MIGUEL**, español, mayor de edad, casado, comerciante, portador de la cédula de identidad y electoral No.001-1747373-6, ambos de este domicilio, accionistas de la entidad comercial San Miguel & Cía., C. por A., HAN CONVENIDO transformar dicha compañía en una Sociedad de Responsabilidad Limitada, S. R. L. de acuerdo con las leyes de la República Dominicana, para lo cual consienten suscribir el siguiente proyecto de transformación.

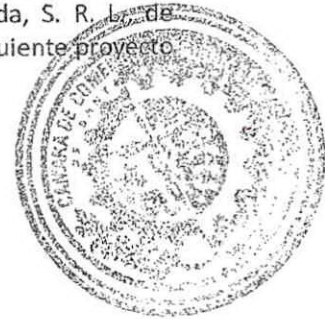

## TITULO PRIMERO DENOMINACION SOCIAL-DOMICILIO-OBJETO-DURACIÓN

**ARTICULO 1. DENOMINACION SOCIAL.** Bajo la denominación social "San Miguel & Cía.", se constituye en una Sociedad de Responsabilidad Limitada, S. R. L., \_ que se regirá por las disposiciones de la Ley 479-08 de Sociedades Comerciales y Empresas Individuales de Responsabilidad Limitada y por los presentes Estatutos.

**ARTICULO 2. TIPO SOCIAL.** La sociedad se encuentra organizada como Sociedad de Responsabilidad Limitada, S. R. L. de acuerdo con las Leyes de la República Dominicana, para lo cual se suscriben los presentes estatutos a que estarán sometidos los propietarios de las **cuotas sociales** en los cuales se determinará el régimen.

**ARTICULO 3. DOMICILIO.** El domicilio principal de la sociedad se establece en el No. 165 de la calle Manuel Arturo Peña Batlle, sector Villa Juana, de esta de Santo Domingo de Guzmán, Distrito Nacional, República Dominicana, pudiendo ser trasladado a otro lugar dentro de la República Dominicana; también podrá establecer sucursales y dependencias en cualquier localidad del país, de acuerdo con las necesidades y requerimientos de la sociedad.

**ARTICULO 4. OBJETO.** La sociedad tiene como objeto principal la importación de maquinarias industriales y equipos manufacturados para ser destinados a su comercialización en el mercado local y regional, así como también la exportación de productos y mercaderías de fabricación nacional, pudiendo a la vez ostentar la representación de firmas y/o productos extranjeros a los fines y propósitos de su objeto principal, así como toda clase de actividad relacionada con el objeto principal y de lícito comercio.

Como consecuencia de los objetos antes indicados y sin que su enumeración pueda ser considerada como limitativa, la sociedad puede ejercer todas las operaciones que se relacionen directa o indirectamente con

0021

0093<sup>5</sup>

el objeto antes mencionados o que fueran de naturaleza tal que favorezcan y faciliten el desarrollo del objeto social.

**ARTICULO 5. DURACIÓN.** La duración de la sociedad es por tiempo ilimitado. Sólo podrá disolverse por Resolución de la Asamblea General Extraordinaria convocada por socios que representen cuando menos el cincuenta y un por ciento (51%) del capital suscrito y pagado.



**TITULO SEGUNDO  
DEL CAPITAL DE LA SOCIEDAD Y DE LAS CUOTAS SOCIALES**

**ARTICULO 6. CAPITAL AUTORIZADO.** El capital autorizado de la Sociedad se fija en la suma de UN (1) MILLON DE PESOS DOMINICANOS (RD\$1, 000,000.00), dividido en s mil cuotas sociales (1000) con un valor nominal de CIEN PESOS DOMINICANOS (RD\$100.00) cada una, las cuales se encuentran enteramente suscritas y pagadas. Dicho capital está compuesto por los aportes en numerario que hayan realizado los socios..

Los socios declaran que al momento de la suscripción de los presentes estatutos sociales estaban divididas de la siguiente manera:

**CAPITAL SOCIAL: RD\$1,000,000.00**

ACCIONISTA	NUMERO DE CUOTAS SOCIALES	VALOR DE LAS CUOTAS SOCIALES	VALOR PAGADO
<b>GERARDO QUIROGA SAN MIGUEL</b> dominicano, mayor de edad, casado, comerciante, portador de la cédula de identidad y electoral No.001-0281713-7,	5,100	RD\$510,000.00	RD\$510,000.00
<b>CANDIDO QUIROGA SAN MIGUEL</b> español, mayor de edad, casado, comerciante, portador de la cédula de identidad y electoral No.001-1747373-6	4,900	RD\$490,000.00	RD\$490,000.00

**TOTAL DE CUOTAS SOCIALES**

**TOTAL VALOR CUOTAS SOCIALES**

**TOTAL CUOTAS SOCIALES PAGADO 10,000 RD\$1,000,000.00 RD\$1,000,000.00**

0094

0022



**ARTICULO 7. DERECHO INHERENTE A LAS CUOTAS SOCIALES** Cada cuota social da derecho a su propietario a una parte proporcional en la repartición de los beneficios de conformidad a estos Estatutos, así como de los activos en caso de liquidación o partición de la sociedad.

**ARTICULO 8. FORMA DE LAS CUOTAS SOCIALES.** . Las Cuotas Sociales serán emitidas en forma nominativa, a la orden o al portador. Los certificados de Cuotas Sociales serán extraídos de un librotalonario de Cuotas Sociales. Todo certificado indicará el número de Cuotas Sociales y la porción del capital que represente. Los certificados de Cuotas Sociales serán firmados por el Presidente o quien ejerza tales funciones y por el Secretario, y se entregarán a los miembros de la Sociedad de Responsabilidad Limitada una vez la sociedad quede definitivamente constituida. Llevarán el sello de la sociedad y el número de orden que les corresponda.

**ARTICULO 9. TRANSFERENCIA DE LAS CUOTAS SOCIALES** Todo socio que desee ceder sus cuotas sociales o parte de ellas a tercero deberá enviar un comunicado por escrito a la sociedad y a los socios, la misma puede ser enviada de manera física o mediante medios electrónicos. Durante los quince (15) días siguientes a la fecha de la recepción de esa comunicación, cada socio tiene el derecho de manifestar su decisión, de lo contrario el silencio se entenderá como consentimiento. El gerente de la sociedad deberá convocar a los socios a una Asamblea General Extraordinaria dentro de un periodo no mayor a ocho (8) días contados a partir de la recepción de la comunicación enviada por el socio que desea ceder sus cuotas, en la cual deben estar representadas al menos las tres cuartas partes (3/4) de las cuotas sociales.

El certificado transferido será cancelado y depositado en los archivos de la sociedad, y sustituido por el expedido a favor del o de los cesionarios.

**ARTICULO 10. SUJECION DE LOS ACCIONISTAS A LOS ESTATUTOS.** La suscripción o la adquisición de una o más Cuotas Sociales presuponen por parte de su tenedor, su conformidad de atenerse a las cláusulas estatutarias, las resoluciones y acuerdos de las Asambleas Generales de Socios y del Gerente, en consonancia con los presentes estatutos.

**ARTICULO 11. LIBRO DE CUOTAS SOCIALES** En el libro de Cuotas Sociales se hará constancia del nombre, la dirección y el número de Cuotas Sociales que posee cada titular de Cuotas. Las convocatorias a las Asambleas y pagos de dividendos se enviarán a los accionistas a la dirección que consta en el mencionado Libro de Cuotas Sociales.



0023



0095

**ARTICULO 12. PERDIDA DEL CERTIFICADO DE CUOTAS SOCIALES .** En caso de pérdida de certificados de Cuotas Sociales, el dueño, para obtener la expedición de los nuevos certificados sustitutos, deberá notificar a la sociedad, por acto de alguacil, la pérdida ocurrida. El pedimento de anulación de los certificados perdidos y la expedición de los certificados sustitutos. El peticionario publicará un extracto de la notificación conteniendo las menciones esenciales, en un periódico de circulación nacional, una vez por semana, durante cuatro (4) semanas consecutivas. Transcurridos diez (10) días de la última publicación, si no hubiere oposición, se expedirá al solicitante un nuevo certificado, mediante la entrega de ejemplares del periódico en que se hubieren hecho las publicaciones, debidamente certificados por el editor. Los certificados perdidos se considerarán nulos. Si hubiere oposición, la sociedad no entregará los referidos certificados hasta que el asunto sea resuelto entre el reclamante y el oponente por sentencia judicial que haya adquirido la autoridad de la cosa irrevocablemente juzgada o por transacción, desistimiento o aquiescencia.

Los certificados de Cuotas Sociales que se emitan en el caso de que trata el presente artículo deberán llevar la mención de que sustituyen los extraviados.

**ARTICULO 13. AUMENTO Y REDUCCION DE CAPITAL SOCIAL.** El capital social podrá ser aumentado o reducido por modificación estatutaria y mediante la decisión de una Asamblea General Extraordinaria convocada para estos fines.

Dicho aumento podrá realizarse por creación de nuevas cuotas sociales o por elevación nominal de las ya existentes, para lo cual deberá cumplirse con todas las disposiciones enunciadas en los artículos 118 hasta el 122 de la Ley de Sociedades.

PARRAFO: En la reducción del capital en ningún caso se podrá atentar contra la igualdad de los socios, teniendo como finalidad lo establecido en los artículos 123 hasta el 127 de la Ley de Sociedades.

**ARTICULO 14. NO DISOLUCION DE LA SOCIEDAD POR MUERTE U OTRA CAUSA. PROHIBICIONES.** La Sociedad no se disolverá por el fallecimiento, la interdicción o quiebra de uno o varios socios. Los herederos, causahabientes o acreedores de un socios no pueden provocar la colocación de sellos sobre los bienes y valores de la Sociedad o pedir su partición o licitación, ni inmiscuirse en su administración. Ellos deberán remitirse, para el ejercicio de sus derechos, a los inventarios sociales y a las deliberaciones de la Asamblea General y decisiones del Gerente.



0024

0096



**ARTICULO 15. LIMITACION PECUNIARIA DE LOS SOCIOS** Los socios no están obligados, aun respecto de los terceros, sino hasta la concurrencia del monto de sus Cuotas Sociales. Los Cuotas Sociales no pueden ser sometidos a ninguna llamada de fondo ni a restitución de intereses o dividendos regularmente percibidos.



### **TITULO TERCERO DE LA DIRECCION Y ADMINISTRACION DE LA SOCIEDAD**

**ARTICULO 16. ADMINISTRACION DE LA SOCIEDAD.** La dirección y administración de la sociedad estarán a cargo, en sus respectivos casos, de las Juntas Generales de Socios y del Consejo de Administración, quienes pueden ser o no socios y ejercerán las funciones establecidas en el presente estatuto y en la ley.

### **DE LAS ASAMBLEAS GENERALES DE SOCIOS**

**ARTICULO 17. DIVISION DE LAS ASAMBLEAS.** La Asamblea General de Socios, es el órgano supremo de la sociedad; podrá acordar y ratificar actos u operaciones de estas. Sus resoluciones son obligatorias para todos los socios incluyendo a los disidentes y ausentes.

Las Asambleas generales se dividen en Ordinaria Anual, Ordinaria, Extraordinaria y Asambleas Especiales. Se llaman Ordinarias las que sus decisiones se refieren a hechos de gestión o de administración o a un hecho de interpretación de los Estatutos Sociales. Son Extraordinarias las que se refieren a decisiones sobre la modificación de los estatutos. Son Especiales las que reúnen a los titulares de Cuotas Sociales de una categoría determinada para modificar los derechos de la misma.

**ARTICULO 18. FECHA Y LUGAR DE REUNIÓN.**

La Asamblea General Ordinaria Anual se reunirá dentro de los 2 meses del cierre del ejercicio social, de cada año, en el domicilio social de la sociedad, o en otro lugar del territorio nacional siempre que se haya indicado en la convocatoria de la Asamblea.

**ARTICULO 19. CONVOCATORIA.**

Las Asambleas Ordinarias o Extraordinarias, serán convocadas con al menos diez (10) días de antelación mediante una comunicación física o electrónica o por un aviso en un periódico de circulación nacional. Sin

0097

0025



embargo los socios podrán reunirse sin necesidad de convocatoria cuando se encuentren todos presentes o representados.

**ARTICULO 20. QUÓRUM Y COMPOSICIÓN.** La Asamblea General Ordinaria Anual y la Asamblea General Ordinaria deliberarán válidamente con socios que representen por lo menos  $\frac{1}{4}$  parte de las Cuotas Sociales suscritas y pagadas. La Asamblea General Extraordinaria estará compuesta por socios que representen cuando menos las  $\frac{2}{3}$  partes del capital suscrito y pagado de la Sociedad., y en la segunda convocatoria la mitad ( $\frac{1}{2}$ ). A falta de dicho quórum, la asamblea podrá ser prorrogada para una fecha posterior dentro de los dos (2) meses siguientes.

**ARTICULO 21. DIRECTIVA, ORDEN DEL DIA Y LISTAS DE SOCIOS** La Asamblea General estará presidida por el Gerente de la Sociedad,, que deberá ser socio de la misma, si mas de un gerente o ninguno de ellos fuere socio, la Asamblea estará presidida por el socio que represente la mayor cantidad de las cuotas sociales, si uno o mas socios posee la misma cantidad de cuotas sociales, será presidida por el socio de mayor edad.

**ORDEN DEL DIA.** El orden del día será redactado por el Gerente o por la persona que efectúe la convocatoria de la Asamblea General. La Asamblea General no deliberará más que sobre las proposiciones que figuren en el Orden del Día. Sin embargo, el Gerente de la Asamblea General estará obligado a incluir en el Orden del Día toda proposición que emane de socios que representen la décima parte del capital social, siempre que haya sido consignada por escrito y entregada con cinco (5) días de antelación a la Asamblea. Toda proposición que fuere una consecuencia directa de la discusión provocada por un artículo del Orden del Día deberá ser sometida a votación.

**LISTA DE SOCIOS.** El Secretario de la sociedad ejercerá las funciones de Secretario de la Asamblea General y a falta o incapacidad de aquél, por el Secretario ad-hoc que designe el Gerente de la Asamblea General. El Secretario deberá preparar antes de iniciarse la Asamblea General, una lista que contenga los nombres y domicilios de los SOCIOS concurrentes o representados, el número de Cuotas Sociales de cada uno y el número de votos que le corresponde, y así como los demás requerimientos exigidos en el Artículo 205 de la Ley 479-08. Esta lista deberá ser firmada por los socios asistentes o por sus representantes, certificada por Secretario y por el Gerente de la Asamblea General, a fin de depositarse en el domicilio social para la comunicación de los socios que lo soliciten.

**ARTICULO 22. VOTOS Y APODERADOS DE LOS SOCIOS.** Cada Cuota Social da derecho a un voto. Las resoluciones se tomarán por los votos de la mayoría de los socios presentes o debidamente

representados. En caso de empate el voto del Gerente de la Asamblea será decisivo si el mismo es socio de la Sociedad. De lo contrario será decisivo el voto del socio que represente el mayor número de Cuotas Sociales.

**ARTICULO 23. REPRESENTACIÓN SOCIOS.**

Los socios tienen derecho de asistir y de hacerse representar en las Asambleas por cualquier persona, mediante poder que emane de sí mismo. En este caso el poder deberá depositarse en el domicilio de la sociedad, a más tardar el día anterior al fijado para la reunión. El mandatario no puede hacerse sustituir.

**ARTICULO 24. ATRIBUCIONES ASAMBLEA GENERAL ORDINARIA ANUAL.** Estas asambleas tienen la función de estatuir sobre todas las cuestiones que vayan más allá de la competencia del Consejo de Administración. Para otorgar a estos últimos los poderes necesarios y para determinar de manera absoluta el desempeño de los negocios sociales: Son atribuciones de la Asamblea General Ordinaria Anual las siguientes:

- a) Elegir al Consejo de Administración y al Comisario de Cuentas, cuando corresponda; y fijarles su remuneración en caso de que corresponda;
- b) Revocar y sustituir en cualquier época al administrador cuando corresponda;
- c) Conocer del informe anual del Gerente del Consejo de Administración, así como los estados, cuentas y balances y aprobarlos y desaprobados;
- d) Conocer del informe del Comisario de Cuentas, si hubiera, sobre la situación de la sociedad, el balance y las cuentas presentadas por el Gerente del Consejo de Administración;
- e) Discutir, aprobar o rechazar las cuentas mencionadas en el literal precedente, examinar los actos de gestión de los administradores y comisarios y darles descargo si procede.
- f) Disponer lo relativo a las utilidades, a la repartición o no de los beneficios, su forma de pago o el destino que debe dárseles; y
- g) Regularizar cualquier nulidad, omisión o error cometidos en la deliberación de una Asamblea General Ordinaria anterior.



0027

0099



**ARTICULO 25. ATRIBUCIONES ASAMBLEA GENERAL ORDINARIA.** Este tipo de Asamblea conoce y decide de todos los actos y operaciones que se refieren a la administración de la Sociedad. Son atribuciones de la Asamblea General Ordinaria las siguientes:

- a) Ejercer las atribuciones de la Asamblea General Ordinaria Anual cuando no se haya reunido dicha Asamblea o cuando no haya resuelto algunos asuntos de su competencia;
- b) Remover al Gerente antes del término para el cual ha sido nombrado y llenar definitivamente las vacantes que se produzcan; y
- c) Acordar la participación de la Sociedad en la constitución de consorcios, asociaciones, sociedades en participación según convenga a los intereses de la Sociedad.

**ARTICULO 26. ATRIBUCIONES ASAMBLEA GENERAL EXTRAORDINARIA.** Este tipo de Asamblea conocerá:

- a) Del aumento o disminución del capital social;
- b) De la unión o transformación, fusión o escisión con otra sociedad constituida o que se fuere a constituir;
- c) De la disolución de la sociedad o de la limitación o reducción del término de duración de la misma;
- d) De la enajenación o transferencia de todo el activo de la Sociedad; y
- e) De la modificación de cualquier artículo de los presentes estatutos.

**ARTICULO 27. ASAMBLEAS COMBINADAS.** La Asamblea General puede ser Ordinaria y Extraordinaria a la vez, si reúne las condiciones indicadas en los presentes estatutos, en ese caso la asamblea será combinada tratando los asuntos que le competen a cada uno por separado.

**ARTICULO 28. ACTAS DE LAS ASAMBLEAS GENERALES.** De cada reunión el Secretario redactará un acta. Las copias de estas actas serán expedidas por el Secretario y el Gerente y servirán de prueba de las deliberaciones de la Asamblea y de los poderes otorgados tanto en justicia como frente a cualquier tercero.



0028

0100



**TITULO CUARTO**  
**DE EL O LOS GERENTE (S) Y SUS ATRIBUCIONES**

**ARTICULO 29. GERENTES.** La sociedad designará a uno o varios gerentes, los cuales podrán actuar de manera individual en nombre y representación de la sociedad. Deben ser personas físicas, socios o no de la sociedad, y tendrán una duración de un (1) año o hasta que su sucesor sea designado. Podrá reelegirse de manera indefinida.

Los gerentes deberán actuar de acuerdo a lo que establece la ley y los presentes estatutos. Solo podrán ser gerentes aquellas personas a las que se les esté permitido ejercer el comercio. El Gerente tiene la dirección de la sociedad durante el periodo en que la Asamblea General de Socios no esté deliberando y durante este periodo estén en la obligación de resolver cualquier asunto que no sea de atribución de la asamblea general.

**ARTICULO 30. PODERES, DEBERES Y OBLIGACIONES DE LOS GERENTES.** Los Gerentes podrán:

- a) Autorizar o aprobar los contratos celebrados a nombre de la sociedad
- b) Cumplir y Ejecutar cualquier mandato o acuerdo de la Asamblea General y estos Estatutos.
- c) Otorgar toda clase de nombramientos, mandatos y poderes, sean permanentes, sea por un objeto determinado;
- d) Adquirir o arrendar para la sociedad todos los bienes muebles e inmuebles, derechos y privilegios que considere convenientes;
- e) Representar la sociedad frente a cualquier persona pública o privada;
- f) Abrir, mantener o cerrar cuentas bancarias y determinar quien estará autorizado a firmar en representación de la sociedad, giros, pagarés recibos, aceptaciones, cesiones, cheques, descargos, contratos y documentos de toda clase;
- g) Nombrar y revocar los empleados, y mandatarios, fijar su remuneración así como las otras condiciones de su admisión y despido;



0029

0101

h) Fijar los gastos generales;

i) Recibir y pagar cualquier suma en capital, intereses y accesorios;

j) Autorizar la apertura de sucursales y el nombramiento de representantes en cualquier ciudad de la República;

kj) Decidir acerca de las construcciones de inmuebles para la sociedad y de sus mejoras;

l) Garantizar empréstitos con toda clase de seguridades, ya sea prenda con desapoderamiento y prenda sin desapoderamiento, hipotecas o anticresis;

m) Adoptar acuerdos en todos los asuntos que cualquiera de sus miembros someta a su consideración, siempre que no estén atribuidos a la Asamblea General;

n) Representar la sociedad en justicia, como demandante o demandada, y obtener sentencias; dar aquiescencia, desistir o hacerlas ejecutar por todos los medios y vías de derecho; autorizar todo acuerdo, transacción, o compromiso; representar a la sociedad en todas las operaciones de quiebra; y

ñ) Autorizar las persecuciones judiciales de cualquier naturaleza que juzgue necesarias; nombrar y revocar apoderados especiales que representen a la sociedad en las acciones que intente y determinar su retribución; proveer la defensa de la sociedad en toda acción o procedimiento que se siga contra ella.

La enumeración que antecede es enunciativa y no limitativa y por lo tanto el Gerente tiene facultades y poderes suficientes para realizar todos los actos ya fueren administrativos o de disposición necesarios para la consecución de la sociedad;

**ARTICULO 31. RESPONSABILIDAD DE LOS GERENTES.** Los Gerentes solo responden individual o solidariamente a la fiel ejecución de sus mandatos y no contraen obligaciones individuales o solidarias relativa a los compromisos sociales.

**ARTICULO 32. EXCEPCIONES.** *A menos que exista autorización expresa y unánime de la Asamblea General de socios, no podrán los gerentes:*

a. tomar en préstamo dinero o bienes de la sociedad;



0030

0102<sub>14</sub>

- b. Usar bienes, servicios o créditos de la misma en provecho propio de parientes, representantes o sociedad vinculadas;
- c. Usar en beneficio propio o de terceros relacionados, las oportunidades comerciales de que tuvieren conocimiento en razón de su cargo y que a la vez constituya un perjuicio para la sociedad;
- d) Divulgar los negocios de la sociedad, ni la información social a la que tenga acceso y que no haya sido divulgada oficialmente por la sociedad;
- e) Recibir de la sociedad ninguna remuneración, permanente o no, salvo las establecidas por el artículo 229 de la Ley 479-08

Los Gerentes tendrán las demás prohibiciones establecidas en el Artículo 227 de la Ley de Sociedades.

**ARTICULO 33. REMUNERACION.** Las funciones del Consejo de Administradores podrán ser gratuitas o remuneradas, según lo decida la Junta General Ordinaria de Accionistas, o si la Junta decidiera remunerar dichas funciones, la remuneración podrá consistir en un sueldo mensual, un porcentaje que tendrá como referencia los servicios netos anuales de la compañía o ambas cosas a la vez. Dicho porcentaje no podrá exceder para todos los miembros del consejo de administración del diez por ciento (10%) de los beneficios netos anuales, después de deducido el porcentaje de reserva legal y la distribución de los dividendos, en caso de que éste se separe.

**ARTICULO 34. DEL SECRETARIO.** No es necesario que sea propietario de cuotas sociales y será designado para tales fines. Son funciones del Secretario:

- a) Redactar las actas de la Asamblea General en los libros destinados al efecto;
- b) Llevar el libro de Acciones y anotar en el las transferencias y los cambios de dirección de los accionistas;
- c) Custodiar el sello de la sociedad;
- d) Organizar y preparar las Asambleas Generales;



0031

0103 15



e) Firmar con el Presidente los certificados de acciones, las certificaciones de actas de Asamblea General y cualquier otra certificación; y

f) Desempeñar las funciones que le confíe el Consejo de Administración, el Presidente o los Estatutos.

## TITULO QUINTO

### EJERCICIO SOCIAL, FONDO DE RESERVA SOCIAL Y DIVIDENDOS

**ARTICULO 35.** EJERCICIO SOCIAL. El ejercicio social comenzará el día Primero (1ro.) del mes de Enero y terminará el día Treinta y Uno (31) del mes de Diciembre de cada año. Por excepción, el primer ejercicio social abarcará el tiempo comprendido entre la fecha de la constitución definitiva de la sociedad y el día Treinta y Uno (31) del mes de Diciembre del presente año.

**ARTICULO 36.** FONDO DE RESERVA LEGAL. La sociedad tendrá un fondo de reserva legal que estará integrado por la separación anual de por lo menos el 5% de los beneficios netos obtenidos, hasta que la reserva alcance una décima (1/10) parte del capital social suscrito y pagado de la sociedad.

**ARTICULO 37.** DIVIDENDOS, RESERVAS Y REINVERSIONES. Las utilidades que obtenga la Sociedad una vez cubierto los gastos de administración y operación, así como las aportaciones al fondo de reserva legal, deberán ser distribuidas entre los accionistas a título de dividendos.

## TITULO SEXTO

### DE LA TRANSFORMACION, FUSION Y ESCISION DE LA SOCIEDAD

**ARTICULO 38.** La transformación, la fusión y la escisión de la sociedad serán decididas mediante una Asamblea General Extraordinaria y de conformidad con lo establecido en la ley 479-08.

## TITULO SEPTIMO

### DISOLUCION Y LIQUIDACION DE LA SOCIEDAD

**ARTICULO 39.** DE LA DISOLUCIÓN Y LIQUIDACIÓN DE LA SOCIEDAD. La sociedad podrá disolverse cuando se reúna por lo menos una de las siguientes condiciones:

- a) impedimento para desarrollar el objeto social para lo cual fue construida;



*[Handwritten signature]*

0032

0104



- b) Imposibilidad del funcionamiento adecuado de la Sociedad producto de la suspensión en sus funciones de la Gerencia misma;
- c) Inactividad durante por lo menos tres (3) años consecutivos del objeto social; y
- d) Reducción de una cantidad inferior al 50% del capital social en relación al patrimonio de los activos de la sociedad;

Adicionalmente los socios podrán mediante resolución de una Asamblea General Extraordinaria decretar la disolución de la sociedad;

Cuando la sociedad se encuentre en estado de liquidación, el liquidador presidirá la Asamblea General Extraordinaria, la cual se regirá por lo establecido en los presentes estatutos.

Después el pago de todo el pasivo, obligaciones, cuotas y cargas de la sociedad, el producto neto de la liquidación será empleado en rembolsar las sumas en capital liberado y no amortizado que representen las cuotas sociales. En caso de que sobrare algún excedente éste será repartido entre los socios en partes iguales.

Hecho y firmado en cuatro (4) originales manteniendo el mismo efecto y objetivo. En la ciudad de Santo Domingo, Distrito Nacional, Capital de la República Dominicana, a los ocho (12) días del mes de octubre del año dos mil nueve (2009)



Gerardo Quiroga San Miguel



Candido Quiroga San Miguel

Se declara que los estatutos sociales transcritos precedentemente son los que gobiernan la sociedad.

***Sometida a votación esta resolución, es aprobada a unanimidad de votos.***

#### Quinta Resolución

Se autoriza la publicación en un periódico de circulación nacional de un extracto del proyecto de transformación, que se transcribe a continuación:

San Miguel & Cía, C. por A.



0033

0105



Capital Social Autorizado	RD\$1,000,000.00
Capital Suscrito y Pagado	RD\$1,000,000.00

Santo Domingo, Rep. Dom.

RNC: 1-01-52057-4

De acuerdo a lo establecido por la ley 479-08 del 11 de diciembre de 2008 sobre Sociedades Comerciales y Empresas Individuales de Responsabilidad Limitada, se hace de conocimiento general el Proyecto de transformación de la compañía **San Miguel & Cía, C. por A.**, a una Sociedad de Responsabilidad Limitada, dicho proyecto establece: la modificación del nombre de la compañía **San Miguel & Cía, C. por A.**, la cual se denominará "**San Miguel & Cía., S. R. L.**" la misma estará regida por las leyes de la República Dominicana y sus estatutos; la empresa tendrá como objeto social la **importación de maquinarias industriales y equipos manufacturados para ser destinados a su comercialización en el mercado local y regional, así como también la exportación de productos y mercaderías de fabricación nacional, pudiendo a la vez ostentar la representación de firmas y/o productos extranjeros a los fines y propósitos de su objeto principal, así como cualquier otra actividad de licito comercio.** La empresa será administrada por uno o varios gerentes, designados al efecto; la duración de la empresa será indefinida. A los fines de conocer y aprobar el referido Proyecto, así como el balance financiero especial, el informe del Consejo de Directores y un informe general elaborado por el Comisario de Cuentas de la sociedad se convoca a los accionistas de la compañía **San Miguel & Cía, C. por A.**, a la Asamblea General Extraordinaria que se celebrará en el local de la compañía el día 12 de octubre del año 2009.

El proyecto de transformación de la compañía, junto con el informe del Comisario de Cuentas, el balance especial y el informe del Consejo de Administración estarán a disposición de los accionistas en el domicilio de la compañía.

En la ciudad de Santo Domingo, Distrito Nacional, Capital de la República Dominicana, a los veintiocho (28) días del mes de septiembre del año dos mil nueve (2009).-

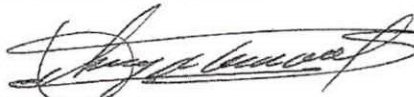

Gerardo Rafael Quiroga San Miguel

Presidente



#### Sexta Resolución

Autorizar a la licenciada LISSET ROSARIO SANTOS, dominicana, mayor de edad, soltera, abogada de los tribunales de la República, portadora de la cédula de identidad y electoral NO. 001-0057736-0, a depositar la presente asamblea y nómina de accionistas, presentes y representados, en la misma por ante el Registro Mercantil dentro del plazo de treinta (30) días a partir de la celebración de la misma.

0034

0106



**Sometida a votación esta resolución, es aprobada a unanimidad de votos.**

Finalmente se decidió la fecha para la próxima asamblea general extraordinaria que conocerá de los avances del proceso de transformación de la sociedad, así como del informe solicitado y balance especial al contador público Autorizado.

**Séptima resolución**

Se designa al LIC. JOSE LUIS DE LEON JIMENEZ, dominicano, mayor de edad, casado, contador, portador de la cédula de identidad y electoral No.004-0009780-4 como secretario.

**Sometida a votación esta resolución, es aprobada a unanimidad de votos.**

**Octava resolución**

Se convoca para el día doce (12) de octubre del año en curso a las 10:00 horas de la mañana, la celebración de la Asamblea General Extraordinaria para conocer de la transformación de la compañía San Miguel & Cía., C. por A. a una sociedad de Responsabilidad Limitada y la revisión del informe solicitado al contador público autorizado, el balance especial a tales fines.

**Sometida a votación esta resolución, es aprobada a unanimidad de votos.**

I

y no habiendo asunto que tratar, la mesa directiva dio por terminada esta asamblea, levantándose de inmediato un acta de todo lo acontecido, según queda dicho en este documento que firman todos los presentes en señal de conformidad y certifican el Presidente y la Secretaria de la mesa directiva en fecha y lugar antes indicados, de todo lo cual doy fe.

  
Gerardo Quiroga San Miguel

  
Cándido Quiroga San Miguel

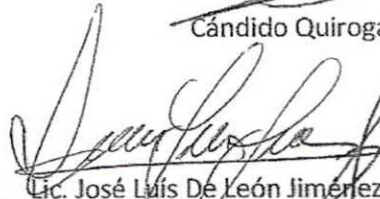
  
Lic. José Luis De León Jiménez  
Secretario

ORIGINAL  
FECHA: 13/11/09 HORA: 01:48 p.m.  
NO. EXP.: 17239 R. M.: 15367  
LIBRO: 37 FOLIO: 137  
VALOR: RDS200.00  
DOC.: NOMINA Y ACTA EXTRAORDINARIA  
NUM.: B7737MO  
IMPUESTO DGII  
NUM.: FECHA:  
VALOR:



0035



**CAMARA**  
COMERCIO Y PRODUCCION  
SANTO DOMINGO



registro  
mercantil

\*\*\*\*\*  
ESTE CERTIFICADO FUE GENERADO ELECTRÓNICAMENTE Y CUENTA CON UN CÓDIGO DE VERIFICACIÓN QUE LE  
PERMITE SER VALIDADO INGRESANDO A [WWW.CAMARASANTODOMINGO.DO](http://WWW.CAMARASANTODOMINGO.DO)  
\*\*\*\*\*

*P. 10*

\*\*\*\*\*  
EL REGISTRO MERCANTIL DE LA CÁMARA DE COMERCIO Y PRODUCCIÓN DE SANTO DOMINGO DE CONFORMIDAD CON  
LA LEY NO. 3-02 DEL 18 DE ENERO DEL 2002, EXPIDE EL SIGUIENTE:

**CERTIFICADO DE REGISTRO MERCANTIL SOCIEDAD RESPONSABILIDAD LIMITADA  
REGISTRO MERCANTIL NO. 15367SD**

\*\*\*\*\*

**DENOMINACIÓN SOCIAL: SAN MIGUEL & CIA, S.R.L.**

**SOCIEDAD DE RESPONSABILIDAD LIMITADA**

**RNC: 1-01-52057-4**

**FECHA DE EMISIÓN: 19/02/2003**

**FECHA DE VENCIMIENTO: 19/02/2018**

\*\*\*\*\*

**SIGLAS: NO REPORTADO**

**NACIONALIDAD: REPUBLICA DOMINICANA**

**CAPITAL SOCIAL: 1,000,000.00**

**MONEDA: RD\$**

**FECHA ASAMBLEA CONSTITUTIVA/ACTO: 25/11/1988**

**FECHA ÚLTIMA ASAMBLEA: 06/02/2017**

**DURACIÓN DE LA SOCIEDAD: INDEFINIDA**

**DOMICILIO DE LA EMPRESA:**

**CALLE: MANUEL ARTURO PEÑA BATLLE NO. 165**

**SECTOR: VILLA JUANA**

**MUNICIPIO: SANTO DOMINGO**



0036

0073

**DATOS DE CONTACTO DE LA EMPRESA:**

**NO. VALIDACIÓN: 6D205395-A90E-4C63-BBCC-EAB67F9208D6**

**RM NO. 15367SD**

**PÁG. 1 de 4**



TELÉFONO (1): (809) 541-5000

TELÉFONO (2): NO REPORTADO

CORREO ELECTRÓNICO: CONTABILIDAD@SANMIGUEL.COM.DO

FAX: (809) 541-6833

PÁGINA WEB: NO REPORTADO

ACTIVIDAD DE LA SOCIEDAD: IMPORTACION, SERVICIO, COMERCIO

OBJETO SOCIAL: IMPORTACION DE MAQUINARIAS INDUSTRIALES Y EQUIPOS MANUFACTURADOS PARA SER DESTINADOS A SU COMERCIALIZACION EN EL MERCADO LOCAL Y REGIONAL, EXPORTACION DE PRODUCTOS

PRINCIPALES PRODUCTOS Y SERVICIOS: MAQUINARIAS Y EQUIPOS INDUSTRIALES

SISTEMA ARMONIZADO (SA): NO REPORTADO

*Página*

**SOCIOS:**

NOMBRE	DIRECCIÓN	RM/CÉDULA /PASAPORTE	NACIONALIDAD	ESTADO CIVIL
GERARDO RAFAEL QUIROGA SAN MIGUEL	C/ MANUEL ARTURO PEÑA BATLLE NO. 165, VILLA JUANA SANTO DOMINGO	001-0281713-7	REPUBLICA DOMINICANA	Casado(a)
CANDIDO ANGEL QUIROGA SAN MIGUEL	C/ MANUEL ARTURO PEÑA BATLLE NO. 165, VILLA JUANA SANTO DOMINGO	001-1747373-6	ESPAÑA	Casado(a)

CANTIDAD SOCIOS: En el presente certificado figuran 2 de 2 socios.

CANTIDAD CUOTAS SOCIALES: 10,000

**ÓRGANO DE GESTIÓN:**

NOMBRE	CARGO	DIRECCIÓN	RM/CÉDULA /PASAPORTE	NACIONALIDAD	ESTADO CIVIL
CANDIDO ANGEL QUIROGA SAN MIGUEL	Gerente	C/ MANUEL ARTURO PEÑA BATLLE NO. 165, VILLA JUANA SANTO DOMINGO	001-1747373-6	ESPAÑA	Casado(a)
GERARDO RAFAEL QUIROGA SAN MIGUEL	Gerente	C/ MANUEL ARTURO PEÑA BATLLE NO. 165, VILLA JUANA SANTO DOMINGO	001-0281713-7	REPUBLICA DOMINICANA	Casado(a)

DURACIÓN ÓRGANO DE GESTIÓN: 6 AÑO(S)

**ADMINISTRADORES/PERSONAS AUTORIZADAS A FIRMAR:**

NOMBRE	DIRECCIÓN	RM/CÉDULA /PASAPORTE	NACIONALIDAD	ESTADO CIVIL
GERARDO RAFAEL QUIROGA SAN MIGUEL	C/ MANUEL ARTURO PEÑA BATLLE NO. 165, VILLA JUANA SANTO DOMINGO	001-0281713-7	REPUBLICA DOMINICANA	Casado(a)



0074



CANDIDO ANGEL QUIROGA SAN MIGUEL	C/ MANUEL ARTURO PEÑA BATLLE NO. 165, VILLA JUANA SANTO DOMINGO	001-1747373-6	ESPAÑA	Casado(a)
-------------------------------------	---	---------------	--------	-----------

\*\*\*\*\*  
**COMISARIO(S) DE CUENTAS (SI APLICA):**

NO REPORTADO

\*\*\*\*\*  
ENTE REGULADO: NO REPORTADO

NO. RESOLUCIÓN: NO REPORTADO

TOTAL EMPLEADOS: 62

MASCULINOS: 9

FEMENINOS: 53

SUCURSALES/AGENCIAS/FILIALES: NO REPORTADO

\*\*\*\*\*  
NOMBRE  
NO REPORTADO

NOMBRE(S) COMERCIAL(ES)

NO. REGISTRO  
NO REPORTADO

\*\*\*\*\*  
REFERENCIAS COMERCIALES  
FERRETERIA AMERICANA  
TECNICARIBE  
MATERIALES INDUSTRIALES

REFERENCIAS BANCARIAS  
BANCO POPULAR DOMINICANO  
BANCO BHD LEON, S. A.

\*\*\*\*\*  
NO POSEE

COMENTARIO(S)

\*\*\*\*\*  
NO POSEE

ACTO(S) DE ALGUACIL(ES)



\*\*\*\*\*  
ES RESPONSABILIDAD DEL USUARIO CONFIRMAR LA VERACIDAD Y LEGITIMIDAD DEL PRESENTE DOCUMENTO A TRAVÉS  
DE SU CÓDIGO DE VALIDACIÓN EN NUESTRA PÁGINA WEB: [WWW.CAMARASANTODOMINGO.DO](http://WWW.CAMARASANTODOMINGO.DO)

\*\*\*\*\*  
ESTE CERTIFICADO FUE GENERADO ELECTRÓNICAMENTE CON FIRMA DIGITAL Y CUENTA CON PLENA VALIDEZ  
JURÍDICA CONFORME A LA LEY NO. 126-02 SOBRE COMERCIO ELECTRÓNICO, DOCUMENTOS Y FIRMAS DIGITALES.  
\*\*\*\*\*

0075

0038



- Santiago Mejía Ortiz  
Registrador Mercantil

\*\*\* No hay nada más debajo de esta línea \*\*\*



0033

0076









REPÚBLICA DOMINICANA  
PROCURADURÍA GENERAL DE LA REPÚBLICA



## CERTIFICACIÓN

Certificamos que en el sistema de información de este Ministerio Público no existen **ANTECEDENTES PENALES** a nombre de CANDIDO ANGEL QUIROGA SAN MIGUEL, Cédula de Identidad y Electoral Número 001-1747373-6, por lo que se expide la presente Certificación.

La presente certificación se expide, firma y sella digitalmente a solicitud de la parte interesada, el día dieciseis (16) del mes de enero del año dos mil dieciocho (2018).

Verifique la autenticidad de la presente certificación ingresando a [www.pgr.gob.do](http://www.pgr.gob.do), sección servicios, opción consultas, y digite los siguientes códigos de servicios:

### CÓDIGO CIS

003-8102-6142722-6

### CÓDIGO CAS

57056243261287

Acceso directo a consulta escaneando el siguiente código de barra:



MINISTERIO PÚBLICO  
<https://servicios.pgr.gob.do/?02LP-TBX0-KJF2-NC9C-5F8Z-P4J0>



02LP-TBX0-KJF2-NC9C-5F8Z-P4J0

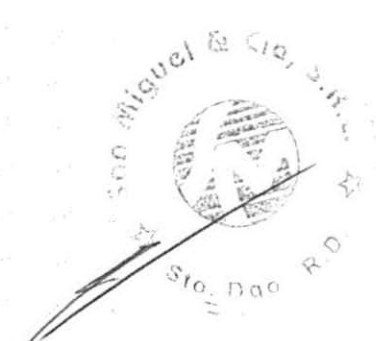

Procuraduría General de la República | Secretaría General  
Ave. Jiménez Moya esq. Juan Ventura Simó, Centro de los Héroes, Santo Domingo, República Dominicana  
Tel.: 809-533-3522 Ext. 1125, 133, 1103 | Email: [mesadeayuda@pgr.gob.do](mailto:mesadeayuda@pgr.gob.do)

0042





REPÚBLICA DOMINICANA  
PROCURADURÍA GENERAL DE LA REPÚBLICA



## CERTIFICACIÓN

Certificamos que en el sistema de información de este Ministerio Público no existen **ANTECEDENTES PENALES** a nombre de GERARDO RAFAEL QUIROGA SAN MIGUEL, Cédula de Identidad y Electoral Número 001-0281713-7, por lo que se expide la presente Certificación.

La presente certificación se expide, firma y sella digitalmente a solicitud de la parte interesada, el día dieciseis (16) del mes de enero del año dos mil dieciocho (2018).

Verifique la autenticidad de la presente certificación ingresando a [www.pgr.gob.do](http://www.pgr.gob.do), sección servicios, opción consultas, y digite los siguientes códigos de servicios:

### CÓDIGO CIS

003-8102-4172450-1

### CÓDIGO CAS

57040257237687

Acceso directo a consulta escaneando el siguiente código de barra:



MINISTERIO PÚBLICO  
<https://servicios.pgr.gob.do/?YCSI-62RL-5K8U-8B5R-7BRN-Q5MT>



YCSI-62RL-5K8U-8B5R-7BRN-Q5MT



Procuraduría General de la República | Secretaría General  
Ave. Jiménez Moya esq. Juan Ventura Simó, Centro de los Héroes, Santo Domingo, República Dominicana  
Tel.: 809-533-3522 Ext. 1125, 133, 1103 | Email: [mesadeayuda@pgr.gob.do](mailto:mesadeayuda@pgr.gob.do)

0043





**Registro de Proveedores del Estado**  
**Constancia de Inscripción**

(RPE) 620

Fecha de Registro: 29/11/2005

Fecha Actualización: 25/05/2016

Razon Social: SAN MIGUEL & CIA., SRL

No. Documento: RNC - 101520574

Clasificación del Proveedor: Bienes, Servicios

Clasificación de la Empresa: Gran empresa

Domicilio: C/ MANUEL ARTURO PEÑA BATLLE NO. 165, VILLA JUANA  
DISTRITO NACIONAL - REPUBLICA DOMINICANA

Teléfono: 809-541-5000

Email: jdleon@sanmiguel.com.do

Rubros: Maquinarias

Observaciones:

**PROVEEDOR ACTIVO**

Este proveedor sólo puede ofrecer al Estado los bienes, servicios u obras conforme al ( o los) rubro(s) detallado(s) en esta constancia de inscripción

SIGEF - 30/05/2016 11:28:19

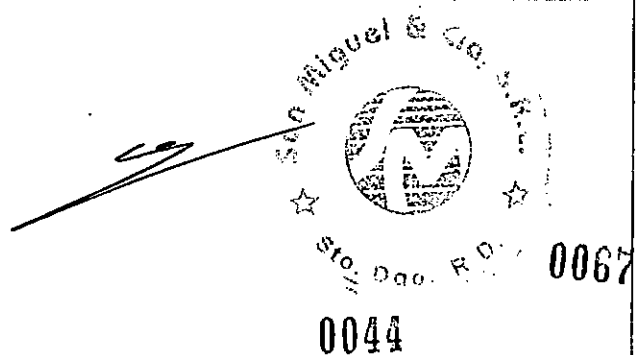



LPN-CPJ-30-2017

*DECLARACION JURADA (Anexo 4)*

Quien suscribe, CANDIDO ANGEL QUIROGA SAN MIGUEL, cédula de identidad No. 001-1747373-6, en calidad de GERENTE, actuando en nombre y representación de SAN MIGUEL & CIA SRL, con RNC 101-520574 con domicilio en la calle Peña Batlle No. 165 Villa Juana, Santo Domingo, D.N., conforme a los poderes que me fueron otorgados, en virtud de mis facultades estatutarias, por medio de este documento, y en respuesta a los requerimientos de la convocatoria de licitación No. LPN-CPJ-10-2017 del Consejo del Poder Judicial para la adquisición de 1- Planta Eléctrica Silenciosa de 60kw 3ph, con transfer Automático e Instalación, 1- Planta Eléctrica Silenciosa 102kw, 3ph, Con Instalación, 1- Planta Eléctrica Silenciosa 31kw, 1ph, con Transfer Automático, e Instalación, declaro BAJO LA MÁS SOLEMNE FE DEL JURAMENTO, lo siguiente:

1. No nos encontramos en ninguna de las situaciones de prohibiciones de contratar establecidas en el pliego de condiciones;
2. Que ningún funcionario o empleado del Poder Judicial tiene interés pecuniario en la oferta;
3. Que no hay ningún acuerdo de parte de San Miguel & Cia, S.r.l. con persona particular, sociedad, corporación o firma para someter varias ofertas bajo nombres distintos;
4. Que ni nosotros ni nuestro personal directivo ha sido sometido ni condenado por un delito relativo a su conducta profesional o por declaración falsa o fraudulenta acerca de su idoneidad para firmar un contrato adjudicado;
5. Que no tenemos juicios pendientes con el Estado Dominicano;
6. Que no estamos sometidos a un proceso de quiebra ni liquidación;
7. Que estamos al día en el pago de nuestras obligaciones de la Seguridad Social y Tributarias, conforme a la legislación vigente; y
8. Que no estamos embargados; nuestros negocios no han sido puestos bajo administración judicial, y nuestras actividades comerciales no han sido suspendidas ni se ha iniciado procedimiento judicial en nuestra contra por cualquiera de los motivos precedentes.

La presente DECLARACIÓN JURADA ha sido realizada en la Ciudad de Santo Domingo, República Dominicana a los veinticinco (25) días del mes de Enero del año dos mil dieciocho (2018).

  
CANDIDO ANGEL QUIROGA SAN MIGUEL  
Gerente

Yo, DR. JOSE NICANOR ROSARIO MARTINEZ, Notario Público de los del número para el Distrito Nacional, Colegiatura 1477, CERTIFICO Y DOY FE que la firma de CANDIDO A. QUIROGA SAN MIGUEL, es puesta en este documento libre, voluntariamente y ante Mí por él, afirmándome que esa firma es la que acostumbra usar en todos los actos de su vida, tanto pública como privada. Lo identifico por su cédula de identidad. Santo Domingo de Guzmán, Distrito Nacional, República Dominicana, a los veinticinco (25) días de enero de dos mil dieciocho (2018).

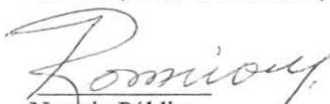
  
Notario Público



0045



República Dominicana  
 MINISTERIO DE HACIENDA  
 DIRECCIÓN GENERAL DE IMPUESTOS INTERNOS  
 RNC: 4-01-50625-4  
 "AÑO DEL FOMENTO DE LAS EXPORTACIONES"  
 CERTIFICACIÓN

No. de Certificación: **C0218950031358**

La Dirección General de Impuestos Internos **CERTIFICA** que el o la contribuyente **SAN MIGUEL & CIA SRL**, RNC No. **101520574**, con su domicilio y asiento fiscal en **DISTRITO NACIONAL**, Administración Local **ADM LOCAL GGC**, está al día en la declaración y/o pago de los impuestos correspondientes a las obligaciones fiscales siguientes:

Nombre del Impuesto
RETENCIONES Y RETRIB. EN RENTA
ANTICIPO IMPUESTO A LAS RENTAS
IMPUESTO PROP. INMOBILIARIA
IMPUESTO A LA RENTA SOCIEDADES
ITBIS
OTRAS RETENCIONES Y RETRIB COM

Se declara en la **OFICINA VIRTUAL**, a los **cuatro (4) días del mes de enero del año dos mil dieciocho (2018)**.

**NOTAS:**

- La presente certificación tiene una vigencia de treinta (30) días a partir de la fecha y se emite a solicitud del o de la contribuyente o su representante.
- Esta certificación no constituye un juicio de valor sobre la veracidad de las declaraciones presentadas por el o la contribuyente, ni excluye cualquier proceso de verificación posterior.
- Este documento no requiere firma ni sello.

	Código de firma: P1G9-HZXG-0WT1-5150-7276-8894 sha1: IE7BOQAA7HPs/dRZIKHHDDICboz DGII - OFICINA VIRTUAL DIRECCION GENERAL DE IMPUESTOS INTERNOS DIRECCION GENERAL DE IMPUESTOS INTERNOS
	 P1G9-HZXG-0WT1-5150-7276-8894



Verifique la legitimidad de la presente certificación en <http://www.dgii.gov.do/verifica> o llamando a los teléfonos 809-689-3444 y 1-809-200-6060 (desde el interior sin cargos).

0068

0046





TESORERÍA DE LA SEGURIDAD SOCIAL

### Año del Fomento de las exportaciones

CERTIFICACION No. 883469

A QUIEN PUEDA INTERESAR

Por medio de la presente hacemos constar que en los registros de la Tesorería de la Seguridad Social, la empresa **SAN MIGUEL & CIA SRL** con RNC/Cédula **1-01-52057-4**, a la fecha no presenta balance con atrasos en los pagos de los aportes a la Seguridad Social.

La presente certificación no significa necesariamente que **SAN MIGUEL & CIA SRL** haya realizado sus pagos en los plazos que establece la Ley 87-01, ni constituye un juicio de valor sobre la veracidad de las declaraciones hechas por este empleador a la Tesorería de la Seguridad Social, ni le exime de cualquier verificación posterior.

Esta certificación tiene una vigencia de 30 días, a partir de la fecha y se expide totalmente gratis sin costo alguno a solicitud de la parte interesada.

Dado en la ciudad de Santo Domingo, Republica Dominicana, a los 5 días del mes de Enero del año 2018.

  
Sahadía E. Cruz Abreu  
Directora  
Dirección de Asistencia al Empleador

Para verificar la autenticidad de esta certificación dirijase a la siguiente dirección:  
<http://www.tss2.gov.do/sys/VerificarCertificacion.aspx>

E introduzca los siguientes datos:

- Código: 883469-L1106825-52018
- Pin: 7521



NO HAY NADA ESCRITO DEBAJO DE ESTA LINEA

0047



0072

02/11/2017	9695195319	Humano Seguros:9695195319	23.526.26	0		5,999,749.82	15:08
02/11/2017	0	A010010010165855733 COMISION SERVICIO ACH RD -APROBADAS	8.00	0		5,999,741.82	15:47
02/11/2017	0	A010010010165855733 COMISION SERVICIO ACH RD -APROBADAS	8.00	0		5,999,733.82	15:47
02/11/2017	1406	D b.N mina Empresarial/Cr.Cta.	4,800.00	0		5,994,933.82	17:13
02/11/2017	1406	A010010010165855732 Impuesto Art.12 Ley No.288-04	7.20	0		5,994,926.62	17:13
02/11/2017	1406	A010010010165855733 COMISION SERVICIO NOMINA RD - APROBADAS	15.00	0		5,994,911.62	17:13
02/11/2017	5110000000	A010010010165855732 Impuesto Art.12 Ley No.288-04	31.33	0		5,994,880.29	17:14
02/11/2017	5110000000	SAN MIGUEL & COM-DESARROLLORDCESTADIAVIRGINIAQUIRO	20,890.78	0		5,973,989.51	17:14
02/11/2017	511	A010010010165855733 COM. SERVICIO PAGOS A 3ROS RD - APROBADAS	5.00	0		5,973,984.51	17:14
02/11/2017	0	DEPOSITO:PAGO FACT. OCTUBRE	0	17,088.00	EF	5,991,072.51	17:52
03/11/2017	0	Deposito	0	117,179.66	CK	6,108,252.17	08:44
03/11/2017	0	Deposito CC	0	1,130.00	EF	6,109,382.17	08:45
03/11/2017	0	Deposito CC	0	82,867.00	EF	6,192,249.17	08:47
03/11/2017	0	Deposito	0	27,612.00	CK	6,219,861.17	08:48
03/11/2017	0	Deposito	0	166,868.00	EF,CK	6,386,729.17	08:54
03/11/2017	1407	D b.N mina Empresarial/Cr.Cta.	10,000.00	0		6,376,729.17	11:58
03/11/2017	1407	A010010010165855732 Impuesto Art.12 Ley No.288-04	15.00	0		6,376,714.17	11:58
03/11/2017	1407	A010010010165855733 COMISION SERVICIO NOMINA RD - APROBADAS	5.00	0		6,376,709.17	11:58
03/11/2017	0	TRANSFERENCIA RECIBIDA DE ELASMY MOLINA	0	5,900.00		6,382,609.17	12:37
03/11/2017	0	Deposito CC	0	100.00	EF	6,382,709.17	14:03
03/11/2017	1408	D b.N mina Empresarial/Cr.Cta.	500.00	0		6,382,209.17	16:51
03/11/2017	1408	A010010010165855732 Impuesto Art.12 Ley No.288-04	.75	0		6,382,208.42	16:51
03/11/2017	1408	A010010010165855733 COMISION SERVICIO NOMINA RD - APROBADAS	5.00	0		6,382,203.42	16:51
07/11/2017	0	DESARROLLOS RDC,-DESARROLLLOSPAGOFAC00078263	0	53,428.35		6,435,631.77	02:56
07/11/2017	0	Deposito	0	129,477.71	CK	6,565,109.48	09:25
07/11/2017	0	Diferencia en mas	0	.01		6,565,109.49	09:26
07/11/2017	0	Deposito	0	7,965.00	CK	6,573,074.49	09:26
07/11/2017	0	Deposito	0	74,187.50		6,647,261.99	09:26
07/11/2017	0	Deposito	0	261,296.30	CK	6,908,558.29	09:27
07/11/2017	0	Deposito	0	4,250.00	CK	6,912,808.29	09:57
07/11/2017	0	Deposito	0	4,250.00	CK	6,917,058.29	09:57
07/11/2017	0	DEPOSITO:GALERIAS	0	18,185.99	EF	6,935,244.28	10:09
07/11/2017	1409	D b.N mina Empresarial/Cr.Cta.	125,642.91	0		6,809,601.37	11:52
07/11/2017	1409	A010010010165855732 Impuesto Art.12 Ley No.288-04	188.46	0		6,809,412.91	11:52
07/11/2017	1409	A010010010165855733 COMISION SERVICIO NOMINA RD - APROBADAS	20.00	0		6,809,392.91	11:52
07/11/2017	3211301	CARDNET 0061760008	0	8,576.00		6,817,968.91	14:35
07/11/2017	0	F100079066 Menos Retencion	0	94,021.00		6,911,989.91	15:32
07/11/2017	2400000000	ORGANISMO COORDI-PAGOFACTURANO.100078780	0	13,534.09		6,925,524.00	18:11
08/11/2017	0	SAN MIGUEL & COM-	598,728.10	0		6,326,795.90	04:39
08/11/2017	0	A010010010165855732 Impuesto Art.12 Ley No.288-04	898.09	0		6,325,897.81	04:39
08/11/2017	0	Deposito	0	32,094.70	CK	6,357,992.51	09:12
08/11/2017	0	IMPORTADORA AGRI-SANMIGUELYCIA	0	63,014.18		6,421,006.69	09:13
08/11/2017	0	Deposito	0	334,159.65	CK	6,755,166.34	09:13
08/11/2017	0	Diferencia en mas	0	.60		6,755,166.94	09:14
08/11/2017	0	Deposito	0	294,030.01	EF,CK	7,049,196.95	09:14
08/11/2017	0	Deposito	0	7,695.00	EF,CK	7,056,891.95	09:15
08/11/2017	0	Deposito CC	0	4,484.00	EF	7,061,375.95	09:16
08/11/2017	0	Deposito CC	0	4,899.91	EF	7,066,275.86	09:17
08/11/2017	0	A010010010165855733 COMISION SERVICIO ACH RD -APROBADAS	184.00	0		7,066,091.86	10:55
08/11/2017	1410	D b.N mina Empresarial/Cr.Cta.	65,527.88	0		7,000,564.18	11:06
08/11/2017	1410	A010010010165855732 Impuesto Art.12 Ley No.288-04	98.29	0		7,000,465.89	11:06
08/11/2017	1410	A010010010165855733 COMISION SERVICIO NOMINA RD - APROBADAS	20.00	0		7,000,445.89	11:06
08/11/2017	0	Debito Pago Impuesto DGA	373,790.88	0		6,626,655.01	11:07
08/11/2017	0	A010010010165855733 Debito Comision Pago Imp. DGA	75.00	0		6,626,580.01	11:07
08/11/2017	0	Deposito	0	10,497.88	EF,CK	6,637,077.89	11:32
08/11/2017	0	Deposito	0	5,300.00	EF,CK	6,642,977.89	11:33
08/11/2017	0	DEPOSITO:PG MANTENIMIENTO ASENSOR ROSA MAR 6	0	6,195.00	EF	6,649,172.89	11:42
08/11/2017	1412	D b.N mina Empresarial/Cr.Cta.	9,032.50	0		6,640,140.39	12:57
08/11/2017	1412	A010010010165855732 Impuesto Art.12 Ley No.288-04	13.54	0		6,640,126.85	12:57
08/11/2017	1412	A010010010165855733 COMISION SERVICIO NOMINA RD - APROBADAS	15.00	0		6,640,111.85	12:57
08/11/2017	0	PAGO IMPUESTOS DGII-REFER. NO. 3650630607	119,360.62	0		6,520,751.23	16:52
08/11/2017	0	PAGO IMPUESTOS DGII-REFER. NO. 3650627525	384,388.16	0		6,136,363.07	16:52
08/11/2017	0	A010010010165855733 COMISION PAGO DGII-REFER. NO. 3650630607	75.00	0		6,136,288.07	16:52

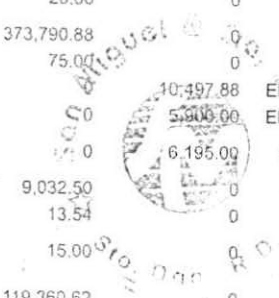

0049





Banco BHD León

Fecha: 25/01/2018. Hora: 17:46:29.  
Usuario: JOSE LUIS DE LEON JIMENEZ

*2017*

*25/1/2018*

Estado de Cuenta Corriente

Empresa  
SAN MIGUEL & COMPANIRNC  
101520574N° de Cuenta  
16818200038Saldo Inicial  
6,368,828.08

Fecha	Referencia	Nro. NCF	Transacción	Débito	Crédito	Tipo Depósito	Saldo	Hora
01/11/2017	0		Deposito	0	150,794.44	CK	6,519,622.52	09:16
01/11/2017	0		Deposito	0	138,698.16	EF,CK	6,658,320.68	09:17
01/11/2017	0		Deposito	0	30,252.35	EF,CK	6,688,573.03	09:19
01/11/2017	0		Deposito CC	0	23,000.00	EF	6,711,573.03	09:20
01/11/2017	0		Deposito	0	991,813.74	EF,CK	7,703,386.77	09:22
01/11/2017	3600000000		PRODUCTOS JOSUE - ABONOACUENTADEJOSUECASTILLOENHIGU	0	100,000.00		7,803,386.77	09:32
01/11/2017	1399		D b.N mina Empresarial/Cr.Cta.	900,000.00	0		6,903,386.77	09:38
01/11/2017	1400		D b.N mina Empresarial/Cr.Cta.	1,500.00	0		6,901,886.77	09:38
01/11/2017	1399	A010010010165855732	Impuesto Art.12 Ley No.288-04	1,350.00	0		6,900,536.77	09:38
01/11/2017	1400	A010010010165855732	Impuesto Art.12 Ley No.288-04	2.25	0		6,900,534.52	09:38
01/11/2017	1399	A010010010165855733	COMISION SERVICIO NOMINA RD - APROBADAS	5.00	0		6,900,529.52	09:38
01/11/2017	1400	A010010010165855733	COMISION SERVICIO NOMINA RD - APROBADAS	5.00	0		6,900,524.52	09:38
01/11/2017	0		Debito por Pago TSS	44,066.34	0		6,856,458.18	09:40
01/11/2017	0		Debito por Pago INFOTEP	29,015.00	0		6,827,443.18	09:42
01/11/2017	0	A010010010165855733	Comision por Pago INFOTEP	75.00	0		6,827,368.18	09:42
01/11/2017	0		Debito Pago Impuesto DGA	398,852.52	0		6,428,515.66	09:43
01/11/2017	0	A010010010165855733	Debito Comision Pago Imp. DGA	75.00	0		6,428,440.66	09:43
01/11/2017	0		Debito por Pago TSS	561,936.36	0		5,866,504.30	09:45
01/11/2017	1700254750		ORD: COMISION NAC. DE ENERGIA	0	5,650.00		5,872,154.30	13:30
01/11/2017	1701005048		Venta Divisas Ref. 1701005048	479,000.00	0		5,393,154.30	13:37
01/11/2017	0		Deposito	0	738,819.00	EF,CK	6,131,973.30	14:24
01/11/2017	0		Deposito	0	20,000.00	EF,CK	6,151,973.30	14:40
01/11/2017	1401		D b.N mina Empresarial/Cr.Cta.	1,650.00	0		6,150,323.30	16:48
01/11/2017	1401	A010010010165855732	Impuesto Art.12 Ley No.288-04	2.47	0		6,150,320.83	16:48
01/11/2017	1401	A010010010165855733	COMISION SERVICIO NOMINA RD - APROBADAS	5.00	0		6,150,315.83	16:48
01/11/2017	5090000000	A010010010165855732	Impuesto Art.12 Ley No.288-04	25.14	0		6,150,290.69	16:49
01/11/2017	5090000000		SAN MIGUEL & COM- COMISIONESMISAEVARGAS	16,761.24	0		6,133,529.45	16:49
01/11/2017	509	A010010010165855733	COM. SERVICIO PAGOS A 3ROS RD - APROBADAS	5.00	0		6,133,524.45	16:49
02/11/2017	0		SAN MIGUEL & COM-	35,357.00	0		6,098,167.45	02:53
02/11/2017	0	A010010010165855732	Impuesto Art.12 Ley No.288-04	53.03	0		6,098,114.42	02:53
02/11/2017	0		Deposito	0	151,767.14	EF,CK	6,249,881.56	08:56
02/11/2017	0		Deposito CC	0	100,000.00	EF	6,349,881.56	08:58
02/11/2017	0		Deposito	0	90,559.00	EF,CK	6,440,440.56	09:00
02/11/2017	0		Deposito	0	89,367.88	EF,CK	6,529,808.44	09:01
02/11/2017	0		Deposito	0	56,758.00	EF,CK	6,586,566.44	09:01
02/11/2017	1402		D b.N mina Empresarial/Cr.Cta.	3,894.00	0		6,582,672.44	11:34
02/11/2017	1402	A010010010165855732	Impuesto Art.12 Ley No.288-04	5.84	0		6,582,666.60	11:34
02/11/2017	1402	A010010010165855733	COMISION SERVICIO NOMINA RD - APROBADAS	5.00	0		6,582,661.60	11:34
02/11/2017	0		SAN MIGUEL & COM-	34,260.00	0		6,548,401.60	11:35
02/11/2017	0		SAN MIGUEL & COM-	55,770.30	0		6,492,631.30	11:35
02/11/2017	0	A010010010165855732	Impuesto Art.12 Ley No.288-04	51.39	0		6,492,579.91	11:35
02/11/2017	0	A010010010165855732	Impuesto Art.12 Ley No.288-04	83.65	0		6,492,496.26	11:35
02/11/2017	5100000000	A010010010165855732	Impuesto Art.12 Ley No.288-04	25.35	0		6,492,470.91	11:36
02/11/2017	5100000000		SAN MIGUEL & COM- EDIFICIODELMUFFLER/JANEYROLUGO	16,900.00	0		6,475,570.91	11:36
02/11/2017	510	A010010010165855733	COM. SERVICIO PAGOS A 3ROS RD - APROBADAS	5.00	0		6,475,565.91	11:36
02/11/2017	0	A010010010165855733	COMISION SERVICIO ACH RD -APROBADAS	8.00	0		6,475,557.91	12:40
02/11/2017	1403		D b.N mina Empresarial/Cr.Cta.	448,424.42	0		6,027,133.49	15:07
02/11/2017	1404		D b.N mina Empresarial/Cr.Cta.	3,000.00	0		6,024,133.49	15:07
02/11/2017	1403	A010010010165855732	Impuesto Art.12 Ley No.288-04	672.63	0		6,023,460.86	15:07
02/11/2017	1404	A010010010165855732	Impuesto Art.12 Ley No.288-04	4.50	0		6,023,456.36	15:07
02/11/2017	1403	A010010010165855733	COMISION SERVICIO NOMINA RD - APROBADAS	140.00	0		6,023,316.36	15:07
02/11/2017	1404	A010010010165855733	COMISION SERVICIO NOMINA RD - APROBADAS	5.00	0		6,023,311.36	15:07
02/11/2017	9695195319	A010010010165855732	Impuesto Art.12 Lev No.288-04	35.28	0		6,023,276.08	15:08



08/11/2017 0	A010010010165855733	COMISION PAGO DGII-REFER. NO. 3650627525	75.00	0		6,136,213.07	16:52
08/11/2017 5120000000	A010010010165855732	Impuesto Art.12 Ley No.288-04	20.40	0		6,136,192.67	16:55
08/11/2017 5120000000		SAN MIGUEL & COM-REPUESTOSDARIOCOTIZACION39033DESA	13,600.00	0		6,122,592.67	16:55
08/11/2017 512	A010010010165855733	COM. SERVICIO PAGOS A 3ROS RD - APROBADAS	5.00	0		6,122,587.67	16:55
08/11/2017 2410000000		ORGANISMO COORDI-PAGOFACTURANO.79138	0	4,729.20		6,127,316.87	18:26
09/11/2017 0		SAN MIGUEL & COM-	17,000.00	0		6,110,316.87	02:28
09/11/2017 0	A010010010165855732	Impuesto Art.12 Ley No.288-04	25.50	0		6,110,291.37	02:28
09/11/2017 0		Deposito	0	352,234.52	CK	6,462,525.89	08:52
09/11/2017 0		Deposito	0	112,868.00	CK	6,575,393.89	08:53
09/11/2017 0		Deposito	0	338,913.89	CK	6,914,307.78	08:56
09/11/2017 0	A010010010165855733	COMISION SERVICIO ACH RD -APROBADAS	8.00	0		6,914,299.78	10:47
09/11/2017 1413		D b.N mina Empresarial/Cr.Cta.	855.00	0		6,913,444.78	11:07
09/11/2017 1413	A010010010165855732	Impuesto Art.12 Ley No.288-04	1.28	0		6,913,443.50	11:07
09/11/2017 1413	A010010010165855733	COMISION SERVICIO NOMINA RD - APROBADAS	10.00	0		6,913,433.50	11:07
09/11/2017 5183471000	A010010010165855732	Impuesto Art.12 Ley No.288-04	6.95	0		6,913,426.55	11:09
09/11/2017 8295415000	A010010010165855732	Impuesto Art.12 Ley No.288-04	1.18	0		6,913,425.37	11:09
09/11/2017 5183471000		EDENORTE:5183471	4,634.47	0		6,908,790.90	11:09
09/11/2017 8295415000		Tricom:8295415000	788.91	0		6,908,001.99	11:09
09/11/2017 0		Deposito	0	13,457.95	CK	6,921,459.94	14:08
09/11/2017 0		Deposito CC	0	260,400.00	EF	7,181,859.94	14:14
09/11/2017 1408963		TESORERIA NACION	0	225,832.83		7,407,692.77	14:33
09/11/2017 1414		D b.N mina Empresarial/Cr.Cta.	34,891.93	0		7,372,800.84	16:57
09/11/2017 1414	A010010010165855732	Impuesto Art.12 Ley No.288-04	52.33	0		7,372,748.51	16:57
09/11/2017 1414	A010010010165855733	COMISION SERVICIO NOMINA RD - APROBADAS	5.00	0		7,372,743.51	16:57
09/11/2017 5130000000	A010010010165855732	Impuesto Art.12 Ley No.288-04	134.64	0		7,372,608.87	16:58
09/11/2017 5130000000		SAN MIGUEL & COM-MARINEEXPRESTRANORTEPLANTA	89,760.00	0		7,282,848.87	16:58
09/11/2017 513	A010010010165855733	COM. SERVICIO PAGOS A 3ROS RD - APROBADAS	5.00	0		7,282,843.87	16:58
10/11/2017 0		Deposito CC	0	60,000.00	EF	7,342,843.87	08:49
10/11/2017 0		Diferencia en mas	0	10.00		7,342,853.87	08:50
10/11/2017 0		Deposito	0	849,145.55		8,191,999.42	08:50
10/11/2017 0		Anul.Deposito - \$7484.45	0	0	CK	8,191,999.42	08:50
10/11/2017 0		Deposito	0	7,848.45	CK	8,199,847.87	08:51
10/11/2017 0		Deposito	0	60,492.86	CK	8,260,340.73	08:52
10/11/2017 236		INVERPLATA SA Paqo Fact 77283	0	20,268.00		8,280,608.73	09:35
10/11/2017 0		TRANSFERENCIA RECIBIDA DE JOHNNY CARAM Y BELKIS R	0	21,240.00		8,301,848.73	10:13
10/11/2017 1415		D b.N mina Empresarial/Cr.Cta.	61,675.24	0		8,240,173.49	11:39
10/11/2017 0		SAN MIGUEL & COM-	7,738.00	0		8,232,435.49	11:39
10/11/2017 0	A010010010165855732	Impuesto Art.12 Ley No.288-04	11.60	0		8,232,423.89	11:39
10/11/2017 1415	A010010010165855732	Impuesto Art.12 Ley No.288-04	92.51	0		8,232,331.38	11:39
10/11/2017 1415	A010010010165855733	COMISION SERVICIO NOMINA RD - APROBADAS	20.00	0		8,232,311.38	11:39
10/11/2017 0		Deposito	0	612,445.00	CK	8,844,756.38	14:27
10/11/2017 0		Deposito	0	7,620.99	CK	8,852,377.37	15:48
10/11/2017 0	A010010010165855733	COMISION SERVICIO ACH RD -APROBADAS	8.00	0		8,852,369.37	15:50
10/11/2017 1416		D b.N mina Empresarial/Cr.Cta.	109,179.90	0		8,743,189.47	16:21
10/11/2017 1416	A010010010165855732	Impuesto Art.12 Ley No.288-04	163.76	0		8,743,025.71	16:21
10/11/2017 1416	A010010010165855733	COMISION SERVICIO NOMINA RD - APROBADAS	15.00	0		8,743,010.71	16:21
10/11/2017 1417		D b.N mina Empresarial/Cr.Cta.	38,053.21	0		8,704,957.50	16:46
10/11/2017 1417	A010010010165855732	Impuesto Art.12 Ley No.288-04	57.07	0		8,704,900.43	16:46
10/11/2017 1417	A010010010165855733	COMISION SERVICIO NOMINA RD - APROBADAS	5.00	0		8,704,895.43	16:46
13/11/2017 0		Deposito	0	32,275.71	CK	8,737,171.14	09:45
13/11/2017 0		Deposito	0	148,700.29	EF,CK	8,885,871.43	10:01
13/11/2017 0		Deposito	0	18,559.82	EF,CK	8,904,431.25	10:04
13/11/2017 0		Diferencia en menos	21,660.00	0		8,882,831.25	10:07
13/11/2017 0		Deposito	0	21,705.00	EF,CK	8,904,536.25	10:07
13/11/2017 0		Deposito	0	144,703.02	EF,CK	9,049,239.27	10:09
13/11/2017 1418		D b.N mina Empresarial/Cr.Cta.	9,924.00	0		9,041,220.03	12:44
13/11/2017 1418	A010010010165855732	Impuesto Art.12 Ley No.288-04	12.02	0		9,041,208.01	12:44
13/11/2017 1418	A010010010165855733	COMISION SERVICIO NOMINA RD - APROBADAS	15.00	0		9,041,193.01	12:44
13/11/2017 0		SAN MIGUEL & COM-	480.20	0		9,040,732.81	12:45
13/11/2017 0	A010010010165855732	Impuesto Art.12 Ley No.288-04	.69	0		9,040,732.12	12:45
13/11/2017 1460890		TESORERIA NACION	0	14,407.50		9,055,139.62	14:33
13/11/2017 0		Deposito	0	23,258.46	CK	9,078,398.08	15:45
13/11/2017 0	A010010010165855733	COMISION SERVICIO ACH RD -APROBADAS	8.00	0		9,078,390.08	15:52
13/11/2017 1421		D b.N mina Empresarial/Cr.Cta.	3,926.00	0		9,074,464.08	16:27

13/11/2017	1421	A010010010165855732	Impuesto Art.12 Ley No.288-04	5.88		0		9,074,458.20	16:27
13/11/2017	1421	A010010010165855733	COMISION SERVICIO NOMINA RD - APROBADAS	15.00		0		9,074,443.20	16:27
14/11/2017	37		Devolucion Ck.Transito	21,600.00		0		9,052,843.20	10:16
14/11/2017	0		REV DIF DEPOSITO D/F 13/11/2017	0	21,600.00			9,074,443.20	11:02
14/11/2017	0		Deposito	0	10,048.64		CK	9,084,491.84	08:52
14/11/2017	0		Deposito	0	85,086.36		CK	9,169,578.20	08:53
14/11/2017	0		Deposito	0	115,767.66		EF,CK	9,285,345.86	08:54
14/11/2017	0		Deposito CC	0	32,830.01		EF	9,318,175.87	08:55
14/11/2017	1423		D b.N mina Empresarial/Cr.Cta.	1,500.00		0		9,316,675.87	09:37
14/11/2017	1423	A010010010165855732	Impuesto Art.12 Ley No.288-04	2.25		0		9,316,673.62	09:37
14/11/2017	1423	A010010010165855733	COMISION SERVICIO NOMINA RD - APROBADAS	5.00		0		9,316,668.62	09:37
14/11/2017	1422		D b.N mina Empresarial/Cr.Cta.	1,474,411.25		0		7,842,257.37	10:09
14/11/2017	1422	A010010010165855732	Impuesto Art.12 Ley No.288-04	2,211.61		0		7,840,045.76	10:09
14/11/2017	1422	A010010010165855733	COMISION SERVICIO NOMINA RD - APROBADAS	320.00		0		7,839,725.76	10:09
14/11/2017	0		PAGO IMPUESTOS DGII-REFER. NO. 179534121668	1,521,747.97		0		6,317,977.79	10:10
14/11/2017	0	A010010010165855733	COMISION PAGO DGII-REFER. NO. 179534121668	75.00		0		6,317,902.79	10:10
14/11/2017	0	A010010010165855733	Comision Dev.Cheque Depositado	300.00		0		6,317,602.79	10:16
14/11/2017	1700182190		Pago al Instante Transf. # 768002594	6,673.80		0		6,310,928.99	10:33
14/11/2017	1700182190	A010010010165855733	Com. Pago al Inst. RD	100.00		0		6,310,828.99	10:33
14/11/2017	4400000000		PARQUE TURISTICO-PAGODEFACTURA79338DEFECCHA1DENOVIE	0	4,720.00			6,315,548.99	13:06
14/11/2017	0		Debito Pago Impuesto DGA	639,631.34		0		5,675,917.65	14:24
14/11/2017	0		Debito Pago Impuesto DGA	201,701.30		0		5,474,216.35	14:24
14/11/2017	0	A010010010165855733	Debito Comision Pago Imp. DGA	75.00		0		5,474,141.35	14:24
14/11/2017	0	A010010010165855733	Debito Comision Pago Imp. DGA	75.00		0		5,474,066.35	14:24
14/11/2017	3010000000		GRUPO CELLIN SRL-PAGOCOMPLETIVO50%PLANTAELECTRICAP	0	260,400.00			5,734,466.35	15:58
14/11/2017	1424		D b.N mina Empresarial/Cr.Cta.	22,300.83		0		5,712,165.52	17:43
14/11/2017	1424	A010010010165855732	Impuesto Art.12 Ley No.288-04	33.45		0		5,712,132.07	17:43
14/11/2017	1424	A010010010165855733	COMISION SERVICIO NOMINA RD - APROBADAS	10.00		0		5,712,122.07	17:44
15/11/2017	0		SAN MIGUEL & COM-	26,193.00		0		5,685,929.07	02:57
15/11/2017	0	A010010010165855732	Impuesto Art.12 Ley No.288-04	39.28		0		5,685,889.79	02:57
15/11/2017	7510000000		INVERSIONES MARE-PAGOMANT.ASCENSORNOVIEMBREFACT.NC	0	5,605.00			5,691,494.79	08:40
15/11/2017	0		Deposito CC	0	100,000.00		EF	5,791,494.79	09:09
15/11/2017	0		Deposito	0	66,232.50		CK	5,857,727.29	09:10
15/11/2017	0		Deposito	0	12,773.74		EF,CK	5,870,501.03	09:12
15/11/2017	0		Deposito	0	53,261.20		EF,CK	5,923,762.23	09:14
15/11/2017	0	A010010010165855733	COMISION SERVICIO ACH RD -APROBADAS	8.00		0		5,923,754.23	10:48
15/11/2017	1425		D b.N mina Empresarial/Cr.Cta.	39,883.57		0		5,883,870.66	15:26
15/11/2017	1425	A010010010165855732	Impuesto Art.12 Ley No.288-04	59.82		0		5,883,810.84	15:26
15/11/2017	1425	A010010010165855733	COMISION SERVICIO NOMINA RD - APROBADAS	15.00		0		5,883,795.84	15:26
16/11/2017	0		DESARROLLOS RDC,- DESARROLLLOSPAGOFAC00078399	0	97,350.00			5,981,145.84	03:05
16/11/2017	1426		D b.N mina Empresarial/Cr.Cta.	26,935.03		0		5,954,210.81	08:14
16/11/2017	1426	A010010010165855732	Impuesto Art.12 Ley No.288-04	40.40		0		5,954,170.41	08:14
16/11/2017	0		Debito Pago Impuesto DGA	114,452.09		0		5,839,718.32	08:14
16/11/2017	0	A010010010165855733	Debito Comision Pago Imp. DGA	75.00		0		5,839,643.32	08:14
16/11/2017	1426	A010010010165855733	COMISION SERVICIO NOMINA RD - APROBADAS	10.00		0		5,839,633.32	08:14
16/11/2017	0		Deposito	0	90,092.10		CK	5,929,725.42	09:31
16/11/2017	0		Diferencia en mas	0	.20			5,929,725.62	09:33
16/11/2017	0		Deposito	0	148,164.25		EF,CK	6,077,889.87	09:33
16/11/2017	0		Deposito	0	12,386.00		EF,CK	6,090,275.87	09:34
16/11/2017	0		Deposito	0	14,100.00		EF,CK	6,104,375.87	09:35
16/11/2017	1547475		TESORERIA NACION	0	10,760.00			6,115,135.87	14:33
16/11/2017	0		DEPOSITO:SALDO A FACTURAS 78928-79336-79469	0	50,991.00		EF	6,166,126.87	16:33
16/11/2017	1427		D b.N mina Empresarial/Cr.Cta.	1,135.00		0		6,164,991.87	17:14
16/11/2017	1427	A010010010165855732	Impuesto Art.12 Ley No.288-04	1,135.00		0		6,164,990.17	17:14
16/11/2017	1427	A010010010165855733	COMISION SERVICIO NOMINA RD - APROBADAS	10.00		0		6,164,980.17	17:14
17/11/2017	0		Deposito	0	36,005.78		EF,CK	6,200,985.95	08:56
17/11/2017	0		Deposito	0	211,647.24		EF,CK	6,412,633.19	09:00
17/11/2017	0		Deposito	0	18.64		EF,CK	6,558,101.83	09:03
17/11/2017	348		INVERSIONES COCO TR	0	6,825.99			6,564,927.82	09:31
17/11/2017	1428		D b.N mina Empresarial/Cr.Cta.	10,150.00		0		6,554,777.82	09:39
17/11/2017	1428	A010010010165855732	Impuesto Art.12 Ley No.288-04	15.22		0		6,554,762.60	09:39
17/11/2017	1428	A010010010165855733	COMISION SERVICIO NOMINA RD - APROBADAS	20.00		0		6,554,742.60	09:39
17/11/2017	0		PAGO IMPUESTOS DGII-REFER. NO.	1,487,203.93		0		5,067,538.67	09:40



		3651604790						
17/11/2017 0	A010010010165855733	COMISION PAGO DGII-REFER. NO. 3651604790	75.00	0			5,067,463.67	09:40
17/11/2017 6022400000	A010010010165855732	Impuesto Art.12 Ley No.288-04	.89	0			5,067,462.78	09:41
17/11/2017 6022400000		CAASD:60224	594.00	0			5,066,868.78	09:41
17/11/2017 0		SAN MIGUEL & COM-	29,786.00	0			5,037,082.78	09:42
17/11/2017 0		SAN MIGUEL & COM-	51,541.20	0			4,985,541.58	09:42
17/11/2017 0	A010010010165855732	Impuesto Art.12 Ley No.288-04	44.67	0			4,985,496.91	09:42
17/11/2017 0	A010010010165855732	Impuesto Art.12 Ley No.288-04	77.31	0			4,985,419.60	09:42
17/11/2017 13921		IBANKING CR a Cta de FACILITADORA DE DESP	0	22,108.26			5,007,527.86	14:32
17/11/2017 0	A010010010165855733	COMISION SERVICIO ACH RD -APROBADAS	8.00	0			5,007,519.86	15:43
17/11/2017 0	A010010010165855733	COMISION SERVICIO ACH RD -APROBADAS	8.00	0			5,007,511.86	15:43
17/11/2017 1429		D b.N mina Empresarial/Cr.Cta.	21,671.48	0			4,985,840.38	15:55
17/11/2017 1429	A010010010165855732	Impuesto Art.12 Ley No.288-04	32.50	0			4,985,807.88	15:55
17/11/2017 1429	A010010010165855733	COMISION SERVICIO NOMINA RD - APROBADAS	5.00	0			4,985,802.88	15:55
17/11/2017 5140000000	A010010010165855732	Impuesto Art.12 Ley No.288-04	16.92	0			4,985,785.96	15:56
17/11/2017 5140000000		SAN MIGUEL & COM-PAGOUS 235.00AMARINEEXPRESS	11,280.00	0			4,974,505.96	15:56
17/11/2017 514	A010010010165855733	COM. SERVICIO PAGOS A 3ROS RD - APROBADAS	5.00	0			4,974,500.96	15:56
17/11/2017 5150000000	A010010010165855732	Impuesto Art.12 Ley No.288-04	40.71	0			4,974,460.25	15:57
17/11/2017 5150000000		SAN MIGUEL & COM- PLATAIMAGENCALENDARIOS2018	27,140.00	0			4,947,320.25	15:57
17/11/2017 515	A010010010165855733	COM. SERVICIO PAGOS A 3ROS RD - APROBADAS	5.00	0			4,947,315.25	15:57
17/11/2017 1430		D b.N mina Empresarial/Cr.Cta.	1,800.00	0			4,945,515.25	16:36
17/11/2017 1430	A010010010165855732	Impuesto Art.12 Ley No.288-04	2.70	0			4,945,512.55	16:36
17/11/2017 1430	A010010010165855733	COMISION SERVICIO NOMINA RD - APROBADAS	10.00	0			4,945,502.55	16:36
20/11/2017 0		Deposito CC	0	6,291.70	EF		4,951,794.25	09:37
20/11/2017 0		Deposito	0	61,693.00	CK		5,013,487.25	09:37
20/11/2017 0		Deposito	0	98,235.00	CK		5,111,722.25	09:38
20/11/2017 0		Diferencia en mas	0	.01			5,111,722.26	09:39
20/11/2017 0		Deposito	0	187,617.17			5,299,339.43	09:39
20/11/2017 0		Deposito	0	507,904.81	CK		5,807,244.24	09:40
20/11/2017 0		Deposito CC	0	17,490.00	EF		5,824,734.24	09:41
20/11/2017 0		Deposito CC	0	257,200.00	EF		6,081,934.24	09:43
20/11/2017 0		Debito Pago Impuesto DGA	302,464.56	0			5,779,469.68	10:11
20/11/2017 0	A010010010165855733	Debito Comision Pago Imp. DGA	75.00	0			5,779,394.68	10:11
20/11/2017 1431		D b.N mina Empresarial/Cr.Cta.	16,370.00	0			5,763,024.68	10:27
20/11/2017 1431	A010010010165855732	Impuesto Art.12 Ley No.288-04	24.55	0			5,763,000.13	10:27
20/11/2017 1431	A010010010165855733	COMISION SERVICIO NOMINA RD - APROBADAS	10.00	0			5,762,990.13	10:27
20/11/2017 1700272999		ORD: COMISION NAC. DE ENERGIA	0	7,006.00			5,769,996.13	13:28
20/11/2017 0		Deposito	0	4,484.00	CK		5,774,480.13	15:33
20/11/2017 0		Deposito	0	10,030.00	CK		5,784,510.13	15:33
20/11/2017 0		Deposito	0	10,030.00	CK		5,794,540.13	15:34
20/11/2017 1432	A010010010165855732	Impuesto Art.12 Ley No.288-04	64,935.86	0			5,729,604.27	16:39
20/11/2017 1432	A010010010165855733	COMISION SERVICIO NOMINA RD - APROBADAS	97.40	0			5,729,506.87	16:39
20/11/2017 1432	A010010010165855733	COMISION SERVICIO NOMINA RD - APROBADAS	15.00	0			5,729,491.87	16:39
20/11/2017 0		SAN MIGUEL & COM-	51,137.62	0			5,678,354.25	16:41
20/11/2017 0	A010010010165855732	Impuesto Art.12 Ley No.288-04	76.70	0			5,678,277.55	16:41
20/11/2017 5160000000	A010010010165855732	Impuesto Art.12 Ley No.288-04	34.50	0			5,678,243.05	16:42
20/11/2017 5160000000		SAN MIGUEL & COM- FLOYRANAMANZANOCARCIATRANSPORTEPL	23,000.00	0			5,655,243.05	16:42
20/11/2017 516	A010010010165855733	COM. SERVICIO PAGOS A 3ROS RD - APROBADAS	5.00	0			5,655,238.05	16:42
21/11/2017 0		SAN MIGUEL & COM-	17,256.00	0			5,637,982.05	03:14
21/11/2017 0	A010010010165855732	Impuesto Art.12 Ley No.288-04	25.83	0			5,637,956.17	03:14
21/11/2017 0		Deposito CC	0	48,100.00	EF		5,686,056.17	09:20
21/11/2017 0		Deposito	0	62,333.00	CK		5,748,389.17	09:22
21/11/2017 0		Deposito	0	237,701.65	CK		5,986,090.82	09:23
21/11/2017 0	A010010010165855733	COMISION SERVICIO ACH RD -APROBADAS	8.00	0			5,986,082.82	10:44
21/11/2017 1433		D b.N mina Empresarial/Cr.Cta.	10,508.00	0			5,975,574.82	11:19
21/11/2017 1433	A010010010165855732	Impuesto Art.12 Ley No.288-04	15.76	0			5,975,559.06	11:19
21/11/2017 1500301000	A010010010165855732	Impuesto Art.12 Ley No.288-04	22.85	0			5,975,536.21	11:19
21/11/2017 1500301000		EDEESTE:1500301	15,233.67	0			5,960,302.54	11:19
21/11/2017 1433	A010010010165855733	COMISION SERVICIO NOMINA RD - APROBADAS	10.00	0			5,960,292.54	11:19
21/11/2017 3264335		COMPANIA DOMINIC 0045772004** ? Factura Fec	0	6,418.20			5,966,710.74	14:32
21/11/2017 1434		D b.N mina Empresarial/Cr.Cta.	420.00	0			5,966,290.74	17:05
21/11/2017 1434	A010010010165855732	Impuesto Art.12 Ley No.288-04	.63	0			5,966,290.11	17:05
21/11/2017 1434	A010010010165855733	COMISION SERVICIO NOMINA RD - APROBADAS	5.00	0			5,966,285.11	17:05



21/11/2017 0	F100079064 Menos Retencion	0	70.093.50		6,036,378.61	17:41
22/11/2017 0	SAN MIGUEL & COM-	573.307.71	0		5,463,070.90	02:48
22/11/2017 0	A010010010165855732 Impuesto Art.12 Ley No.288-04	859.96	0		5,462,210.94	02:48
22/11/2017 0	SAN MIGUEL & COM-	9,945.00	0		5,452,265.94	09:07
22/11/2017 0	A010010010165855732 Impuesto Art.12 Ley No.288-04	14.91	0		5,452,251.03	09:07
22/11/2017 0	Deposito	0	19,203.69	CK	5,471,454.72	09:26
22/11/2017 0	Deposito CC	0	375,900.00	EF	5,847,354.72	09:29
22/11/2017 0	Deposito	0	707,967.96	CK	6,555,322.68	09:30
22/11/2017 0	Diferencia en mas	0	1.96		6,555,324.64	09:31
22/11/2017 0	Diferencia en menos	.98	0		6,555,323.66	09:31
22/11/2017 0	Deposito	0	308,595.48		6,863,919.14	09:31
22/11/2017 0	Deposito	0	372.012.88	CK	7,235,932.02	09:32
22/11/2017 0	Deposito CC	0	11,595.16	EF	7,247,527.18	09:33
22/11/2017 0	Deposito	0	53,794.00	CK	7,301,321.18	09:34
22/11/2017 0	A010010010165855733 COMISION SERVICIO ACH RD -APROBADAS	184.00	0		7,301,137.18	10:41
22/11/2017 1436	D b.N mina Empresarial/Cr.Cta.	10,000.00	0		7,291,137.18	12:33
22/11/2017 1436	A010010010165855732 Impuesto Art.12 Ley No.288-04	15.00	0		7,291,122.18	12:33
22/11/2017 1436	A010010010165855733 COMISION SERVICIO NOMINA RD - APROBADAS	5.00	0		7,291,117.18	12:33
22/11/2017 0	Deposito	0	38,863.80	CK	7,329,980.98	14:47
22/11/2017 0	A010010010165855733 COMISION SERVICIO ACH RD -APROBADAS	8.00	0		7,329,972.98	15:42
22/11/2017 0	TRANSFERENCIA RECIBIDA DE COLCHONERIA AMERICANA	0	9,912.00		7,339,884.98	16:30
22/11/2017 1437	D b.N mina Empresarial/Cr.Cta.	2,175.00	0		7,337,709.98	17:17
22/11/2017 1437	A010010010165855732 Impuesto Art.12 Ley No.288-04	3.26	0		7,337,706.72	17:17
22/11/2017 1437	A010010010165855733 COMISION SERVICIO NOMINA RD - APROBADAS	10.00	0		7,337,696.72	17:17
23/11/2017 0	Deposito	0	291,165.29	CK	7,628,862.01	09:28
23/11/2017 0	Deposito	0	113,346.39	EF,CK	7,742,208.40	09:29
23/11/2017 0	Deposito	0	166,276.00	EF,CK	7,908,484.40	09:30
23/11/2017 1438	D b.N mina Empresarial/Cr.Cta.	40,710.00	0		7,867,774.40	11:00
23/11/2017 1438	A010010010165855732 Impuesto Art.12 Ley No.288-04	61.06	0		7,867,713.34	11:00
23/11/2017 1438	A010010010165855733 COMISION SERVICIO NOMINA RD - APROBADAS	10.00	0		7,867,703.34	11:00
23/11/2017 11260	IBANKING CR a Cta de FACILITADORA DE DESP	0	25,501.42		7,893,204.76	14:32
23/11/2017 0	Debito Pago Impuesto DGA	710,107.08	0		7,183,097.68	16:43
23/11/2017 0	A010010010165855733 Debito Comision Pago Imp. DGA	75.00	0		7,183,022.68	16:43
23/11/2017 1439	D b.N mina Empresarial/Cr.Cta.	95,594.00	0		7,087,428.68	16:44
23/11/2017 1439	A010010010165855732 Impuesto Art.12 Ley No.288-04	143.39	0		7,087,285.29	16:44
23/11/2017 5170000000	A010010010165855732 Impuesto Art.12 Ley No.288-04	92.13	0		7,087,193.16	16:44
23/11/2017 5180000000	A010010010165855732 Impuesto Art.12 Ley No.288-04	186.86	0		7,087,006.30	16:44
23/11/2017 5170000000	SAN MIGUEL & COM-CUOTA12/12,SALDOPRAFURGONETAPE	61,423.70	0		7,025,582.60	16:44
23/11/2017 5180000000	SAN MIGUEL & COM-PAGOCUOTA4/12,COMPRA2FURGONETASPA	124,574.00	0		6,901,008.60	16:44
23/11/2017 1439	A010010010165855733 COMISION SERVICIO NOMINA RD - APROBADAS	10.00	0		6,900,998.60	16:44
23/11/2017 517	A010010010165855733 COM. SERVICIO PAGOS A 3ROS RD - APROBADAS	5.00	0		6,900,993.60	16:44
23/11/2017 518	A010010010165855733 COM. SERVICIO PAGOS A 3ROS RD - APROBADAS	5.00	0		6,900,988.60	16:44
23/11/2017 0	Debito Pago Impuesto DGA	886,335.44	0		6,014,653.16	17:01
23/11/2017 0	A010010010165855733 Debito Comision Pago Imp. DGA	75.00	0		6,014,578.16	17:01
24/11/2017 0	Diferencia en mas	0	145,000.00		6,159,578.16	08:50
24/11/2017 0	Deposito	0	16,670.28		6,176,248.44	08:50
24/11/2017 0	Deposito CC	0	42,480.00	EF	6,218,728.44	08:54
24/11/2017 1440	D b.N mina Empresarial/Cr.Cta.	2,300.00	0		6,216,428.44	10:24
24/11/2017 1440	A010010010165855732 Impuesto Art.12 Ley No.288-04	3.45	0		6,216,424.99	10:24
24/11/2017 1440	A010010010165855733 COMISION SERVICIO NOMINA RD - APROBADAS	10.00	0		6,216,414.99	10:24
24/11/2017 1700191178	Pago al Instante Transf. # 0061125019	6,663.00	0		6,209,751.96	10:25
24/11/2017 1700191178	A010010010165855733 Com. Pago al Inst. RD	100.00	0		6,209,651.96	10:25
24/11/2017 0	Deposito	0	9,050.00	CK	6,218,659.96	14:38
24/11/2017 0	Deposito	0	9,008.00	CK	6,227,667.96	14:38
24/11/2017 0	Deposito	0	53,100.00	CK	6,280,767.96	14:39
24/11/2017 0	Deposito	0	245,631.52	CK	6,526,399.48	14:39
24/11/2017 0	Deposito	0	23,010.00	CK	6,549,409.48	14:40
24/11/2017 1441	D b.N mina Empresarial/Cr.Cta.	26,549.61	0		6,522,859.87	15:14
24/11/2017 1441	A010010010165855732 Impuesto Art.12 Ley No.288-04	39.82	0		6,522,820.05	15:14
24/11/2017 1441	A010010010165855733 COMISION SERVICIO NOMINA RD - APROBADAS	10.00	0		6,522,810.05	15:14
24/11/2017 1442	D b.N mina Empresarial/Cr.Cta.	357,507.44	0		6,165,302.61	16:48
24/11/2017 1442	A010010010165855732 Impuesto Art.12 Ley No.288-04	536.26	0		6,164,766.35	16:48
24/11/2017 1442	A010010010165855733 COMISION SERVICIO NOMINA RD - APROBADAS	5.00	0		6,164,761.35	16:48
24/11/2017 0	Debito Pago Impuesto DGA	108,714.18	0		6,056,047.17	16:49

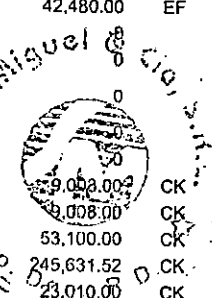

0033

24/11/2017 0	A010010010165855733	Debito Comision Pago Imp. DGA	75.00	0		6,055,972.17	16:49
27/11/2017 0		SAN MIGUEL & COM-	544,432.49	0		5,511,539.68	03:27
27/11/2017 0	A010010010165855732	Impuesto Art.12 Ley No.288-04	816.64	0		5,510,723.04	03:27
27/11/2017 0		Deposito CC	0	1,541.32	EF	5,512,264.36	10:13
27/11/2017 0		Deposito	0	203,875.77	CK	5,716,140.13	10:14
27/11/2017 0		Deposito	0	33,581.02	CK	5,749,721.15	10:15
27/11/2017 0		Deposito	0	244,438.51	EF,CK	5,994,159.66	10:17
27/11/2017 0		Deposito	0	21,774.62	EF,CK	6,015,934.28	10:31
27/11/2017 0		Deposito	0	5,900.00	EF,CK	6,021,834.28	10:32
27/11/2017 0		Deposito	0	5,911.50	EF,CK	6,027,745.78	10:32
27/11/2017 0		Deposito	0	5,911.50	EF,CK	6,033,657.28	10:33
27/11/2017 0	A010010010165855733	COMISION SERVICIO ACH RD -APROBADAS	112.00	0		6,033,545.28	10:41
27/11/2017 2282342940	A010010010165855732	Impuesto Art.12 Ley No.288-04	75.00	0		6,033,470.28	12:13
27/11/2017 2282342940		SAN MIGUEL & COM-AVANCEAINGRESOS	50,000.00	0		5,983,470.28	12:13
27/11/2017 519	A010010010165855733	COM. SERVICIO PAGOS A 3ROS RD - APROBADAS	5.00	0		5,983,465.28	12:13
27/11/2017 3131	A010010010165855733	Comision Dev.Cheque Depositado	300.00	0		5,983,165.28	15:02
27/11/2017 3131		Ck.Devuelto Recibido/Camara	10,030.00	0		5,973,135.28	15:02
27/11/2017 5210000000	A010010010165855732	Impuesto Art.12 Ley No.288-04	3.45	0		5,973,131.83	16:14
27/11/2017 5210000000		SAN MIGUEL & COM-COTIZACION107AGROVETERINARIAESPIN	2,300.00	0		5,970,831.83	16:14
27/11/2017 521	A010010010165855733	COM. SERVICIO PAGOS A 3ROS RD - APROBADAS	5.00	0		5,970,826.83	16:14
27/11/2017 1446		D b.N mina Empresarial/Cr.Cta.	3,650.00	0		5,967,176.83	16:22
27/11/2017 1446	A010010010165855732	Impuesto Art.12 Ley No.288-04	5.47	0		5,967,171.36	16:22
27/11/2017 1446	A010010010165855733	COMISION SERVICIO NOMINA RD - APROBADAS	10.00	0		5,967,161.36	16:23
27/11/2017 0		TRANSFERENCIA RECIBIDA DE YULISSA DISLA PEREZ	0	13,388.00		5,980,549.36	16:27
27/11/2017 5200000000	A010010010165855732	Impuesto Art.12 Ley No.288-04	54.67	0		5,980,494.69	16:38
27/11/2017 5200000000		SAN MIGUEL & COM-PAGOCOT101TALLERDEHOJALATERIA	36,450.00	0		5,944,044.69	16:38
27/11/2017 520	A010010010165855733	COM. SERVICIO PAGOS A 3ROS RD - APROBADAS	5.00	0		5,944,039.69	16:38
27/11/2017 1445		D b.N mina Empresarial/Cr.Cta.	180.00	0		5,943,859.69	16:46
27/11/2017 1445	A010010010165855732	Impuesto Art.12 Ley No.288-04	.27	0		5,943,859.42	16:46
27/11/2017 1445	A010010010165855733	COMISION SERVICIO NOMINA RD - APROBADAS	5.00	0		5,943,854.42	16:46
28/11/2017 0		Diferencia en mas	0	.08		5,943,854.50	08:52
28/11/2017 0		Deposito	0	274,577.00		6,218,431.50	08:52
28/11/2017 0		Deposito	0	21,122.00	CK	6,239,553.50	08:54
28/11/2017 0		Diferencia en mas	0	.20		6,239,553.70	08:56
28/11/2017 0		Diferencia en menos	.10	0		6,239,553.60	08:56
28/11/2017 0		Deposito	0	166,563.14		6,406,116.74	08:56
28/11/2017 0		Deposito CC	0	4,255.00	EF	6,410,371.74	08:57
28/11/2017 0		TGH D TODO IMPOR-1-7742511776 TRANSFERENCIA ENTRE	0	722,250.00		7,132,621.74	10:59
28/11/2017 1447		D b.N mina Empresarial/Cr.Cta.	3,151.00	0		7,129,470.74	16:35
28/11/2017 1447	A010010010165855732	Impuesto Art.12 Ley No.288-04	4.72	0		7,129,466.02	16:35
28/11/2017 1447	A010010010165855733	COMISION SERVICIO NOMINA RD - APROBADAS	5.00	0		7,129,461.02	16:35
28/11/2017 5108900000	A010010010165855732	Impuesto Art.12 Ley No.288-04	2.47	0		7,129,458.55	17:04
28/11/2017 5108900000		AYUNTAMIENTO D.N.:51089	1,650.00	0		7,127,808.55	17:04
28/11/2017 1448		D b.N mina Empresarial/Cr.Cta.	4,665.00	0		7,123,143.55	17:27
28/11/2017 1448	A010010010165855732	Impuesto Art.12 Ley No.288-04	6.99	0		7,123,136.56	17:27
28/11/2017 1448	A010010010165855733	COMISION SERVICIO NOMINA RD - APROBADAS	10.00	0		7,123,126.56	17:27
29/11/2017 0		SAN MIGUEL & COM-	12,000.00	0		7,111,126.56	03:05
29/11/2017 0	A010010010165855732	Impuesto Art.12 Ley No.288-04	18.00	0		7,111,108.56	03:05
29/11/2017 0		Deposito	0	666,991.68	EF,CK	7,778,100.24	09:18
29/11/2017 0		Deposito CC	0	6,230.40	EF	7,784,330.64	09:19
29/11/2017 0		Diferencia en menos	.01	0		7,784,330.63	09:20
29/11/2017 0		Deposito	0	136,533.39	EF,CK	7,920,864.02	09:20
29/11/2017 0		Deposito	0	14,863.20	EF,CK	7,935,727.22	09:42
29/11/2017 0		Deposito	0	23,010.00	EF,CK	7,958,737.22	09:43
29/11/2017 0		Deposito	0	10,620.00	EF,CK	7,969,357.22	09:44
29/11/2017 0		COMPENDIO DE INV-2285070720000	5,900.00	0		7,975,257.22	09:55
29/11/2017 0	A010010010165855733	COMISION SERVICIO ACH RD -APROBADAS	8.00	0		7,975,249.22	10:45
29/11/2017 0		GOEL, S. A. -PAGOFACTURANO.79212	0	9,027.00		7,984,276.22	11:31
29/11/2017 1450		D b.N mina Empresarial/Cr.Cta.	50,875.00	0		7,933,401.22	12:14
29/11/2017 1450	A010010010165855732	Impuesto Art.12 Ley No.288-04	76.31	0		7,933,324.91	12:14
29/11/2017 2285380140	A010010010165855732	Impuesto Art.12 Ley No.288-04	18.90	0		7,933,306.01	12:14
29/11/2017 2285380140		SAN MIGUEL & COM-HONORARIOSNOVIEMBRE2017	12,600.00	0		7,920,706.01	12:14
29/11/2017 1450	A010010010165855733	COMISION SERVICIO NOMINA RD - APROBADAS	10.00	0		7,920,696.01	12:14
29/11/2017 523	A010010010165855733	COM. SERVICIO PAGOS A 3ROS RD - APROBADAS	5.00	0		7,920,691.01	12:14



29/11/2017 3208139		TESORERIA NACION	0	14,407.50		7,935,098.51	14:32
29/11/2017 0		F100079065 Menos Retencion	0	5,630.00		7,940,728.51	19:33
30/11/2017 1449		D b.N mina Empresarial/Cr.Cta.	1,046,068.77	0		6,894,659.74	07:42
30/11/2017 1449	A010010010165855732	Impuesto Art.12 Ley No.288-04	1,569.10	0		6,893,090.64	07:42
30/11/2017 1449	A010010010165855733	COMISION SERVICIO NOMINA RD - APROBADAS	320.00	0		6,892,770.64	07:42
30/11/2017 0		Deposito	0	82,311.66	CK	6,975,082.30	09:05
30/11/2017 0		Deposito	0	417,063.98	EF,CK	7,392,146.28	09:06
30/11/2017 0		Deposito	0	35,831.00	EF,CK	7,427,977.28	09:08
30/11/2017 0		Deposito CC	0	6,740.11	EF	7,434,717.39	09:09
30/11/2017 908		INVERPLATA SA Paqo Fact 77904	0	20,268.00		7,454,985.39	09:32
30/11/2017 0		Deposito CC	0	7,670.00	EF	7,462,655.39	10:14
30/11/2017 0		SAN MIGUEL & COM-	465,935.56	0		6,996,719.83	11:35
30/11/2017 0	A010010010165855732	Impuesto Art.12 Ley No.288-04	698.90	0		6,996,020.93	11:35
30/11/2017 0		SAN MIGUEL & COM-	141,600.00	0		6,854,420.93	11:36
30/11/2017 0	A010010010165855732	Impuesto Art.12 Ley No.288-04	212.40	0		6,854,208.53	11:36
30/11/2017 1451		D b.N mina Empresarial/Cr.Cta.	8,000.00	0		6,846,208.53	11:37
30/11/2017 1451	A010010010165855732	Impuesto Art.12 Ley No.288-04	12.00	0		6,846,196.53	11:37
30/11/2017 1451	A010010010165855733	COMISION SERVICIO NOMINA RD - APROBADAS	20.00	0		6,846,176.53	11:37
30/11/2017 0		F100079407 Menos Retencion	0	112,600.00		6,958,776.53	14:41
30/11/2017 46	A010010010165855733	Comision Dev.Cheque Depositado	300.00	0		6,958,476.53	14:44
30/11/2017 46		Ck.Devuelto Recibido/Camara	18,880.00	0		6,939,596.53	14:44
30/11/2017 0		Deposito	0	20,268.00	CK	6,959,864.53	15:49
30/11/2017 0		Deposito	0	14,160.00	CK	6,974,024.53	15:49
30/11/2017 0	A010010010165855733	COMISION SERVICIO ACH RD -APROBADAS	104.00	0		6,973,920.53	15:52
30/11/2017 0	A010010010165855733	COMISION SERVICIO ACH RD -APROBADAS	8.00	0		6,973,912.53	15:52
30/11/2017 5240000000	A010010010165855732	Impuesto Art.12 Ley No.288-04	8.25	0		6,973,904.28	17:14
30/11/2017 5240000000		SAN MIGUEL & COM-ANDRESABAD	5,500.00	0		6,968,404.28	17:14
30/11/2017 524	A010010010165855733	COM. SERVICIO PAGOS A 3ROS RD - APROBADAS	5.00	0		6,968,399.28	17:14
30/11/2017 1453		D b.N mina Empresarial/Cr.Cta.	19,500.00	0		6,948,899.28	17:16
30/11/2017 1453	A010010010165855732	Impuesto Art.12 Ley No.288-04	29.25	0		6,948,870.03	17:16
30/11/2017 1453	A010010010165855733	COMISION SERVICIO NOMINA RD - APROBADAS	10.00	0		6,948,860.03	17:16
30/11/2017 1452		D b.N mina Empresarial/Cr.Cta.	53,250.00	0		6,895,610.03	17:17
30/11/2017 1452	A010010010165855732	Impuesto Art.12 Ley No.288-04	79.87	0		6,895,530.16	17:17
30/11/2017 1452	A010010010165855733	COMISION SERVICIO NOMINA RD - APROBADAS	5.00	0		6,895,525.16	17:17
30/11/2017 0		DEVOLUCION ACH D/F 30-11-2017	0	141,600.00		7,037,125.16	19:26
30/11/2017 0		F100079383	0	22,527.38		7,059,652.54	19:28
30/11/2017 0		Reten.Norma 13=11 1% DGII RD	70.57	0		7,059,581.97	23:59
30/11/2017 0		Com.por Envio/Retencion Estado	100.00	0		7,059,481.97	23:59
30/11/2017 0		Comision Mensual Mant. Cuenta	200.00	0		7,059,281.97	23:59
30/11/2017 0		Pago intereses CC	0	7,057.42		7,066,339.39	23:59

Totales: 16,943,269.80 17,640,781.11

7,066,339.39 ✓



0055



Banco BHD León

Fecha: 25/01/2018. Hora: 17:49:4.

Usuario: JOSE LUIS DE LEON JIMENEZ

*Enero 2018*

Estado de Cuenta Corriente.

Empresa  
SAN MIGUEL & COMPANIRNC  
101520574N° de Cuenta  
16818200038Saldo Inicial ✓  
6,633,704.80*25/1/2018*

Fecha	Referencia	Nro. NCF	Transacción	Débito	Crédito	Tipo Depósito	Saldo	Hora
02/01/2018	0		DEPOSITO:FACTURA 6372 JUANTA X	0	8,909.00	EF	6,642,613.80	09:30
02/01/2018	0		Deposito	0	15,856.02	EF,CK	6,658,469.82	09:21
02/01/2018	0		Deposito	0	467,092.53	EF,CK	7,125,562.35	09:23
02/01/2018	0		Deposito	0	221,746.21	EF,CK	7,347,308.56	09:25
02/01/2018	0		SAN MIGUEL & COM-	9,957.20	0		7,337,351.36	11:03
02/01/2018	0		Impuesto Art.12 Ley No.288-04	14.93	0		7,337,336.43	11:03
02/01/2018	1505		D b.N mina Empresarial/Cr.Cta.	1,033,258.64	0		6,304,077.79	11:06
02/01/2018	1505		Impuesto Art.12 Ley No.288-04	1,549.88	0		6,302,527.91	11:06
02/01/2018	1505		COMISION SERVICIO NOMINA RD - APROBADAS	35.00	0		6,302,492.91	11:06
02/01/2018	0		CASA NADER S.R.L- SALDOFACTURA100080531	0	6,785.00		6,309,277.91	14:42
02/01/2018	0		COMISION SERVICIO ACH RD - APROBADAS	8.00	0		6,309,269.91	15:47
03/01/2018	1506		D b.N mina Empresarial/Cr.Cta.	2,000.00	0		6,307,269.91	08:13
03/01/2018	1506		Impuesto Art.12 Ley No.288-04	3.00	0		6,307,266.91	08:13
03/01/2018	1506		COMISION SERVICIO NOMINA RD - APROBADAS	5.00	0		6,307,261.91	08:13
03/01/2018	0		Deposito	0	474,320.00	CK	6,781,581.91	08:34
03/01/2018	0		Deposito	0	72,445.00	CK	6,854,026.91	08:35
03/01/2018	0		Deposito	0	119,285.15	EF,CK	6,973,312.06	08:37
03/01/2018	1500301000		Impuesto Art.12 Ley No.288-04	9.11	0		6,973,302.95	11:50
03/01/2018	1500301000		EDEESTE:1500301	6,074.47	0		6,967,228.48	11:50
03/01/2018	1508		D b.N mina Empresarial/Cr.Cta.	5,447.60	0		6,961,780.88	11:52
03/01/2018	1508		Impuesto Art.12 Ley No.288-04	8.17	0		6,961,772.71	11:52
03/01/2018	1508		COMISION SERVICIO NOMINA RD - APROBADAS	5.00	0		6,961,767.71	11:52
03/01/2018	0		SAN MIGUEL & COM-	27,486.00	0		6,934,281.71	11:54
03/01/2018	0		Impuesto Art.12 Ley No.288-04	41.22	0		6,934,240.49	11:54
03/01/2018	5420000000		Impuesto Art.12 Ley No.288-04	35.28	0		6,934,205.21	11:55
03/01/2018	5420000000		SAN MIGUEL & COM- FT338694SANMIGUEL	23,526.26	0		6,910,678.95	11:55
03/01/2018	542		COM. SERVICIO PAGOS A 3ROS RD - APROBADAS	5.00	0		6,910,673.95	11:55
03/01/2018	1507		D b.N mina Empresarial/Cr.Cta.	56,572.66	0		6,854,101.29	11:59
03/01/2018	1507		Impuesto Art.12 Ley No.288-04	84.85	0		6,854,016.44	11:59
03/01/2018	1507		COMISION SERVICIO NOMINA RD - APROBADAS	10.00	0		6,854,006.44	11:59
03/01/2018	0		Debito por Pago TSS	35,723.64	0		6,818,282.80	12:01
03/01/2018	0		Debito por Pago TSS	553,119.57	0		6,265,163.23	12:01
03/01/2018	0		Debito por Pago INFOTEP	29,198.00	0		6,235,965.23	12:02
03/01/2018	0		Comision por Pago INFOTEP	75.00	0		6,235,890.23	12:02
03/01/2018	6917180		TESORERIA NACION	0	5,380.00		6,241,270.23	14:32
03/01/2018	1177		Comision Dev.Cheque Depositado	300.00	0		6,240,970.23	15:25
03/01/2018	1177		Ck.Devuelto Recibido/Camara	4,130.00	0		6,236,840.23	15:25
03/01/2018	0		Deposito	0	5,900.00	OK	6,242,740.23	15:30
03/01/2018	0		COMISION SERVICIO ACH RD - APROBADAS	8.00	0		6,242,732.23	15:46
03/01/2018	1509		D b.N mina Empresarial/Cr.Cta.	1,500.00	0		6,241,232.23	16:41
03/01/2018	1509		Impuesto Art.12 Ley No.288-04	2.25	0		6,241,229.98	16:41
03/01/2018	1509		COMISION SERVICIO NOMINA RD - APROBADAS	5.00	0		6,241,224.98	16:41
03/01/2018	1510		D b.N mina Empresarial/Cr.Cta.	23,780.00	0		6,217,444.98	17:43
03/01/2018	1510		Impuesto Art.12 Ley No.288-04	35.67	0		6,217,409.31	17:43
03/01/2018	1510		COMISION SERVICIO NOMINA RD - APROBADAS	10.00	0		6,215,399.31	17:43
04/01/2018	0		Deposito	0	136,168.71	CK	6,353,568.02	08:38
04/01/2018	0		Deposito	0	17,995.00	CK	6,371,563.02	08:39
04/01/2018	0		Deposito CC	0	8,900.00	EF	6,380,463.02	08:41
04/01/2018	0		Deposito	0	98,339.76	CK	6,478,802.78	08:41
04/01/2018	0		Deposito	0	240,296.76	CK	6,719,099.54	08:42
04/01/2018	5430000000		Impuesto Art.12 Ley No.288-04	257.49	0		6,718,842.05	09:18
04/01/2018	5430000000		SAN MIGUEL & COM- GRUSUEGRUPOSUEROSRLPAGOFT001	171,660.50	0		6,547,181.55	09:18





04/01/2018	543	COM. SERVICIO PAGOS A 3ROS RD - APROBADAS	5.00	0	6,547,176.55	09:18
04/01/2018	1511	D b.N mina Empresarial/Cr.Cta.	471,041.81	0	6,076,134.74	09:20
04/01/2018	1511	Impuesto Art.12 Ley No.288-04	706.56	0	6,075,428.18	09:20
04/01/2018	1511	COMISION SERVICIO NOMINA RD - APROBADAS	150.00	0	6,075,278.18	09:20
04/01/2018	0	Deposito	0	164,000.00	6,239,278.18	10:42
04/01/2018	0	PARQUE TURISTICO-2336269480000	0	9,440.00	6,248,718.18	12:03
05/01/2018	0	Deposito	0	114,171.59	6,362,889.77	09:12
05/01/2018	0	Deposito CC	0	740.00	6,363,629.77	09:13
05/01/2018	0	Deposito CC	0	5,500.00	6,369,129.77	09:14
05/01/2018	0	Deposito	0	253,553.20	6,622,682.97	09:15
05/01/2018	0	DESARROLLOS RDC,- DESARROLLOSPAGO100079038	0	97,350.00	6,720,032.97	10:08
05/01/2018	3425193	CARDNET 0061760008	0	9,008.00	6,729,040.97	14:33
05/01/2018	1512	D b.N mina Empresarial/Cr.Cta.	24,615.25	0	6,704,425.72	16:32
05/01/2018	1512	Impuesto Art.12 Ley No.288-04	36.92	0	6,704,388.80	16:32
05/01/2018	1512	COMISION SERVICIO NOMINA RD - APROBADAS	25.00	0	6,704,363.80	16:32
08/01/2018	0	Diferencia en mas	0	.10	6,704,363.90	09:46
08/01/2018	0	Deposito	0	387,089.01	7,091,452.91	09:46
08/01/2018	0	Deposito	0	98,590.00	7,190,042.91	09:47
08/01/2018	0	Deposito	0	15,018.00	7,205,060.91	09:48
08/01/2018	0	Deposito	0	24,485.00	7,229,545.91	09:50
08/01/2018	0	Deposito	0	5,911.50	7,235,457.41	11:45
08/01/2018	0	Deposito	0	5,911.50	7,241,368.91	11:46
08/01/2018	8295415000	Impuesto Art.12 Ley No.288-04	1.16	0	7,241,367.75	17:04
08/01/2018	8295415000	Tricom, S.A.:8295415000	773.50	0	7,240,594.25	17:04
08/01/2018	5440000000	Impuesto Art.12 Ley No.288-04	35.72	0	7,240,558.53	17:06
08/01/2018	5440000000	SAN MIGUEL & COM-CAPITALTRANSPORTSOLUTIONSRL	23,814.70	0	7,216,743.83	17:06
08/01/2018	544	COM. SERVICIO PAGOS A 3ROS RD - APROBADAS	5.00	0	7,216,738.83	17:06
08/01/2018	1513	D b.N mina Empresarial/Cr.Cta.	1,730.00	0	7,215,008.83	17:07
08/01/2018	1513	Impuesto Art.12 Ley No.288-04	2.59	0	7,215,006.24	17:07
08/01/2018	1513	COMISION SERVICIO NOMINA RD - APROBADAS	15.00	0	7,214,991.24	17:07
08/01/2018	0	Debito Pago Impuesto DGA	171,957.49	0	7,043,033.75	17:14
08/01/2018	0	Debito Pago Impuesto DGA	570,833.58	0	6,472,200.17	17:14
08/01/2018	0	Debito Comision Pago Imp. DGA	75.00	0	6,472,125.17	17:14
08/01/2018	0	Debito Comision Pago Imp. DGA	75.00	0	6,472,050.17	17:14
09/01/2018	0	Deposito	0	13,791.73	6,485,841.90	09:25
09/01/2018	0	Deposito	0	26,373.00	6,512,214.90	09:30
09/01/2018	0	Deposito	0	96,523.00	6,608,737.90	09:31
09/01/2018	0	Deposito	0	14,024.71	6,622,762.61	09:33
09/01/2018	0	DEPOSITO:PAGO CONDOMINIO ROSAMAR IV	0	6,195.00	6,628,957.61	10:45
09/01/2018	1516	D b.N mina Empresarial/Cr.Cta.	343,341.40	0	6,285,616.21	12:27
09/01/2018	1516	Impuesto Art.12 Ley No.288-04	515.01	0	6,285,101.20	12:27
09/01/2018	1516	COMISION SERVICIO NOMINA RD - APROBADAS	85.00	0	6,285,016.20	12:27
09/01/2018	5183471000	Impuesto Art.12 Ley No.288-04	4.54	0	6,285,011.66	12:30
09/01/2018	5183471000	EDENORTE:5183471	3,029.87	0	6,281,981.79	12:30
09/01/2018	1517	D b.N mina Empresarial/Cr.Cta.	33,242.73	0	6,248,739.06	12:33
09/01/2018	0	SAN MIGUEL & COM-	65,881.40	0	6,182,857.66	12:33
09/01/2018	0	Impuesto Art.12 Ley No.288-04	98.82	0	6,182,758.84	12:33
09/01/2018	1517	Impuesto Art.12 Ley No.288-04	49.86	0	6,182,708.98	12:33
09/01/2018	1517	COMISION SERVICIO NOMINA RD - APROBADAS	10.00	0	6,182,698.98	12:33
09/01/2018	0	PAGO IMPUESTOS DGII-REFER. NO. 3658384303	223,790.86	0	5,958,908.12	12:34
09/01/2018	0	PAGO IMPUESTOS DGII-REFER. NO. 189500847981	374,387.09	0	5,584,521.03	12:34
09/01/2018	0	COMISION PAGO DGII-REFER. NO. 3658384303	75.00	0	5,584,446.03	12:34
09/01/2018	0	COMISION PAGO DGII-REFER. NO. 189500847981	75.00	0	5,584,371.03	12:34
09/01/2018	0	Debito Pago Impuesto DGA	493,102.48	0	5,091,268.55	15:33
09/01/2018	0	Debito Comision Pago Imp. DGA	75.00	0	5,091,193.55	15:33
09/01/2018	0	COMISION SERVICIO ACH RD - APROBADAS	8.00	0	5,091,185.55	15:43
09/01/2018	1520	D b.N mina Empresarial/Cr.Cta.	10,877.70	0	5,080,307.85	17:23
09/01/2018	1520	Impuesto Art.12 Ley No.288-04	16.31	0	5,080,291.54	17:23
09/01/2018	1520	COMISION SERVICIO NOMINA RD - APROBADAS	10.00	0	5,080,281.54	17:23
09/01/2018	5450000000	Impuesto Art.12 Ley No.288-04	9.06	0	5,080,272.48	17:25
09/01/2018	5450000000	SAN MIGUEL & COM-ELARTEESPA OLFTSANMIGUEL	6,041.85	0	5,074,230.63	17:25



0099

09/01/2018	545	COM. SERVICIO PAGOS A 3ROS RD - APROBADAS	5.00	0		5,074,225.63	17:25
10/01/2018	0	Deposito	0	51,282.84	CK	5,125,508.47	08:43
10/01/2018	0	Deposito CC	0	4,484.00	EF	5,129,992.47	08:44
10/01/2018	0	Deposito	0	38,756.39	CK	5,168,748.86	08:44
10/01/2018	0	Deposito	0	105,546.00	EF,CK	5,274,294.86	08:47
10/01/2018	1521	D b.N mina Empresarial/Cr.Cta.	56,299.43	0		5,217,995.43	10:08
10/01/2018	0	SAN MIGUEL & COM-	16,300.00	0		5,201,695.43	10:08
10/01/2018	0	Impuesto Art.12 Ley No.288-04	24.45	0		5,201,670.98	10:08
10/01/2018	1521	Impuesto Art.12 Ley No.288-04	84.44	0		5,201,586.54	10:08
10/01/2018	1521	COMISION SERVICIO NOMINA RD - APROBADAS	25.00	0		5,201,561.54	10:08
10/01/2018	0	Deposito	0	526,419.31	EF,CK	5,727,980.85	13:56
10/01/2018	0	COMISION SERVICIO ACH RD - APROBADAS	8.00	0		5,727,972.85	15:42
10/01/2018	1522	D b.N mina Empresarial/Cr.Cta.	472,902.48	0		5,255,070.37	16:36
10/01/2018	1522	Impuesto Art.12 Ley No.288-04	709.35	0		5,254,361.02	16:36
10/01/2018	1522	COMISION SERVICIO NOMINA RD - APROBADAS	65.00	0		5,254,296.02	16:37
11/01/2018	0	SAN MIGUEL & COM-	77,532.46	0		5,176,763.56	02:02
11/01/2018	0	Impuesto Art.12 Ley No.288-04	116.29	0		5,176,647.27	02:02
11/01/2018	1524	D b.N mina Empresarial/Cr.Cta.	227,934.16	0		4,948,713.11	08:44
11/01/2018	1524	Impuesto Art.12 Ley No.288-04	341.90	0		4,948,371.21	08:44
11/01/2018	1524	COMISION SERVICIO NOMINA RD - APROBADAS	25.00	0		4,948,346.21	08:44
11/01/2018	0	Deposito	0	235,388.13	CK	5,183,734.34	09:02
11/01/2018	0	Deposito	0	8,900.00	CK	5,192,634.34	09:03
11/01/2018	0	Deposito	0	152,080.46	CK	5,344,714.80	09:04
11/01/2018	0	IMPORTADORA AGRI-SANMIGUELYCIA	0	52,952.59		5,397,667.39	09:59
11/01/2018	0	TRANSFERENCIA RECIBIDA DE JOHNNY CARAM Y BELKIS R	0	43,960.00		5,441,627.39	10:20
11/01/2018	0	COMISION SERVICIO ACH RD - APROBADAS	8.00	0		5,441,619.39	10:50
11/01/2018	0	SAN MIGUEL & COM-	618,834.61	0		4,822,784.78	11:25
11/01/2018	0	Impuesto Art.12 Ley No.288-04	928.25	0		4,821,856.53	11:25
11/01/2018	1525	D b.N mina Empresarial/Cr.Cta.	61,304.45	0		4,760,552.08	11:26
11/01/2018	1525	Impuesto Art.12 Ley No.288-04	91.95	0		4,760,460.13	11:26
11/01/2018	1525	COMISION SERVICIO NOMINA RD - APROBADAS	10.00	0		4,760,450.13	11:26
11/01/2018	0	DEPOSITO:FACTURAS 80019 80020 80506 80609 80610	0	53,160.00	EF	4,813,610.13	12:02
11/01/2018	0	Deposito	0	4,720.00	CK	4,818,330.13	15:20
11/01/2018	0	Deposito CC	0	7,420,759.25	EF	12,239,089.38	15:21
11/01/2018	0	COMISION SERVICIO ACH RD - APROBADAS	104.00	0		12,238,985.38	15:47
11/01/2018	1527	D b.N mina Empresarial/Cr.Cta.	20,580.00	0		12,218,405.38	17:07
11/01/2018	1527	Impuesto Art.12 Ley No.288-04	30.87	0		12,218,374.51	17:07
11/01/2018	1527	COMISION SERVICIO NOMINA RD - APROBADAS	20.00	0		12,218,354.51	17:07
12/01/2018	0	Deposito	0	134,851.08	CK	12,353,205.59	08:57
12/01/2018	0	Deposito	0	29,260.39	CK	12,382,465.98	08:59
12/01/2018	0	Deposito	0	117,732.00	EF,CK	12,500,197.98	09:00
12/01/2018	0	TRANSFERENCIA RECIBIDA DE NERIS CASTILLO, RUBEN NI	0	12,398.01		12,512,595.99	09:16
12/01/2018	0	Debito Pago Impuesto DGA	70,079.32	0		12,442,516.67	09:16
12/01/2018	0	Debito Comision Pago Imp. DGA	75.00	0		12,442,441.67	09:16
12/01/2018	5460000000	Impuesto Art.12 Ley No.288-04	15.36	0		12,442,426.31	09:18
12/01/2018	5460000000	SAN MIGUEL & COM-ALMACENAJERDIM17009	10,241.27	0		12,432,185.04	09:18
12/01/2018	546	COM. SERVICIO PAGOS A 3ROS RD - APROBADAS	5.00	0		12,432,180.04	09:18
12/01/2018	1528	D b.N mina Empresarial/Cr.Cta.	2,598,760.88	0		9,833,419.16	10:34
12/01/2018	1528	Impuesto Art.12 Ley No.288-04	3,898.14	0		9,829,521.02	10:34
12/01/2018	1528	COMISION SERVICIO NOMINA RD - APROBADAS	130.00	0		9,829,391.02	10:34
12/01/2018	0	TRANSFERENCIA RECIBIDA DE A?EZ LORENZO, PAVEL	0	609,447.00		10,438,838.02	11:33
12/01/2018	0	F100080228 Menos Retencion	0	94,021.00		10,532,859.02	15:47
12/01/2018	0	PAGO IMPUESTOS DGII-REFER. NO. 189501367690	1,521,747.97	0		9,011,111.05	16:13
12/01/2018	0	COMISION PAGO DGII-REFER. NO. 189501367690	75.00	0		9,011,036.05	16:13
12/01/2018	1530	D b.N mina Empresarial/Cr.Cta.	76,130.07	0		8,934,905.98	16:14
12/01/2018	1530	Impuesto Art.12 Ley No.288-04	114.19	0		8,934,791.79	16:14
12/01/2018	1530	COMISION SERVICIO NOMINA RD - APROBADAS	30.00	0		8,934,761.79	16:14
15/01/2018	0	Deposito	0	116,054.77	CK	9,050,816.56	09:24
15/01/2018	7244	IBANKING CR a Cta de FACILITADORA DE DESP	0	32,470.11		9,083,286.67	09:33



15/01/2018	1531	D b.N mina Empresarial/Cr.Cta.	1,487,206.88	0		7,596,079.79	09:55
15/01/2018	1531	Impuesto Art.12 Ley No.288-04	2,230.81	0		7,593,848.98	09:55
15/01/2018	1532	D b.N mina Empresarial/Cr.Cta.	29,284.36	0		7,564,564.62	09:56
15/01/2018	1532	Impuesto Art.12 Ley No.288-04	43.92	0		7,564,520.70	09:56
15/01/2018	1531	COMISION SERVICIO NOMINA RD - APROBADAS	330.00	0		7,564,190.70	09:56
15/01/2018	1532	COMISION SERVICIO NOMINA RD - APROBADAS	5.00	0		7,564,185.70	09:56
15/01/2018	7840000000	INVERSIONES MARE-MANT.ASCENSORMESDEENERO2018	0	5,605.00		7,569,790.70	12:10
15/01/2018	0	Deposito	0	14,160.00	CK	7,583,950.70	14:12
15/01/2018	7252794	TESORERIA NACION	0	311,088.43		7,895,039.13	14:33
15/01/2018	1533	D b.N mina Empresarial/Cr.Cta.	500.00	0		7,894,539.13	16:55
15/01/2018	1533	Impuesto Art.12 Ley No.288-04	.75	0		7,894,538.38	16:55
15/01/2018	1533	COMISION SERVICIO NOMINA RD - APROBADAS	5.00	0		7,894,533.38	16:55
16/01/2018	0	Deposito	0	11,594.00	EF,CK	7,906,127.38	09:03
16/01/2018	0	Deposito CC	0	6,500.00	EF	7,912,627.38	09:04
16/01/2018	0	Deposito	0	163,716.39	EF,CK	8,076,343.77	09:06
16/01/2018	1534	D b.N mina Empresarial/Cr.Cta.	39,415.26	0		8,036,928.51	11:10
16/01/2018	1534	Impuesto Art.12 Ley No.288-04	59.12	0		8,036,869.39	11:10
16/01/2018	1534	COMISION SERVICIO NOMINA RD - APROBADAS	15.00	0		8,036,854.39	11:10
16/01/2018	3458070	COMPANIA DOMINIC 0045772004** ? Factura Fec	0	6,418.20		8,043,272.59	14:33
16/01/2018	7284200	TESORERIA NACION	0	65,496.46		8,108,769.05	14:33
16/01/2018	0	Deposito	0	4,720.00	CK	8,113,489.05	14:47
16/01/2018	0	F100080227,F100080226 Menos Retencion	0	75,723.50		8,189,212.55	15:52
16/01/2018	0	DEPOSITO:ABONO A FACTURA JOSUE CASTILLO	0	20,000.00	EF	8,209,212.55	16:02
16/01/2018	1535	D.b.N mina Empresarial/Cr.Cta.	663,605.10	0		7,545,607.45	16:24
16/01/2018	1535	Impuesto Art.12 Ley No.288-04	995.40	0		7,544,612.05	16:24
16/01/2018	1535	COMISION SERVICIO NOMINA RD - APROBADAS	10.00	0		7,544,602.05	16:24
17/01/2018	0	Deposito	0	307,830.98	EF,CK	7,852,433.03	08:57
17/01/2018	0	Deposito CC	0	3,260.00	EF	7,855,693.03	08:58
17/01/2018	0	Deposito	0	69,797.00	EF,CK	7,925,490.03	08:59
17/01/2018	0	Deposito	0	277,564.68	EF,CK	8,203,054.71	09:00
17/01/2018	0	Deposito CC	0	5,310.00	EF	8,208,364.71	11:32
17/01/2018	1536	D b.N mina Empresarial/Cr.Cta.	71,667.13	0		8,136,697.58	11:53
17/01/2018	0	SAN MIGUEL & COM-	129,465.20	0		8,007,232.38	11:53
17/01/2018	0	Impuesto Art.12 Ley No.288-04	194.19	0		8,007,038.19	11:53
17/01/2018	1536	Impuesto Art.12 Ley No.288-04	107.50	0		8,006,930.69	11:53
17/01/2018	1536	COMISION SERVICIO NOMINA RD - APROBADAS	5.00	0		8,006,925.69	11:53
17/01/2018	2610000000	ORGANISMO COORDI-PAGOFACTURANO.80302	0	4,729.20		8,011,654.89	12:16
17/01/2018	0	COMISION SERVICIO ACH RD - APROBADAS	8.00	0		8,011,646.89	15:45
17/01/2018	1537	D b.N mina Empresarial/Cr.Cta.	20,230.27	0		7,991,416.62	17:43
17/01/2018	1537	Impuesto Art.12 Ley No.288-04	30.34	0		7,991,386.28	17:43
17/01/2018	1537	COMISION SERVICIO NOMINA RD - APROBADAS	15.00	0		7,991,371.28	17:43
18/01/2018	0	Deposito	0	258,851.57	CK	8,250,222.85	09:06
18/01/2018	0	Deposito	0	157,648.50	EF,CK	8,407,871.35	09:07
18/01/2018	0	Deposito	0	29,923.00	EF,CK	8,437,794.35	09:08
18/01/2018	0	Deposito	0	133,432.38	EF,CK	8,571,226.73	09:09
18/01/2018	1538	D b.N mina Empresarial/Cr.Cta.	39,764.40	0		8,531,462.33	11:23
18/01/2018	1538	Impuesto Art.12 Ley No.288-04	59.64	0		8,531,402.69	11:23
18/01/2018	1538	COMISION SERVICIO NOMINA RD - APROBADAS	20.00	0		8,531,382.69	11:23
18/01/2018	0	SAN MIGUEL & COM-	370,970.83	0		8,160,411.86	11:26
18/01/2018	0	Impuesto Art.12 Ley No.288-04	556.45	0		8,159,855.41	11:26
18/01/2018	5108900000	Impuesto Art.12 Ley No.288-04	2.47	0		8,159,852.94	11:27
18/01/2018	5108900000	AYUNTAMIENTO D.N.:51089	1,650.00	0		8,158,202.94	11:27
18/01/2018	10804	INVERPLATA SA Paqo Fact 79185	0	20,268.00		8,178,470.94	14:31
18/01/2018	0	COMISION SERVICIO ACH RD - APROBADAS	40.00	0		8,178,430.94	15:39
19/01/2018	0	Deposito	0	102,509.98	EF,CK	8,280,940.92	08:50
19/01/2018	0	Deposito	0	224,790.00	EF,CK	8,505,730.92	08:51
19/01/2018	0	Deposito	0	9,440.00	EF,CK	8,515,170.92	08:52
19/01/2018	6022400000	Impuesto Art.12 Ley No.288-04	.89	0		8,515,170.03	09:26
19/01/2018	6022400000	CAASD:60224	594.00	0		8,514,576.03	09:26
19/01/2018	0	PAGO IMPUESTOS DGII-REFER. NO. 3660603483	214,341.69	0		8,300,234.34	09:28
19/01/2018	0	COMISION PAGO DGII-REFER. NO. 3660603483	75.00	0		8,300,159.34	09:28

19/01/2018	0	TRANSFERENCIA RECIBIDA DE WAX, MASSIMILIANO	0	9,853.02		8,310,012.36	12:24
19/01/2018	1539	D b.N mina Empresarial/Cr.Cta.	84,796.50	0		8,225,215.86	16:27
19/01/2018	1539	Impuesto Art.12 Ley No.288-04	127.19	0		8,225,088.67	16:27
19/01/2018	1539	COMISION SERVICIO NOMINA RD - APROBADAS	30.00	0		8,225,058.67	16:27
19/01/2018	1800017489	Pago al Instante Transf. # 0061125019	7,035.83	0		8,218,022.84	16:28
19/01/2018	1800017489	Com. Pago al Inst. RD	100.00	0		8,217,922.84	16:28
22/01/2018	2359849620	SALUD & VIDA CEN-	0	2,773.00		8,220,695.84	07:17
22/01/2018	2359850450	SALUD & VIDA CEN-	0	8,913.02		8,229,608.86	07:17
22/01/2018	0	Deposito	0	1,689,305.78	CK	9,918,914.64	08:43
22/01/2018	0	Deposito	0	20,810.00	CK	9,939,724.64	08:44
22/01/2018	0	Deposito	0	176,968.99	CK	10,116,693.63	08:45
22/01/2018	0	Deposito	0	6,149.98	CK	10,122,843.61	10:37
22/01/2018	1800071667	Venta Divisas Ref. 1800071667	484,600.00	0		9,638,243.61	14:58
22/01/2018	1800071747	Venta Divisas Ref. 1800071747	2,434,000.00	0		7,204,243.61	15:32
22/01/2018	5470000000	Impuesto Art.12 Ley No.288-04	188.42	0		7,204,055.19	16:07
22/01/2018	5470000000	SAN MIGUEL & COM-CUOTA 6/12, FURGONETA SAN MIGUEL	125,615.00	0		7,078,440.19	16:07
22/01/2018	547	COM. SERVICIO PAGOS A 3ROS RD - APROBADAS	5.00	0		7,078,435.19	16:07
22/01/2018	1540	D b.N mina Empresarial/Cr.Cta.	1,460.00	0		7,076,975.19	16:10
22/01/2018	1540	Impuesto Art.12 Ley No.288-04	2.19	0		7,076,973.00	16:10
22/01/2018	1540	COMISION SERVICIO NOMINA RD - APROBADAS	10.00	0		7,076,963.00	16:10
23/01/2018	0	SAN MIGUEL & COM-	19,154.30	0		7,057,808.70	02:50
23/01/2018	0	Impuesto Art.12 Ley No.288-04	28.73	0		7,057,779.97	02:50
23/01/2018	0	Deposito	0	144,478.71	CK	7,202,258.68	08:47
23/01/2018	0	Deposito	0	59,798.74	CK	7,262,057.42	08:48
23/01/2018	0	Deposito	0	113,016.18	CK	7,375,073.60	08:49
23/01/2018	0	COMISION SERVICIO ACH RD - APROBADAS	8.00	0		7,375,065.60	10:43
23/01/2018	1541	D b.N mina Empresarial/Cr.Cta.	17,575.00	0		7,357,490.60	11:05
23/01/2018	1541	Impuesto Art.12 Ley No.288-04	26.36	0		7,357,464.24	11:05
23/01/2018	1541	COMISION SERVICIO NOMINA RD - APROBADAS	15.00	0		7,357,449.24	11:05
23/01/2018	1541	COMISION SERVICIO NOMINA RD - RECHAZOS	5.00	0		7,357,444.24	11:05
23/01/2018	0	SAN MIGUEL & COM-	545,051.95	0		6,812,392.29	11:06
23/01/2018	0	Impuesto Art.12 Ley No.288-04	817.57	0		6,811,574.72	11:06
23/01/2018	0	Debito Pago Impuesto DGA	1,773,319.03	0		5,038,255.69	13:28
23/01/2018	0	Debito Pago Impuesto DGA	1,043,956.18	0		3,994,299.51	13:28
23/01/2018	0	Debito Comision Pago Imp. DGA	75.00	0		3,994,224.51	13:28
23/01/2018	0	Debito Comision Pago Imp. DGA	75.00	0		3,994,149.51	13:28
23/01/2018	0	Deposito	0	53,100.00	CK	4,047,249.51	15:18
23/01/2018	0	COMISION SERVICIO ACH RD - APROBADAS	128.00	0		4,047,121.51	15:45
23/01/2018	5480000000	Impuesto Art.12 Ley No.288-04	1.50	0		4,047,120.01	16:49
23/01/2018	5480000000	SAN MIGUEL & COM-URBINO DE LA CRUZ REPARACION TV	1,000.00	0		4,046,120.01	16:49
23/01/2018	548	COM. SERVICIO PAGOS A 3ROS RD - APROBADAS	5.00	0		4,046,115.01	16:49
24/01/2018	0	Deposito	0	368,812.05	CK	4,414,927.06	09:03
24/01/2018	0	Deposito	0	53,582.90	EF,CK	4,468,509.96	09:04
24/01/2018	0	Anul.Deposito CC - \$2950	0	0	EF	4,468,509.96	09:05
24/01/2018	0	Anul.Deposito - \$93157.63	0	0	CK	4,468,509.96	09:05
24/01/2018	0	Deposito	0	96,107.63	EF,CK	4,564,617.59	09:07
24/01/2018	1542	D b.N mina Empresarial/Cr.Cta.	60,315.61	0		4,504,301.98	10:36
24/01/2018	1542	Impuesto Art.12 Ley No.288-04	90.47	0		4,504,211.51	10:36
24/01/2018	1542	COMISION SERVICIO NOMINA RD - APROBADAS	20.00	0		4,504,191.51	10:36
24/01/2018	5490000000	Impuesto Art.12 Ley No.288-04	52.92	0		4,504,138.59	12:12
24/01/2018	5490000000	SAN MIGUEL & COM-MARINE EXPRESS FLETE MARITIMO PUE	35,280.00	0		4,468,858.59	12:12
24/01/2018	549	COM. SERVICIO PAGOS A 3ROS RD - APROBADAS	5.00	0		4,468,853.59	12:12
24/01/2018	1543	D b.N mina Empresarial/Cr.Cta.	30,050.91	0		4,438,802.68	12:13
24/01/2018	1543	Impuesto Art.12 Ley No.288-04	45.07	0		4,438,757.61	12:13
24/01/2018	1543	COMISION SERVICIO NOMINA RD - APROBADAS	5.00	0		4,438,752.61	12:13
25/01/2018	0	SAN MIGUEL COM-	131,129.40	0		4,307,623.21	07:59
25/01/2018	0	Impuesto Art.12 Ley No.288-04	196.69	0		4,307,426.52	07:59
25/01/2018	1546	Deb.Nomina Empresarial/Cr.Cta.	1,500.00	0		4,305,926.52	08:16
25/01/2018	1546	Impuesto Art.12 Ley No.288-04	2.25	0		4,305,924.27	08:16
25/01/2018	1546	COMISION SERVICIO NOMINA RD - APROBADAS	5.00	0		4,305,919.27	08:16
25/01/2018	0	Depositos efectivo CC	0	320.00	EF	4,306,239.27	09:06
25/01/2018	0	Depositos efectivo CC	0	406.00	EF	4,306,645.27	09:06



25/01/2018	0	Deposito en cheque RD	0	14,750.00	CK	4,321,395.27	09:08	
25/01/2018	0	Deposito en cheque RD	0	193,312.89	CK	4,514,708.16	09:09	
25/01/2018	0	COMISION SERVICIO ACH RD- APROBADAS	8.00	0		4,514,700.16	10:50	
25/01/2018	2365841190	SAN MIGUEL COM-TRABAJO INSTALAFACION CALENTADOR	7,800.00	0		4,506,900.16	15:04	
25/01/2018	2365841190	Impuesto Art.12 Ley No.288-04	11.70	0		4,506,888.46	15:04	
25/01/2018	550	COM. SERVICIO PAGOS A 3ROS RD- APROBADAS	5.00	0		4,506,883.46	15:04	
25/01/2018	0	Deposito en cheque RD	0	10,620.00	EF,CK	4,517,503.46	16:01	
25/01/2018	0	Deposito en cheque RD	0	11,886.99	EF,CK	4,529,390.45	16:02	
25/01/2018	0	Deposito en cheque RD	0	20,268.00	EF,CK	4,549,658.45	16:02	
25/01/2018	0	Deposito en cheque RD	0	9,265.00	EF,CK	4,558,923.45	16:02	
25/01/2018	1547	Deb.Nomina Empresarial/Cr.Cta.	3,000.00	0		4,555,923.45	17:14	
25/01/2018	1547	Impuesto Art.12 Ley No.288-04	4.50	0		4,555,918.95	17:14	
25/01/2018	1547	COMISION SERVICIO NOMINA RD- APROBADAS	5.00	0		4,555,913.95	17:14	
<b>Totales:</b>						<b>20,524,404.81</b>	<b>18,446.613.96</b>	<b>4,555,913.95</b>

25/1/2018

*[Handwritten Signature]*

0061



Banco BHD León

Fecha: 25/01/2018. Hora: 17:47:39.  
Usuario: JOSE LUIS DE LEON JIMENEZ.

*pic 2017*

Estado de Cuenta Corriente.

*25/1/2018*

Empresa  
SAN MIGUEL & COMPANIRNC  
101520574N° de Cuenta  
16818200038Saldo Inicial  
7,066,339.39 ✓

Fecha	Referencia	Nro. NCF	Transacción	Débito	Crédito	Tipo Depósito	Saldo	Hora
01/12/2017	0		Anul.Deposito CC - \$4130	0	0	EF	7,030,110.78	08:55
01/12/2017	0		Deposito	0	605,421.71	EF,CK	7,671,761.10	08:58
01/12/2017	0		Anul.Deposito CC - \$3900	0	0	EF	7,671,761.10	09:00
01/12/2017	0		Anul.Deposito - \$72869.51	0	0	CK	7,671,761.10	09:00
01/12/2017	0		Deposito	0	76,769.51	EF,CK	7,748,530.61	09:02
01/12/2017	0		Deposito	0	282,162.82	EF,CK	8,030,693.43	09:03
01/12/2017	1454	A010010010166788136	COMISION SERVICIO NOMINA RD -RECHAZOS	5.00	0		8,030,688.43	12:07
01/12/2017	1700198259		Pago al Instante Transf. # 1-104-100-000967-5	141,600.00	0		7,889,088.43	12:18
01/12/2017	1700198259	A010010010166788136	Com. Pago al Inst. RD	100.00	0		7,888,988.43	12:18
01/12/2017	2289582780	A010010010166788137	Impuesto Art.12 Ley No.288-04	17.24	0		7,888,971.19	14:09
01/12/2017	2289582780		SAN MIGUEL & COM-TRABJOSRDIM17007	11,499.16	0		7,877,472.03	14:09
01/12/2017	526	A010010010166788136	COM. SERVICIO PAGOS A 3ROS RD - APROBADAS	5.00	0		7,877,467.03	14:09
01/12/2017	1700198513		Pago al Instante Transf. # 94900210609	93,961.15	0		7,783,505.88	14:10
01/12/2017	1700198513	A010010010166788136	Com. Pago al Inst. RD	100.00	0		7,783,405.88	14:10
01/12/2017	2289536670	A010010010166788137	Impuesto Art.12 Ley No.288-04	1,350.00	0		7,782,055.88	14:11
01/12/2017	2289536670		SAN MIGUEL & COM-DIVIDENDOSDICIEMBRE2017	900,000.00	0		6,882,055.88	14:11
01/12/2017	0		SAN MIGUEL & COM-2289536670000	0	900,000.00		7,782,055.88	14:11
01/12/2017	525	A010010010166788136	COM. SERVICIO PAGOS A 3ROS RD - APROBADAS	5.00	0		7,782,050.88	14:11
01/12/2017	1700287395		ORD: SAN MIGUEL Y COMPANIA, S.R.L.	0	141,600.00		7,923,650.88	14:31
01/12/2017	3278737		TESORERIA NACION	0	19,368.00		7,943,018.88	14:31
01/12/2017	0		Debito Pago Impuesto DGA	7,414.45	0		7,935,604.43	14:45
01/12/2017	0	A010010010166788136	Debito Comision Pago Imp. DGA	75.00	0		7,935,529.43	14:45
01/12/2017	0		Debito Pago Impuesto DGA	3,631.44	0		7,931,897.99	14:47
01/12/2017	0	A010010010166788136	Debito Comision Pago Imp. DGA	75.00	0		7,931,822.99	14:47
01/12/2017	0		Deposito CC	0	5,310.00	EF	7,937,132.99	15:02
01/12/2017	1700198697		Pago al Instante Transf. # 1-104-100-000967-5	141,600.00	0		7,795,532.99	15:08
01/12/2017	1700198697	A010010010166788136	Com. Pago al Inst. RD	100.00	0		7,795,432.99	15:08
01/12/2017	1455		D b.N mina Empresarial/Cr.Cta.	900,000.00	0		6,895,432.99	15:08
01/12/2017	1455	A010010010166788137	Impuesto Art.12 Ley No.288-04	1,350.00	0		6,894,082.99	15:08
01/12/2017	1455	A010010010166788136	COMISION SERVICIO NOMINA RD - APROBADAS	5.00	0		6,894,077.99	15:08
01/12/2017	5280000000	A010010010166788137	Impuesto Art.12 Ley No.288-04	6.37	0		6,894,071.62	15:25
01/12/2017	5280000000		SAN MIGUEL & COM-ALMACENAJEMEPRD17028	4,248.89	0		6,889,822.73	15:25
01/12/2017	528	A010010010166788136	COM. SERVICIO PAGOS A 3ROS RD - APROBADAS	5.00	0		6,889,817.73	15:25
01/12/2017	5270000000	A010010010166788137	Impuesto Art.12 Ley No.288-04	1.95	0		6,889,815.78	15:26
01/12/2017	5270000000		SAN MIGUEL & COM-ALMACENAJEMEPRD17028	1,300.00	0		6,888,515.78	15:26
01/12/2017	527	A010010010166788136	COM. SERVICIO PAGOS A 3ROS RD - APROBADAS	5.00	0		6,888,510.78	15:26
01/12/2017	1700288098		ORD: SAN MIGUEL Y COMPANIA, S.R.L.	0	141,600.00		7,030,110.78	16:31
04/12/2017	2291709420	A010010010166788137	Impuesto Art.12 Ley No.288-04	59.47	0		7,030,051.35	08:44
04/12/2017	2291709420		SAN MIGUEL & COM-PAGOAYSMAELPAULINOTRABAJOSRD16008	19,524.06	0		6,990,427.29	08:44
04/12/2017	529	A010010010166788136	COM. SERVICIO PAGOS A 3ROS RD - APROBADAS	5.00	0		6,990,422.29	08:45
04/12/2017	0		Deposito	0	301,618.52	CK	7,292,040.81	09:22
04/12/2017	0		Deposito	0	272,615.66	EF,CK	7,564,656.47	09:24
04/12/2017	0		Deposito CC	0	5,550.00	EF	7,570,206.47	09:25
04/12/2017	0		Diferencia en mas	0	.20		7,570,206.67	09:26
04/12/2017	0		Deposito	0	51,563.76	EF,CK	7,621,770.43	09:26
04/12/2017	0		SAN MIGUEL & COM-	141,600.00	0		7,480,170.43	11:58
04/12/2017	0	A010010010166788137	Impuesto Art.12 Ley No.288-04	212.40	0		7,479,958.03	11:58
04/12/2017	0		TRANSFERENCIA RECIBIDA DE IVETTE VALDEZ	0	8,410.00		7,488,368.03	12:11
04/12/2017	0		Deposito	0	53,100.00	CK	7,541,468.03	14:41
04/12/2017	0	A010010010166788136	COMISION SERVICIO ACH RD -APROBADAS	8.00	0		7,541,460.03	15:48
04/12/2017	1456		D b.N mina Empresarial/Cr.Cta.	1,800.00	0		7,539,660.03	16:24
04/12/2017	1456	A010010010166788137	Impuesto Art.12 Ley No.288-04	2.70	0		7,539,657.33	16:24
04/12/2017	2292832700	A010010010166788137	Impuesto Art.12 Lev No.288-04	26.15	0		7,539,631.18	16:24

0062



04/12/2017	2292832700		SAN MIGUEL & COM-PAGOVACACIONESNOTRABAJADAS	17,435.11	0		7,522,196.07	16:24
04/12/2017	1456	A010010010166788136	COMISION SERVICIO NOMINA RD - APROBADAS	5.00	0		7,522,191.07	16:24
04/12/2017	530	A010010010166788136	COM. SERVICIO PAGOS A 3ROS RD - APROBADAS	5.00	0		7,522,186.07	16:24
04/12/2017	0		INVERSIONES AZUL-1-7764594592 TRANSFERENCIA ENTRE	0	72,108.12		7,594,294.19	16:51
04/12/2017	0		Debito por Pago INFOTEP	29,125.00	0		7,565,169.19	17:00
04/12/2017	0	A010010010166788136	Comision por Pago INFOTEP	75.00	0		7,565,094.19	17:00
04/12/2017	0		Debito por Pago TSS	565,421.56	0		6,999,672.63	17:03
04/12/2017	0		Debito por Pago TSS	44,777.32	0		6,954,895.31	17:03
05/12/2017	0		Deposito CC	0	498.00	EF	6,955,393.31	09:41
05/12/2017	0		Deposito	0	14,278.00	CK	6,969,671.31	09:41
05/12/2017	0		Deposito	0	140,373.00	CK	7,110,044.31	09:43
05/12/2017	0		Deposito	0	142,964.49	EF,CK	7,253,008.80	09:45
05/12/2017	1457		D b.N mina Empresarial/Cr.Cta.	39,467.62	0		7,213,541.18	12:00
05/12/2017	1457	A010010010166788137	Impuesto Art.12 Ley No.288-04	59.20	0		7,213,481.98	12:00
05/12/2017	1457	A010010010166788136	COMISION SERVICIO NOMINA RD - APROBADAS	20.00	0		7,213,461.98	12:00
05/12/2017	0		DEVOLUCION ACH D/F 04-12-2017	0	141,600.00		7,355,061.98	14:42
05/12/2017	1461		D b.N mina Empresarial/Cr.Cta.	11,500.00	0		7,343,561.98	15:03
05/12/2017	1461	A010010010166788137	Impuesto Art.12 Ley No.288-04	17.25	0		7,343,544.73	15:03
05/12/2017	1461	A010010010166788136	COMISION SERVICIO NOMINA RD - APROBADAS	10.00	0		7,343,534.73	15:03
05/12/2017	0		TRANSFERENCIA RECIBIDA DE ELASMY MOLINA	0	5,900.00		7,349,434.73	16:30
05/12/2017	1462		D b.N mina Empresarial/Cr.Cta.	1,500.00	0		7,347,934.73	17:48
05/12/2017	1462	A010010010166788137	Impuesto Art.12 Ley No.288-04	2.25	0		7,347,932.48	17:48
05/12/2017	1462	A010010010166788136	COMISION SERVICIO NOMINA RD - APROBADAS	5.00	0		7,347,927.48	17:48
06/12/2017	1464		D b.N mina Empresarial/Cr.Cta.	461,312.04	0		6,886,615.44	08:04
06/12/2017	1464	A010010010166788137	Impuesto Art.12 Ley No.288-04	691.96	0		6,885,923.48	08:04
06/12/2017	1464	A010010010166788136	COMISION SERVICIO NOMINA RD - APROBADAS	145.00	0		6,885,778.48	08:04
06/12/2017	1465		D b.N mina Empresarial/Cr.Cta.	64,768.32	0		6,821,010.16	08:05
06/12/2017	1465	A010010010166788137	Impuesto Art.12 Ley No.288-04	97.15	0		6,820,913.01	08:05
06/12/2017	1465	A010010010166788136	COMISION SERVICIO NOMINA RD - APROBADAS	5.00	0		6,820,908.01	08:05
06/12/2017	1463		D b.N mina Empresarial/Cr.Cta.	900,000.00	0		5,920,908.01	08:18
06/12/2017	1463	A010010010166788137	Impuesto Art.12 Ley No.288-04	1,350.00	0		5,919,558.01	08:18
06/12/2017	1463	A010010010166788136	COMISION SERVICIO NOMINA RD - APROBADAS	15.00	0		5,919,543.01	08:18
06/12/2017	0		Deposito	0	140,404.11	CK	6,059,947.12	09:21
06/12/2017	0		Diferencia en menos	300.00	0		6,059,647.12	09:22
06/12/2017	0		Deposito	0	111,793.54		6,171,440.66	09:22
06/12/2017	0		Deposito CC	0	2,000.00	EF	6,173,440.66	09:23
06/12/2017	0		Deposito	0	107,088.09	CK	6,280,528.75	09:24
06/12/2017	1500301000	A010010010166788137	Impuesto Art.12 Ley No.288-04	9.22	0		6,280,519.53	11:33
06/12/2017	1500301000		EDEESTE:1500301	6,146.67	0		6,274,372.86	11:33
06/12/2017	5310000000	A010010010166788137	Impuesto Art.12 Ley No.288-04	35.28	0		6,274,337.58	11:35
06/12/2017	5310000000		SAN MIGUEL & COM-FACTURASEGUROSUNIVERSAL	23,526.26	0		6,250,811.32	11:35
06/12/2017	531	A010010010166788136	COM. SERVICIO PAGOS A 3ROS RD - APROBADAS	5.00	0		6,250,806.32	11:35
06/12/2017	0		SAN MIGUEL & COM-	32,061.00	0		6,218,745.32	11:37
06/12/2017	0	A010010010166788137	Impuesto Art.12 Ley No.288-04	48.09	0		6,218,697.23	11:37
06/12/2017	1466		D b.N mina Empresarial/Cr.Cta.	30,579.21	0		6,188,118.02	11:38
06/12/2017	1466	A010010010166788137	Impuesto Art.12 Ley No.288-04	45.86	0		6,188,072.16	11:38
06/12/2017	1466	A010010010166788136	COMISION SERVICIO NOMINA RD - APROBADAS	5.00	0		6,188,067.16	11:38
06/12/2017	0		PAGO IMPUESTOS DGII-REFER. NO. 179536464333	48,000.00	0		6,140,067.16	11:55
06/12/2017	0	A010010010166788136	COMISION PAGO DGII-REFER. NO. 179536464333	75.00	0		6,139,992.16	11:55
06/12/2017	0		SAN MIGUEL & COM-	141,600.00	0		5,998,392.16	12:51
06/12/2017	0	A010010010166788137	Impuesto Art.12 Ley No.288-04	212.40	0		5,998,179.76	12:51
06/12/2017	0	A010010010166788136	COMISION SERVICIO ACH RD -APROBADAS	8.00	0		5,998,171.76	15:49
06/12/2017	0	A010010010166788136	COMISION SERVICIO ACH RD -APROBADAS	8.00	0		5,998,163.76	15:54
07/12/2017	0		Diferencia en mas	0	1,191.40		5,999,355.16	09:04
07/12/2017	0		Deposito	0	117,942.60		6,117,297.76	09:04
07/12/2017	0		Diferencia en menos	1,191.40	0		6,116,106.36	09:05
07/12/2017	0		Deposito	0	94,870.99		6,210,977.35	09:05
07/12/2017	0		Deposito	0	538,371.40	CK	6,749,348.75	09:07
07/12/2017	0	A010010010166788136	Cargo X error Deposito con CK	175.00	0		6,749,173.75	10:57
07/12/2017	1467		D b.N mina Empresarial/Cr.Cta.	2,200.00	0		6,746,973.75	11:21
07/12/2017	1467	A010010010166788137	Impuesto Art.12 Ley No.288-04	3.30	0		6,746,970.45	11:21
07/12/2017	1467	A010010010166788136	COMISION SERVICIO NOMINA RD -	5.00	0		6,746,965.45	11:21

APROBADAS						
07/12/2017	1701130693	Venta Divisas Ref. 1701130693	481,200.00	0		6,265,765.45 12:48
07/12/2017	0	DEVOLUCION ACH D/F 06-12-2017	0	141,600.00		6,407,365.45 15:32
07/12/2017	0	Deposito	0	5,900.00	CK	6,413,265.45 15:41
07/12/2017	0	Deposito	0	4,720.00	CK	6,417,985.45 15:41
07/12/2017	0	Deposito	0	6,785.00	CK	6,424,770.45 15:42
07/12/2017	0	Deposito CC	0	100,000.00	EF	6,524,770.45 15:43
07/12/2017	0	Deposito CC	0	585.00	EF	6,525,355.45 15:44
07/12/2017	1468	D b.N mina Empresarial/Cr.Cta.	73,705.02	0		6,451,650.43 16:39
07/12/2017	1468	A010010010166788137 Impuesto Art.12 Ley No.288-04	110.55	0		6,451,539.88 16:39
07/12/2017	1468	A010010010166788136 COMISION SERVICIO NOMINA RD - APROBADAS	20.00	0		6,451,519.88 16:39
07/12/2017	1469	D b.N mina Empresarial/Cr.Cta.	500.00	0		6,451,019.88 16:58
07/12/2017	1469	A010010010166788137 Impuesto Art.12 Ley No.288-04	.75	0		6,451,019.13 16:58
07/12/2017	1469	A010010010166788136 COMISION SERVICIO NOMINA RD - APROBADAS	5.00	0		6,451,014.13 16:58
08/12/2017	0	SAN MIGUEL & COM-	100,000.00	0		6,351,014.13 03:23
08/12/2017	0	DESARROLLOS RDC,- DESARROLLOSPAGOFAC00078944	0	10,620.00		6,361,634.13 03:23
08/12/2017	0	A010010010166788137 Impuesto Art.12 Ley No.288-04	150.00	0		6,361,484.13 03:23
08/12/2017	0	SAN MIGUEL & COM-	43,146.60	0		6,318,337.53 03:24
08/12/2017	0	A010010010166788137 Impuesto Art.12 Ley No.288-04	64.71	0		6,318,272.82 03:24
08/12/2017	0	Deposito	0	14,900.00	CK	6,333,172.82 09:29
08/12/2017	0	Deposito	0	18,279.50	CK	6,351,452.32 09:30
08/12/2017	0	Deposito	0	965,320.74	CK	7,316,773.06 09:31
08/12/2017	0	Deposito	0	137,845.80	EF,CK	7,454,618.86 09:33
08/12/2017	0	Deposito	0	27,567.40	EF,CK	7,482,186.26 09:37
08/12/2017	1701133997	Venta Divisas Ref. 1701133997	481,200.00	0		7,000,986.26 10:05
08/12/2017	0	A010010010166788136 COMISION SERVICIO ACH RD -APROBADAS	8.00	0		7,000,978.26 10:49
08/12/2017	0	A010010010166788136 COMISION SERVICIO ACH RD -APROBADAS	8.00	0		7,000,970.26 10:50
08/12/2017	0	Deposito	0	665,022.00	EF,CK	7,665,992.26 14:20
08/12/2017	1470	D b.N mina Empresarial/Cr.Cta.	106,502.20	0		7,559,490.06 14:41
08/12/2017	1470	A010010010166788137 Impuesto Art.12 Ley No.288-04	159.75	0		7,559,330.31 14:41
08/12/2017	1470	A010010010166788136 COMISION SERVICIO NOMINA RD - APROBADAS	10.00	0		7,559,320.31 14:41
08/12/2017	2299701060	A010010010166788137 Impuesto Art.12 Ley No.288-04	25.12	0		7,559,295.19 14:45
08/12/2017	2299701060	SAN MIGUEL & COM- FACTURA101748DESANMIGUEL	16,749.50	0		7,542,545.69 14:45
08/12/2017	532	A010010010166788136 COM. SERVICIO PAGOS A 3ROS RD - APROBADAS	5.00	0		7,542,540.69 14:45
08/12/2017	0	Deposito	0	15,860.27	EF,CK	7,558,400.96 15:30
08/12/2017	0	F100079666 Menos Retencion	0	94,021.00		7,652,421.96 15:44
08/12/2017	1471	D b.N mina Empresarial/Cr.Cta.	8,812.42	0		7,643,609.54 16:49
08/12/2017	1471	A010010010166788137 Impuesto Art.12 Ley No.288-04	13.21	0		7,643,596.33 16:49
08/12/2017	1471	A010010010166788136 COMISION SERVICIO NOMINA RD - APROBADAS	5.00	0		7,643,591.33 16:49
08/12/2017	1472	D b.N mina Empresarial/Cr.Cta.	3,524.96	0		7,640,066.37 17:08
08/12/2017	1472	A010010010166788137 Impuesto Art.12 Ley No.288-04	5.28	0		7,640,061.09 17:08
08/12/2017	1472	A010010010166788136 COMISION SERVICIO NOMINA RD - APROBADAS	5.00	0		7,640,056.09 17:08
11/12/2017	0	DEPOSITO:PAGO FACT.100079933,100079500 DE NP ASOC	0	32,382.00	EF	7,672,438.09 10:52
11/12/2017	0	PAGO IMPUESTOS DGII-REFER. NO. 179536799360	390,840.23	0		7,281,597.86 07:40
11/12/2017	0	PAGO IMPUESTOS DGII-REFER. NO. 179536862398	3,000.00	0		7,278,597.86 07:40
11/12/2017	0	PAGO IMPUESTOS DGII-REFER. NO. 3654693670	129,888.44	0		7,148,709.42 07:40
11/12/2017	0	A010010010166788136 COMISION PAGO DGII-REFER. NO. 179536799360	75.00	0		7,148,634.42 07:40
11/12/2017	0	A010010010166788136 COMISION PAGO DGII-REFER. NO. 179536862398	75.00	0		7,148,559.42 07:40
11/12/2017	0	A010010010166788136 COMISION PAGO DGII-REFER. NO. 3654693670	75.00	0		7,148,484.42 07:40
11/12/2017	0	Deposito CC	0	14,932.92	EF	7,163,417.34 08:49
11/12/2017	0	Deposito	0	154,860.43	CK	7,318,277.77 08:51
11/12/2017	0	Deposito	0	217,385.63	CK	7,535,663.40 08:52
11/12/2017	0	Deposito	0	35,400.00	CK	7,571,063.40 08:53
11/12/2017	1701139983	Venta Divisas Ref. 1701139983	481,300.00	0		7,089,763.40 09:53
11/12/2017	0	Debito Pago Impuesto DGA	1,677,547.56	0		5,412,215.84 12:09
11/12/2017	0	A010010010166788136 Debito Comision Pago Imp. DGA	75.00	0		5,412,140.84 12:09
11/12/2017	1473	D b.N mina Empresarial/Cr.Cta.	103,660.11	0		5,308,480.73 12:25
11/12/2017	1473	A010010010166788137 Impuesto Art.12 Ley No.288-04	155.49	0		5,308,325.24 12:25
11/12/2017	1473	A010010010166788136 COMISION SERVICIO NOMINA RD - APROBADAS	10.00	0		5,308,315.24 12:25
11/12/2017	1700298534	ORD: SAN MIGUEL Y CIA, SRL	0	11,000,000.00		16,308,315.24 13:44
11/12/2017	0	Deposito	0	500,603.32	CK	16,808,918.56 14:00
11/12/2017	19434	PORTCOLLECT SRL Reembolso Portcollect	0	24,075.00		16,832,993.56 14:33



Dominicana						
11/12/2017 0		Debito Pago Impuesto DGA	1,288,352.71	0		15,544,640.85 15:03
11/12/2017 0	A010010010166788136	Debito Comision Pago Imp. DGA	75.00	0		15,544,565.85 15:03
11/12/2017 1478		D b.N mina Empresarial/Cr.Cta.	9,366.50	0		15,535,199.35 16:48
11/12/2017 1478	A010010010166788137	Impuesto Art.12 Ley No.288-04	14.04	0		15,535,185.31 16:48
11/12/2017 1478	A010010010166788136	COMISION SERVICIO NOMINA RD - APROBADAS	5.00	0		15,535,180.31 16:48
11/12/2017 1479		D b.N mina Empresarial/Cr.Cta.	15,700.00	0		15,519,480.31 17:28
11/12/2017 1479	A010010010166788137	Impuesto Art.12 Ley No.288-04	23.55	0		15,519,456.76 17:28
11/12/2017 1479	A010010010166788136	COMISION SERVICIO NOMINA RD - APROBADAS	10.00	0		15,519,446.76 17:28
11/12/2017 2303170930	A010010010166788137	Impuesto Art.12 Ley No.288-04	5.35	0		15,519,441.41 17:30
11/12/2017 2303170930		SAN MIGUEL & COM-AVANCE50%PICADERAFIESTAEMPLEADOSS	3,570.00	0		15,515,871.41 17:30
11/12/2017 533	A010010010166788136	COM. SERVICIO PAGOS A 3ROS RD - APROBADAS	5.00	0		15,515,866.41 17:30
12/12/2017 0		SAN MIGUEL & COM-	17,700.00	0		15,498,166.41 03:59
12/12/2017 0	A010010010166788137	Impuesto Art.12 Ley No.288-04	26.55	0		15,498,139.86 03:59
12/12/2017 1701146971		Venta Divisas Ref. 1701146971	481,400.00	0		15,016,739.86 09:46
12/12/2017 1480		D b.N mina Empresarial/Cr.Cta.	1,995.00	0		15,014,744.86 10:19
12/12/2017 1480	A010010010166788137	Impuesto Art.12 Ley No.288-04	2.99	0		15,014,741.87 10:19
12/12/2017 1480	A010010010166788136	COMISION SERVICIO NOMINA RD - APROBADAS	10.00	0		15,014,731.87 10:19
12/12/2017 0	A010010010166788136	COMISION SERVICIO ACH RD -APROBADAS	8.00	0		15,014,723.87 10:53
12/12/2017 4979169		TESORERIA NACION	0	17,680.29		15,032,404.16 14:38
12/12/2017 0		Deposito	0	11,886.98	CK	15,044,291.14 15:37
12/12/2017 0		Debito Pago Impuesto DGA	933,389.25	0		14,110,901.89 16:55
12/12/2017 0		Debito Pago Impuesto DGA	456,910.93	0		13,653,990.96 16:55
12/12/2017 0		Debito Pago Impuesto DGA	150,646.92	0		13,503,344.04 16:55
12/12/2017 0	A010010010166788136	Debito Comision Pago Imp. DGA	75.00	0		13,503,269.04 16:55
12/12/2017 0	A010010010166788136	Debito Comision Pago Imp. DGA	75.00	0		13,503,194.04 16:55
12/12/2017 0	A010010010166788136	Debito Comision Pago Imp. DGA	75.00	0		13,503,119.04 16:55
12/12/2017 1481		D b.N mina Empresarial/Cr.Cta.	54,723.90	0		13,448,395.14 17:04
12/12/2017 1481	A010010010166788137	Impuesto Art.12 Ley No.288-04	82.08	0		13,448,313.06 17:04
12/12/2017 1481	A010010010166788136	COMISION SERVICIO NOMINA RD - APROBADAS	20.00	0		13,448,293.06 17:04
13/12/2017 1477		D b.N mina Empresarial/Cr.Cta.	2,198,070.00	0		11,250,223.06 07:27
13/12/2017 1477	A010010010166788137	Impuesto Art.12 Ley No.288-04	3,297.10	0		11,246,925.96 07:27
13/12/2017 1477	A010010010166788136	COMISION SERVICIO NOMINA RD - APROBADAS	325.00	0		11,246,600.96 07:28
13/12/2017 0		DEPOSITO:JUANTA X FACTURA 6284	0	8,909.00	EF	11,255,509.96 09:12
13/12/2017 1701152474		Venta Divisas Ref. 1701152474	481,500.00	0		10,774,009.96 10:07
13/12/2017 0		DEPOSITO:PAGO CONDOMINIO ROSA MAR 6TO	0	6,240.00	EF	10,780,249.96 11:12
13/12/2017 1483		D b.N mina Empresarial/Cr.Cta.	71,338.65	0		10,708,911.31 11:45
13/12/2017 1483	A010010010166788137	Impuesto Art.12 Ley No.288-04	107.00	0		10,708,804.31 11:45
13/12/2017 1483	A010010010166788136	COMISION SERVICIO NOMINA RD - APROBADAS	5.00	0		10,708,799.31 11:45
13/12/2017 1700301789		ORD: COMISION NAC. DE ENERGIA	0	7,006.00		10,715,805.31 13:35
13/12/2017 0		Deposito	0	1,756,890.00	CK	12,472,695.31 14:38
14/12/2017 0		SAN MIGUEL & COM-	651,292.15	0		11,821,403.16 03:03
14/12/2017 0	A010010010166788137	Impuesto Art.12 Ley No.288-04	976.93	0		11,820,426.23 03:03
14/12/2017 0		Deposito	0	48,970.00	CK	11,869,396.23 08:50
14/12/2017 0		Deposito	0	22,538.00	CK	11,891,934.23 08:51
14/12/2017 0		Deposito	0	160,462.98	CK	12,052,397.21 08:52
14/12/2017 0		Deposito CC	0	2,120.01	EF	12,054,517.22 08:54
14/12/2017 0		Deposito CC	0	290.00	EF	12,054,807.22 08:56
14/12/2017 0		TRANSFERENCIA RECIBIDA DE JOHNNY CARAM Y BELKIS R	0	21,240.00		12,076,047.22 10:04
14/12/2017 0	A010010010166788136	COMISION SERVICIO ACH RD -APROBADAS	160.00	0		12,075,887.22 10:45
14/12/2017 0		PAGO IMPUESTOS DGII-REFER. NO. 179537378783	1,521,747.97	0		10,554,139.25 12:19
14/12/2017 0	A010010010166788136	COMISION PAGO DGII-REFER. NO. 179537378783	75.00	0		10,554,064.25 12:19
14/12/2017 1482		D b.N mina Empresarial/Cr.Cta.	1,497,394.28	0		9,056,669.97 12:21
14/12/2017 1482	A010010010166788137	Impuesto Art.12 Ley No.288-04	2,246.09	0		9,054,423.88 12:21
14/12/2017 1482	A010010010166788136	COMISION SERVICIO NOMINA RD - APROBADAS	325.00	0		9,054,098.88 12:21
14/12/2017 0		Deposito	0	1,000,000.00	CK	10,054,098.88 14:22
14/12/2017 0		Debito Pago Impuesto DGA	252,218.84	0		9,801,880.04 16:39
14/12/2017 0	A010010010166788136	Debito Comision Pago Imp. DGA	75.00	0		9,801,805.04 16:39
14/12/2017 1484		D b.N mina Empresarial/Cr.Cta.	9,572.89	0		9,792,232.15 16:42
14/12/2017 1484	A010010010166788137	Impuesto Art.12 Ley No.288-04	14.35	0		9,792,217.80 16:42
14/12/2017 1484	A010010010166788136	COMISION SERVICIO NOMINA RD - APROBADAS	10.00	0		9,792,207.80 16:42
14/12/2017 1485		D b.N mina Empresarial/Cr.Cta.	14,370.35	0		9,777,837.45 16:43
14/12/2017 1485	A010010010166788137	Impuesto Art.12 Ley No.288-04	21.55	0		9,777,815.90 16:43
14/12/2017 1485	A010010010166788136	COMISION SERVICIO NOMINA RD -	5.00	0		9,777,810.90 16:43

0065

APROBADAS

14/12/2017	5340000000	A010010010166788137	Impuesto Art.12 Ley No.288-04	143.45	0		9,777,667.45	17:17
14/12/2017	5340000000		SAN MIGUEL & COM- IMPTOSADUANASOPORTESPLANTASAUPSDO	95,638.07	0		9,682,029.38	17:17
14/12/2017	534	A010010010166788136	COM. SERVICIO PAGOS A 3ROS RD - APROBADAS	5.00	0		9,682,024.38	17:17
15/12/2017	7670000000		INVERSIONES MARE-MANT.ASC.DICIEMBRE	0	5,605.00		9,687,629.38	07:17
15/12/2017	0		Deposito	0	155,454.00	EF,CK	9,843,083.38	09:12
15/12/2017	0		Deposito	0	20,423.44	EF,CK	9,863,506.82	09:14
15/12/2017	0		Deposito	0	113,254.10	EF,CK	9,976,760.92	09:15
15/12/2017	573		INVERPLATA SA Paqo Fact 78547	0	20,268.00		9,997,028.92	09:33
15/12/2017	1701162993		Venta Divisas Ref. 1701162993	481,900.00	0		9,515,128.92	11:02
15/12/2017	5183471000	A010010010166788137	Impuesto Art.12 Ley No.288-04	5.73	0		9,515,123.19	11:17
15/12/2017	5183471000		EDENORTE:5183471	3,820.87	0		9,511,302.32	11:17
15/12/2017	1486		D b.N mina Empresarial/Cr.Cta.	68,209.14	0		9,443,093.18	11:18
15/12/2017	1486	A010010010166788137	Impuesto Art.12 Ley No.288-04	102.31	0		9,442,990.87	11:18
15/12/2017	1486	A010010010166788136	COMISION SERVICIO NOMINA RD - APROBADAS	15.00	0		9,442,975.87	11:18
15/12/2017	5350000000	A010010010166788137	Impuesto Art.12 Ley No.288-04	942.65	0		9,442,033.22	11:40
15/12/2017	5350000000		SAN MIGUEL & COM- SALDOFACTURA712/713CONSTRUCTORAIS	628,439.50	0		8,813,593.72	11:40
15/12/2017	535	A010010010166788136	COM. SERVICIO PAGOS A 3ROS RD - APROBADAS	5.00	0		8,813,588.72	11:40
15/12/2017	0		TEXAKARNA, S.R.L-2309429100000	0	257,996.25		9,071,584.97	11:58
15/12/2017	1487		D b.N mina Empresarial/Cr.Cta.	25,231.71	0		9,046,353.26	16:14
15/12/2017	1487	A010010010166788137	Impuesto Art.12 Ley No.288-04	37.84	0		9,046,315.42	16:14
15/12/2017	1487	A010010010166788136	COMISION SERVICIO NOMINA RD - APROBADAS	20.00	0		9,046,295.42	16:14
18/12/2017	0		SAN MIGUEL & COM-	34,285.20	0		9,012,010.22	03:20
18/12/2017	0	A010010010166788137	Impuesto Art.12 Ley No.288-04	51.42	0		9,011,958.80	03:20
18/12/2017	1701170339		Venta Divisas Ref. 1701170339	481,900.00	0		8,530,058.80	08:32
18/12/2017	0		Deposito CC	0	7,810.00	EF	8,537,868.80	09:10
18/12/2017	0		Deposito	0	302,548.50	CK	8,840,417.30	09:11
18/12/2017	0		Deposito CC	0	12,450.00	EF	8,852,867.30	09:14
18/12/2017	0		Deposito	0	28,910.00	CK	8,881,777.30	09:16
18/12/2017	0	A010010010166788136	COMISION SERVICIO ACH RD -APROBADAS	8.00	0		8,881,769.30	10:56
18/12/2017	0		Deposito	0	10,030.00	CK	8,891,799.30	11:36
18/12/2017	0		Deposito	0	21,960.15	CK	8,913,759.45	11:37
18/12/2017	0		Deposito	0	20,060.00	CK	8,933,819.45	11:38
18/12/2017	1488		D b.N mina Empresarial/Cr.Cta.	3,906.35	0		8,929,913.10	11:45
18/12/2017	1488	A010010010166788137	Impuesto Art.12 Ley No.288-04	5.85	0		8,929,907.25	11:45
18/12/2017	1488	A010010010166788136	COMISION SERVICIO NOMINA RD - APROBADAS	5.00	0		8,929,902.25	11:45
18/12/2017	5156856		TESORERIA NACION	0	4,842.00		8,934,744.25	14:32
18/12/2017	2520000000		ORGANISMO COORDI- PAGOFACTURANO.100079735	0	4,729.20		8,939,473.45	15:31
18/12/2017	1489		D b.N mina Empresarial/Cr.Cta.	500.00	0		8,938,973.45	16:11
18/12/2017	1489	A010010010166788137	Impuesto Art.12 Ley No.288-04	.75	0		8,938,972.70	16:11
18/12/2017	1489	A010010010166788136	COMISION SERVICIO NOMINA RD - APROBADAS	5.00	0		8,938,967.70	16:11
18/12/2017	0		PAGO IMPUESTOS DGII-REFER. NO. 3655786923	1,618,143.25	0		7,320,824.45	17:35
18/12/2017	0	A010010010166788136	COMISION PAGO DGII-REFER. NO. 3655786923	75.00	0		7,320,749.45	17:35
19/12/2017	1701178483		Venta Divisas Ref. 1701178483	481,900.00	0		6,838,849.45	08:56
19/12/2017	0		Deposito	0	81,040.04	CK	6,919,889.49	09:35
19/12/2017	0		Deposito	0	230,005.87	EF,CK	7,149,895.36	09:37
19/12/2017	0		Deposito CC	0	8,125.68	EF	7,158,021.04	09:38
19/12/2017	0		Deposito	0	256,602.31	EF,CK	7,414,623.35	09:39
19/12/2017	0		Deposito	0	30,440.15	EF,CK	7,445,063.50	10:08
19/12/2017	0		Deposito	0	4,484.00	EF,CK	7,449,547.50	10:09
19/12/2017	0		Deposito	0	40,620.00	EF,CK	7,460,167.50	10:09
19/12/2017	1490		D b.N mina Empresarial/Cr.Cta.	599.16	0		7,446,568.34	11:30
19/12/2017	1490	A010010010166788137	Impuesto Art.12 Ley No.288-04	20.39	0		7,446,547.95	11:30
19/12/2017	1490	A010010010166788136	COMISION SERVICIO NOMINA RD - APROBADAS	10.00	0		7,446,537.95	11:30
19/12/2017	0		Debito Pago Impuesto DGA	2,207,532.08	0		5,239,005.87	12:23
19/12/2017	0	A010010010166788136	Debito Comision Pago Imp. DGA	75.00	0		5,238,930.87	12:23
19/12/2017	3373457		CARDNET 0061760008	0	9,008.00		5,247,938.87	14:33
19/12/2017	2724	A010010010166788136	Comision Dev.Cheque Depositado	0	0		5,247,638.87	15:10
19/12/2017	2724		Ck.Devuelto Recibido/Camara	17,110.00	0		5,230,528.87	15:10
19/12/2017	5108900000	A010010010166788137	Impuesto Art.12 Ley No.288-04	2.47	0		5,230,526.40	17:24
19/12/2017	6022400000	A010010010166788137	Impuesto Art.12 Ley No.288-04	.89	0		5,230,525.51	17:24
19/12/2017	5108900000		AYUNTAMIENTO D.N.:51089	1,650.00	0		5,228,875.51	17:24
19/12/2017	6022400000		CAASD:60224	594.00	0		5,228,281.51	17:24
19/12/2017	1491		D b.N mina Empresarial/Cr.Cta.	32,005.00	0		5,196,276.51	17:26
19/12/2017	1491	A010010010166788137	Impuesto Art.12 Ley No.288-04	48.00	0		5,196,228.51	17:26

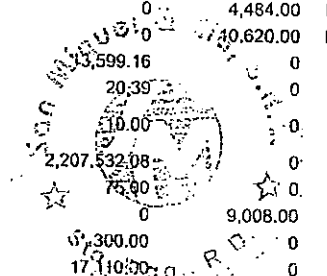

0066



19/12/2017	5360000000	A010010010166788137	Impuesto Art.12 Ley No.288-04	12.56	0		5,196,215.95	17:26
19/12/2017	5360000000		SAN MIGUEL & COM-IDECORFT25774	8,378.00	0		5,187,837.95	17:26
19/12/2017	1491	A010010010166788136	COMISION SERVICIO NOMINA RD - APROBADAS	15.00	0		5,187,822.95	17:26
19/12/2017	536	A010010010166788136	COM. SERVICIO PAGOS A 3ROS RD - APROBADAS	5.00	0		5,187,817.95	17:26
20/12/2017	0		Deposito	0	230,407.37	CK	5,418,225.32	09:13
20/12/2017	0		Deposito CC	0	7,223.59	EF	5,425,448.91	09:15
20/12/2017	0		Deposito	0	148,544.00	EF,CK	5,573,992.91	09:16
20/12/2017	0		Deposito	0	64,433.00	EF,CK	5,638,425.91	09:19
20/12/2017	0		Deposito	0	10,994.26	EF,CK	5,649,420.17	09:19
20/12/2017	5570707		TESORERIA NACION	0	14,407.50		5,663,827.67	14:33
20/12/2017	0		Deposito	0	36,949.12	EF,CK	5,700,776.79	14:58
20/12/2017	0		Deposito	0	23,010.00	EF,CK	5,723,786.79	14:59
20/12/2017	761	A010010010166788136	Comision Dev.Cheque Depositado	300.00	0		5,723,486.79	15:00
20/12/2017	761		Ck.Devuelto Recibido/Camara	29,500.00	0		5,693,986.79	15:00
20/12/2017	8295415000	A010010010166788137	Impuesto Art.12 Ley No.288-04	1.18	0		5,693,985.61	16:14
20/12/2017	8295415000		Tricom, S.A.:8295415000	788.91	0		5,693,196.70	16:14
20/12/2017	1492		D b.N mina Empresarial/Cr.Cta.	147,691.68	0		5,545,505.02	16:18
20/12/2017	1492	A010010010166788137	Impuesto Art.12 Ley No.288-04	221.53	0		5,545,283.49	16:18
20/12/2017	1492	A010010010166788136	COMISION SERVICIO NOMINA RD - APROBADAS	5.00	0		5,545,278.49	16:18
21/12/2017	0		SAN MIGUEL & COM-	580,142.55	0		4,965,135.94	03:27
21/12/2017	0		SAN MIGUEL & COM-	37,354.60	0		4,927,781.34	03:27
21/12/2017	0	A010010010166788137	Impuesto Art.12 Ley No.288-04	870.21	0		4,926,911.13	03:27
21/12/2017	0	A010010010166788137	Impuesto Art.12 Ley No.288-04	56.03	0		4,926,855.10	03:27
21/12/2017	0		Deposito	0	142,249.00	CK	5,069,104.10	09:23
21/12/2017	0		Deposito	0	183,585.99	CK	5,252,690.09	09:24
21/12/2017	0		Diferencia en mas	0	.20		5,252,690.29	09:25
21/12/2017	0		Deposito	0	11,433.00		5,264,123.29	09:25
21/12/2017	0		Deposito	0	10,547.00	CK	5,274,670.29	09:59
21/12/2017	0		Deposito CC	0	5,310.00	EF	5,279,980.29	10:00
21/12/2017	0	A010010010166788136	COMISION SERVICIO ACH RD -APROBADAS	112.00	0		5,279,868.29	10:54
21/12/2017	0	A010010010166788136	COMISION SERVICIO ACH RD -APROBADAS	8.00	0		5,279,860.29	10:54
21/12/2017	321	A010010010166788136	Comision Dev.Cheque Depositado	300.00	0		5,279,560.29	15:00
21/12/2017	321		Ck.Devuelto Recibido/Camara	10,030.00	0		5,269,530.29	15:00
21/12/2017	5370000000	A010010010166788137	Impuesto Art.12 Ley No.288-04	51.84	0		5,269,478.45	15:26
21/12/2017	5370000000		SAN MIGUEL & COM-MARINEEXPRESSFELTEPLANTASELECTRIC	34,560.00	0		5,234,918.45	15:26
21/12/2017	537	A010010010166788136	COM. SERVICIO PAGOS A 3ROS RD - APROBADAS	5.00	0		5,234,913.45	15:26
21/12/2017	1493		D b.N mina Empresarial/Cr.Cta.	143,411.85	0		5,091,501.60	15:29
21/12/2017	1493	A010010010166788137	Impuesto Art.12 Ley No.288-04	215.11	0		5,091,286.49	15:29
21/12/2017	1493	A010010010166788136	COMISION SERVICIO NOMINA RD - APROBADAS	20.00	0		5,091,266.49	15:29
21/12/2017	0		Deposito	0	20,268.00	CK	5,111,534.49	15:47
21/12/2017	0		Deposito	0	43,680.06	CK	5,155,214.55	15:47
22/12/2017	0		Deposito	0	17,024.01	EF,CK	5,172,238.56	08:37
22/12/2017	0		Deposito	0	122,030.48	EF,CK	5,294,269.02	08:39
22/12/2017	0		Deposito	0	72,319.55	EF,CK	5,366,588.57	08:41
22/12/2017	2319927920	A010010010166788137	Impuesto Art.12 Ley No.288-04	187.64	0		5,366,400.93	11:28
22/12/2017	2319927920		SAN MIGUEL & COM-PAGOCUOTAS/12FURGONETASANMIGUEL&C	125,097.00	0		5,241,303.93	11:28
22/12/2017	538	A010010010166788136	COM. SERVICIO PAGOS A 3ROS RD - APROBADAS	5.00	0		5,241,298.93	11:28
22/12/2017	0		SAN MIGUEL & COM-	8,500.00	0		5,232,798.93	11:29
22/12/2017	0	A010010010166788137	Impuesto Art.12 Ley No.288-04	12.75	0		5,232,786.18	11:29
22/12/2017	1494		D b.N mina Empresarial/Cr.Cta.	107,018.34	0		5,125,767.84	11:31
22/12/2017	1494	A010010010166788137	Impuesto Art.12 Ley No.288-04	160.52	0		5,125,607.32	11:31
22/12/2017	1494	A010010010166788136	COMISION SERVICIO NOMINA RD - APROBADAS	20.00	0		5,125,587.32	11:31
22/12/2017	0		Deposito	0	17,555.98	CK	5,143,143.30	14:51
22/12/2017	0	A010010010166788136	COMISION SERVICIO ACH RD -APROBADAS	8.00	0		5,143,135.30	15:47
22/12/2017	1495		D b.N mina Empresarial/Cr.Cta.	52,537.94	0		5,090,597.36	16:30
22/12/2017	1495	A010010010166788137	Impuesto Art.12 Ley No.288-04	78.80	0		5,090,518.56	16:30
22/12/2017	1495	A010010010166788136	COMISION SERVICIO NOMINA RD - APROBADAS	5.00	0		5,090,513.56	16:30
26/12/2017	0		Deposito CC	0	17,418.00	EF	5,107,931.56	09:01
26/12/2017	0		Deposito	0	2,310,755.64	EF,CK	7,418,687.20	09:03
26/12/2017	0		Deposito	0	183,054.15	EF,CK	7,601,741.35	09:03
26/12/2017	1496		D b.N mina Empresarial/Cr.Cta.	95,862.60	0		7,505,878.75	10:34
26/12/2017	1496	A010010010166788137	Impuesto Art.12 Ley No.288-04	143.79	0		7,505,734.96	10:34
26/12/2017	1496	A010010010166788136	COMISION SERVICIO NOMINA RD - APROBADAS	20.00	0		7,505,714.96	10:34
26/12/2017	3395793		COMPANIA DOMINIC 0045772004** ? Factura Fec	0	6,418.20		7,512,133.16	14:52
26/12/2017	1497		D b.N mina Empresarial/Cr.Cta.	34,159.62	0		7,477,973.54	15:02

26/12/2017	1497	A010010010166788137	Impuesto Art.12 Ley No.288-04	51.23	0		7,477,922.31	15:02
26/12/2017	1497	A010010010166788136	COMISION SERVICIO NOMINA RD - APROBADAS	10.00	0		7,477,912.31	15:02
26/12/2017	0		Debito Pago Impuesto DGA	810,357.81	0		6,667,554.50	15:04
26/12/2017	0	A010010010166788136	Debito Comision Pago Imp. DGA	75.00	0		6,667,479.50	15:04
26/12/2017	3550	A010010010166788136	Comision Dev.Cheque Depositado	300.00	0		6,667,179.50	15:20
26/12/2017	3550		Ck.Devuelto Recibido/Camara	15,087.01	0		6,652,092.49	15:20
26/12/2017	5400000000	A010010010166788137	Impuesto Art.12 Ley No.288-04	447.02	0		6,651,645.47	17:14
26/12/2017	5400000000		SAN MIGUEL & COM- INTERCIGARSADEVOLUCIONVENTA2GENER	298,014.54	0		6,353,630.93	17:14
26/12/2017	540	A010010010166788136	COM. SERVICIO PAGOS A 3ROS RD - APROBADAS	5.00	0		6,353,625.93	17:14
26/12/2017	1499		D b.N mina Empresarial/Cr.Cta.	2,500.00	0		6,351,125.93	17:15
26/12/2017	1499	A010010010166788137	Impuesto Art.12 Ley No.288-04	3.75	0		6,351,122.18	17:15
26/12/2017	1499	A010010010166788136	COMISION SERVICIO NOMINA RD - APROBADAS	5.00	0		6,351,117.18	17:15
26/12/2017	5390000000	A010010010166788137	Impuesto Art.12 Ley No.288-04	41.56	0		6,351,075.62	17:17
26/12/2017	5390000000		SAN MIGUEL & COM-IDECORP	27,712.00	0		6,323,363.62	17:17
26/12/2017	539	A010010010166788136	COM. SERVICIO PAGOS A 3ROS RD - APROBADAS	5.00	0		6,323,358.62	17:17
26/12/2017	1498		D b.N mina Empresarial/Cr.Cta.	1,880.00	0		6,321,478.62	17:18
26/12/2017	1498	A010010010166788137	Impuesto Art.12 Ley No.288-04	2.82	0		6,321,475.80	17:18
26/12/2017	1498	A010010010166788136	COMISION SERVICIO NOMINA RD - APROBADAS	10.00	0		6,321,465.80	17:18
26/12/2017	0		F100079665 Menos Retencion	0	5,630.00		6,327,095.80	17:20
27/12/2017	0		Deposito	0	22,264.00	CK	6,349,359.80	09:05
27/12/2017	0		Deposito	0	91,140.00	CK	6,440,499.80	09:06
27/12/2017	0		Deposito	0	54,463.50	EF,CK	6,494,963.30	09:09
27/12/2017	0		Deposito	0	44,467.01	EF,CK	6,539,430.31	09:11
27/12/2017	0		Deposito	0	9,600.00	EF,CK	6,549,030.31	09:14
27/12/2017	0		Deposito	0	60,475.75	EF,CK	6,609,506.06	10:14
27/12/2017	0		SAN MIGUEL & COM-	527,953.98	0		6,081,552.08	10:19
27/12/2017	0	A010010010166788137	Impuesto Art.12 Ley No.288-04	791.93	0		6,080,760.15	10:19
27/12/2017	0		GOEL, S. A. -PAGOFACTURA79809	0	9,027.00		6,089,787.15	10:45
27/12/2017	1700318239		ORD: SAN MIGUEL + CIA, S. R. L.	0	680,000.00		6,769,787.15	11:47
27/12/2017	0	A010010010166788136	COMISION SERVICIO ACH RD -APROBADAS	144.00	0		6,769,643.15	15:43
27/12/2017	1500		D b.N mina Empresarial/Cr.Cta.	2,300.00	0		6,767,343.15	16:48
27/12/2017	1500	A010010010166788137	Impuesto Art.12 Ley No.288-04	3.45	0		6,767,339.70	16:48
27/12/2017	1500	A010010010166788136	COMISION SERVICIO NOMINA RD - APROBADAS	10.00	0		6,767,329.70	16:48
28/12/2017	0		Anul.DEPOSITO:MNTD. ELEVADORES - \$18310.34	0	0	EF	6,332,562.51	08:39
28/12/2017	0		DEPOSITO:MNTD. PLANTAS ELECTRICAS	0	30,369.99	EF	6,797,699.69	08:42
28/12/2017	0		Deposito	0	350,321.73	CK	7,148,021.42	08:59
28/12/2017	0		Deposito	0	15,930.00	CK	7,163,951.42	09:00
28/12/2017	0		Deposito	0	45,314.00	EF,CK	7,209,265.42	09:01
28/12/2017	0		Deposito	0	51,012.00	CK	7,260,277.42	14:38
28/12/2017	0		Deposito	0	7,910.00	CK	7,268,187.42	14:39
28/12/2017	1502		D b.N mina Empresarial/Cr.Cta.	13,050.00	0		7,255,137.42	14:53
28/12/2017	1502	A010010010166788137	Impuesto Art.12 Ley No.288-04	19.57	0		7,255,117.85	14:53
28/12/2017	1502	A010010010166788136	COMISION SERVICIO NOMINA RD - APROBADAS	10.00	0		7,255,107.85	14:53
28/12/2017	5410000000	A010010010166788137	Impuesto Art.12 Ley No.288-04	3.45	0		7,255,104.40	15:00
28/12/2017	5410000000		SAN MIGUEL & COM- AGROVETERINARIAESPINAL	2,300.00	0		7,252,804.40	15:00
28/12/2017	541	A010010010166788136	COM. SERVICIO PAGOS A 3ROS RD - APROBADAS	5.00	0		7,252,799.40	15:00
28/12/2017	1501		D b.N mina Empresarial/Cr.Cta.	985,635.94	0		6,267,163.46	16:04
28/12/2017	1501	A010010010166788137	Impuesto Art.12 Ley No.288-04	1,478.45	0		6,265,685.01	16:04
28/12/2017	1501	A010010010166788136	COMISION SERVICIO NOMINA RD - APROBADAS	320.00	0		6,265,365.01	16:05
28/12/2017	0		INVERSIONES AZUL-1-7922538331 TRANSFERENCIA ENTRE	0	68,204.00		6,333,569.01	16:08
28/12/2017	1503		D b.N mina Empresarial/Cr.Cta.	1,000.00	0		6,332,569.01	16:19
28/12/2017	1503	A010010010166788137	Impuesto Art.12 Ley No.288-04	1.50	0		6,332,567.51	16:19
28/12/2017	1503	A010010010166788136	COMISION SERVICIO NOMINA RD - APROBADAS	5.00	0		6,332,562.51	16:19
29/12/2017	0		Reten.Norma 13=11 1% DGII RD	85.38	0		6,332,477.13	23:59
29/12/2017	0		Com.por Envio/Retencion Estado	100.00	0		6,332,377.13	23:59
29/12/2017	0		Comision Mensual Mant. Cuenta	200.00	0		6,332,177.13	23:59
29/12/2017	0		Pago intereses CC	0	8,538.00		6,340,715.13	23:59
29/12/2017	0		SAN MIGUEL & COM-	23,765.74	0		6,316,949.39	02:46
29/12/2017	0	A010010010166788137	Impuesto Art.12 Ley No.288-04	35.64	0		6,316,913.75	02:46
29/12/2017	0		Deposito	0	162,461.27	CK	6,479,375.02	09:59
29/12/2017	0		Deposito	0	90,797.00	CK	6,570,172.02	10:01
29/12/2017	0	A010010010166788136	COMISION SERVICIO ACH RD -APROBADAS	8.00	0		6,570,164.02	10:49
29/12/2017	1504		D b.N mina Empresarial/Cr.Cta.	91,106.91	0		6,479,057.11	10:51
29/12/2017	1504	A010010010166788137	Impuesto Art.12 Ley No.288-04	136.66	0		6,478,920.45	10:51



29/12/2017 1504	A010010010166788136	COMISION SERVICIO NOMINA RD - APROBADAS	20.00	0		6,478,900.45	10:52
29/12/2017 1700225716		Pago al Instante Transf. # 767328198	11,019.47	0		6,467,880.98	10:55
29/12/2017 1700225716	A010010010166788136	Com. Pago al Inst. RD	100.00	0		6,467,780.98	10:55
29/12/2017 0		COMPENDIO DE INV-2327644160000	0	5,900.00		6,473,680.98	11:23
29/12/2017 0		Deposito	0	39,123.00	CK	6,512,803.98	14:42
29/12/2017 0		F100079664,F100079546,F100079545 Menos Retencion	0	120,900.82		6,633,704.80	17:15
<b>Totales:</b>						<b>29,472,141.62</b>	<b>29,039,507.03</b>
						<b>6,633,704.80</b>	✓

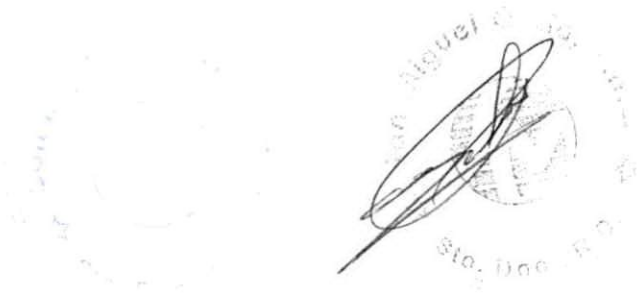

0069

# LIC. JOSE BURGOS & ASOCIADOS

CONTADORES PUBLICOS AUTORIZADOS

ASESORES FINANCIEROS, CONTABILIDAD, AUDITORIAS  
C/FELIPE VICINI PERDOMO NO.138, TEL. 536-3376- CEL. 844-7822  
RNC-004-00009270 , SANTO DOMINGO, REP. DOM.

Santo Domingo, D. N.  
24 Noviembre de 2017--

Señores: Socios de SAN MIGUEL & CIA, S. R. L.  
Ciudad.

Distinguidos Señores.

Hemos realizado un examen selectivo del Balance General y los Estados correspondientes de Resultados y Situación Financiera, de la Compañía "SAN MIGUEL & COMPAÑIA, S. R. L., al 30 de Septiembre del 2017., La administración es la encargada de preparar los Estados Financieros, consistiendo nuestro trabajo en expresar una opinión y dar las recomendaciones pertinentes sobre dichos estados, basándose en nuestro trabajo o examen.

Hemos examinado los Estados Financieros de acuerdo con Normas Internacionales de Auditoria de Aceptación General, estas normas requieren que planifiquemos y apliquemos pruebas de Auditoria a fin de asegurarnos razonablemente de que los Estados Financieros están libres de errores materiales.

Una Auditoria incluye examinar en base a pruebas, evidencias soportantes de los valores y revelaciones de los Estados Financieros., También examinamos los principios de Contabilidad aplicados y estimaciones significativas hechas por la administración, así como las evaluaciones en general de la presentación de los estados. Creemos que estos procedimientos han dado una base razonable a nuestra opinión.

En Nuestra Opinión los Estados Financieros de la empresa "SAN MIGUEL & CIA, S. R. L., al 30 de Septiembre del 2017, presentan razonablemente la situación financiera de dicha compañía de acuerdo con los principios de Contabilidad de Aceptación General.

Lic. José Burgos  
Exequatur: 382 del 11/86  
Contador Público Autorizado

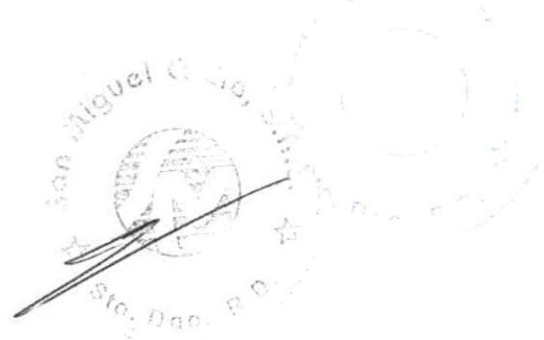

0070



SAN MIGUEL & CIA., SRL  
ESTADO DE FLUJO DE EFECTIVO  
AL 30 SEPTIEMBRE 2017

**FLUJO DE EFECTIVO PROCEDENTE DE ACTIVIDADES**

<b>OPERACION:</b>	<b>2017</b>
Efectivo y equivalentes a efectivo al principio del período	-
Flujo de Entradas de Efectivo	
Ventas netas	416,111,249.22
Otros Ingresos	1,568,036.37
Donaciones Corrientes - -	
Descuento y Devoluciones	(16,066,414.59)
Comision Cambiaria	3,414,592.98
<b>Total Flujo de Entradas de Efectivo</b>	<b><u>405,027,463.98</u></b>
Flujo de Salida de Efectivo	
Pagos Remuneraciones al Personal	(37,158,150.08)
Contribución a la Seguridad Social	(2,056,359.29)
Seguros Familiar de Salud	(2,410,738.18)
Seguros de Riesgos Laborales	(272,306.87)
Infotep	(371,788.50)
Otros Gastos de Personal	(31,328,598.89)
Materiales y Suministro	(481,014.90)
Servicios no Personales	(2,900,434.67)
Proveedores	(149,537,279.57)
Gastos de Operación	(12,353,983.17)
Impuestos Pagados	(23,704,888.00)
<b>Total Flujo de Salida de Efectivo</b>	<b><u>(262,575,542.12)</u></b>
Flujo de efectivo neto procedente de actividades operativas	142,451,921.86
<b>FLUJO DE EFECTIVO DE ACTIVIDADES DE INVERSION:</b>	
Compras de Maquinaria y Equipos	(10,572,252.56)
Donación de Capital Recibida - -	-
Inversión Financiera a Corto Plazo	-
Flujo de Efectivo Provisto de la Actividad de Inversión	<b><u>(10,572,252.56)</u></b>
<b>INCREMENTO O DISMINUCIÓN EN EL EFECTIVO Y EQUIVALENTE DE EFECTIVO</b>	<b><u>131,879,669.30</u></b>
<b>Efectivo y equivalentes a efectivo al final del período</b>	<b><u>131,879,669.30</u></b>

  
PREPARADO POR:  
Lic. José Luis de León

  
APROBADO POR:  
Lic. Jose Burgos



0071

SAN MIGUEL & CIA ARL  
**Estado de Situación**  
**Al 30 de Septiembre 2017**  
**(Valorés en RD\$)**

**ACTIVOS**

**Corrientes Circulante**

	Nota:		
Efectivo en Caja y Bancos	1	131,879,669.30	
Cuentas por Cobrar Cliente	2	53,449,087.89	
Cuentas por Cobrar Empleados	3	1,325,271.00	
Otras cuentas por Cobrar	4	44,546,702.85	
Inventario de Mercancia	5	46,041,576.31	
Inventario Eficiencia Energetica	6	10,909,750.11	
Inventario en Transito	6	431,798,574.05	
<b>Total Activos Corriente Circulante</b>			<u>719,950,631.51</u>

**IMPUESTOS PAGADOS POR ADELANTADO**

Impuestos sobre la Renta anticipado	7	18,072,618.29	
Impuestos Retenidos del Estado		359,720.47	
Depositos y Fianzas	8	262,606.86	
<b>Total Impuestos Pagados por Adelantado</b>			<u>18,694,945.62</u>

**ACTIVOS CORRIENTES**

**inmuebles, Muebles y Equipos**

Edificacion San Miguel	9	97,148,997.56	
Equipos de Transporte		28,385,283.90	
Mobiliario de Oficina		10,545,718.16	
Trameria y Mostrador		758,081.82	
Maquinaria y Herramientas		4,533,055.12	
Maquinaria Eficiencia		1,085,764.23	
Activos en Proceso de Adquisicion		977,415.81	
Depreciacion Acumulada	-	44,403,581.21	
<b>Total Activos Corrientes</b>			<u>99,030,735.39</u>

**ACTIVO FIJOS**

**PROPIEDAD**

Terreno San Miguel	10	19,950,850.00	
<b>Total Activos Fijos</b>			<u>19,950,850.00</u>

**INVERSIONES**

Inversiones	11	34,684,984.51	
<b>Total Inversiones</b>			<u>34,684,984.51</u>

**OTROS ACTIVOS**

Depositos y Fianzas	12	6,266.47	
Planta Alquiler		340,412.40	
Depreciacion Otros Activos		365,788.07	
Otros Activos no Amortizable		4,021,521.71	
<b>Total Otros Activos</b>			<u>4,002,412.51</u>

**TOTAL DE ACTIVOS**

896,314,559.54



0072



**PASIVOS****Corrientes:**

Cuentas por Pagar	13	24,820,095.37	
Otras Cuentas por Pagar		14,636,101.32	
Avance a Clientes		34,879,613.55	
Avance a Entrega Futura		341,122,375.41	
<b>Total Pasivos Corrientes</b>			<b><u>415,458,185.65</u></b>

**CAPITAL****Patrimonio:**

Capital	31	1,000,000.00	-
Retenciones y Acumulaciones por pagar	32	16,105,526.08	-
Utilidades Acumulada	33	380,545,485.94	-
Revaluacion de Activos	34	7,467,544.00	-
Reserva Legal	35	17,006.14	-
Utilidades del Periodo	36	75,720,811.73	-
<b>Total Capital</b>			<b><u>480,856,373.89</u></b>

**TOTAL PASIVO Y CAPITAL****896,314,559.54****SAN MIGUEL & CIA , SRL**

Las notas a los estados financieros son parte integral de los mismos

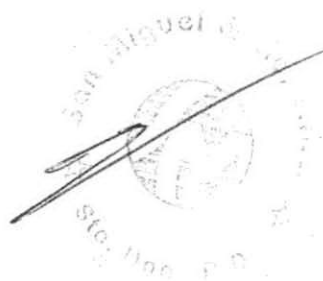

0073

SAN MIGUEL & CIA, SRL  
**Costo de Venta**  
**Al 30 de Septiembre 2017**  
 (Valores en RD\$)

Inventario Inicial	59,509,428.13	
mas:	-	
Compras	-	
Compras y Servicios	12,382,996.50	
Compras de Importaciones	206,951,979.94	
<b>Total compras</b>	<u>206,951,979.94</u>	<u>278,844,404.57</u>
menos:		
Inventario Final		<u>56,951,326.42</u>
Inventario en transito		<u>-</u>
<b>Costo de Ventas</b>		<u><u>221,893,078.15</u></u>

San miguel & Cia . S.R.L

Las notas a los estados financieros son parte integral de los mismos

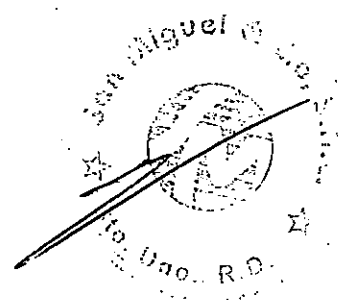

0074



SAN MIGUEL & CIA . SRL  
 Estado de Resultados  
 AL 31 DE SEPTIEMBRE 2017  
 (Valores en RD\$)

<b><u>Ingresos:</u></b>		
Ventas	416,733,824.20	
Diferencia Cambiaria	3,418,816.08	
Otros Ingresos	941,238.29	
Descuento y Devoluciones	16,066,414.59	
<b>Total Ingresos</b>		<u>405,027,463.98</u>
Menos:Costo de Venta	<u>221,893,078.15</u>	-
<b>Costo Total</b>		<u>221,893,078.15</u>
<b>Utilidad Bruta</b>		<u>183,134,385.83</u>
 <b>Menos:</b>		
Gastos de Operaciones y Administrativos	-	
Gastos de Ventas	-	
Gastos Generales y Administrativos	<u>106,673,320.39</u>	
<b>Total Gastos de Operaciones y Administrativos</b>		<u>106,673,320.39</u>
 <b>Menos: Gastos Financieros</b>		
Intereses Pagados	-	
Cargos Bancarios	<u>740,253.71</u>	
<b>Total Gastos Financieros</b>		<u>740,253.71</u>
 <b>Utilidad (perdida) Antes del Impuestos sobre la Renta</b>		 <u>75,720,811.73</u>
Impuestos Sobre la Renta		<u>20,444,619.17</u>
<b>Utilidad del Ejercicios</b>		<u>55,276,192.56</u>

SAN MIGUEL & CIA , SRL

Las notas a los estados financieros son parte integral de los mismos



0075

SAN MIGUEL & CIA , SRL  
**Estado de Cambios en el Patrimonio**  
 Al 30 de Septiembre 2017  
 (Valores en RD\$)

**Detalle:**

Capital	1,000,000.00
Retenciones y Acumulaciones por pagar	16,105,526.08
Utilidades Acumulada	380,545,485.94
Resultado por Inflacion	7,467,544.00
Reservas Legal	17,006.14
Superávit de Ingresos y Egresos del Período	<u>75,720,811.73</u>

**Patrimonio Neto al 30 de Septiembre 2017**

480,856,373.89

SAN MIGUEL & CIA. SRL

Las notas a los estados financieros son parte integral de los mismos

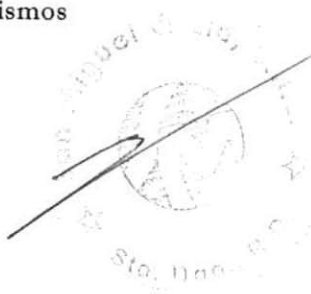

0076

SAN MIGUEL & CIA . SRL  
Notas de los Estados Financieros  
Al 30 de Septiembre 2017  
(Valores en RD\$)

Nota 1Efectivo en Caja y Bancos

Esta cuenta contiene los siguientes valores:

Caja Chica	RD\$	20,000.00
Caja Chica Santiago	RD\$	20,000.00
Caja Chica Ascensores	RD\$	5,000.00
Caja Chica Zona Norte	RD\$	8,000.00
Banco Leon cta 168-182-00038	RD\$	6,251,783.90
Banco Popular 705389310	RD\$	1,173,094.53
Banco de Reservas 16101115390	RD\$	938,049.32
Banco Lopez de Haro 4040011726	RD\$	133,402.95
Banco del Progreso 77555273	RD\$	214,604.29
Banco Leon US\$168182000011	US\$35,082.94	12,295,981.01
Banco Popular 715388070	US\$154,441.45	5,501,440.33
Banco Santander 111012853	US\$1,411,050.26	105,101,792.67
Banco de Reservas US\$ 16-001660-4	US\$47,872.48	66,363.22
Banco del Progreso 77555275	US\$3,480.87	147,157.08
<b>TOTAL</b>		<b>131,876,669.30</b>

Nota 2.3.4,5,6Cuentas por Cobrar

Esta cuenta contiene los siguientes valores:

Clientes	53,449,087.89
Empleados	1,325,271.00
Otras Cuentas por cobrar	44,546,702.85
Inventario de mercancia	56,951,326.42
Inventario en Transito	431,798,574.05
<b>TOTAL</b>	<b>588,070,962.21</b>

Nota 7, 8SEGUROS PAGADOS POR ADELANTADO

Esta cuenta contiene los siguientes valores:

Impuestos sobre la Renta Anticipado	18,072,618.29
Impuestos Retenido del Estado	359,720.47
Depositos y Fianza	262,606.86
<b>TOTAL</b>	<b>18,694,945.62</b>

Nota 9,10,11,12,13,14,15,16,17,18Inmuebles-Muebles y Equipos

Esta cuenta contiene los siguientes valores:

Edificacion San Miguel	14,746,824.32
Edificacion Santiago	4,724,100.00
Edificacion Peña Batlle	5,891,520.00
Edificacion Tamarindo 7	35,597,604.64
Edificacion Anacaona	15,124,620.48
Edificacion Malecon Center	21,064,328.12
Mobiliario de Oficina	12,281,215.79
Equipos de Transporte	28,385,283.90

0077



SAN MIGUEL & CIA . SRL  
 Notas de los Estados Financieros  
 Al 30 de Septiembre 2017  
 (Valores en RD\$)

Maquinaria y Equipos		5,618,819.34
Depreciacion Acumulada		-
	<b>TOTAL</b>	<u>44,403,581.21</u>
		<u><b>99,030,735.38</b></u>

Nota 19-20-21-22-23

**PROPIEDAD-INVERSIONES**

Esta cuenta contiene los siguientes valores:

Terreno San Miguel		2,700,000.00
Terreno San Miguel-Santiago		5,625,000.00
Terreno Peña Batle		1,350,000.00
Terreno Tamarindo 7		10,275,850.00
	<b>TOTAL</b>	<u>19,950,850.00</u>

**INVERSIONES**

Inveriones		34,684,984.51
	<b>TOTAL</b>	<u><b>34,684,984.51</b></u>

Nota 27-28-29-30

**Cuentas por Pagar/otras cuentas por pagar**

Esta cuenta contiene los siguientes valores:

Suplidores local-Exterior y Otros		39,456,196.69
Avance a Entrega Futura -Ascensores		341,122,375.41
Avance a clientes Plastas y Servicios		34,879,613.55
	<b>TOTAL</b>	<u><b>415,458,185.65</b></u>

Las notas a los estados financieros son parte integral de los mismos



# LIC. JOSE BURGOS & ASOCIADOS

## CONTADORES PUBLICOS AUTORIZADOS

ASESORES FINANCIEROS, CONTABILIDAD, AUDITORIAS  
C/FELIPE VICINI PERDOMO NO.138, TEL. 536-3376- CEL. 844-7822  
RNC-004-00009270 , SANTO DOMINGO, REP. DOM.

Santo Domingo, D. N.  
21 de Noviembre de 2016--

Señores: Socios de SAN MIGUEL & CIA, S. R. L.  
Ciudad.

Distinguidos Señores.

Hemos realizado un examen selectivo del Balance General y los Estados correspondientes de Resultados y Situación Financiera, de la Compañía "SAN MIGUEL 6 CIA, S. R. L., al 30 de Septiembre del 2016., La administración es la encargada de preparar los Estados Financieros, consistiendo nuestro trabajo en expresar una opinión y dar las recomendaciones pertinentes sobre dichos estados, basándose en nuestro trabajo o examen.

Hemos examinado los Estados Financieros de acuerdo con Normas Internacionales de Auditoria de Aceptación General, estas normas requieren que planifiquemos y apliquemos pruebas de Auditoria a fin de asegurarnos razonablemente de que los Estados Financieros están libres de errores materiales.

Una Auditoria incluye examinar en base a pruebas, evidencias soportantes de los valores y revelaciones de los Estados Financieros., También examinamos los principios de Contabilidad aplicados y estimaciones significativas hechas por la administración, así como las evaluaciones en general de la presentación de los estados. Creemos que estos procedimientos han dado una base razonable a nuestra opinión.

En Nuestra Opinión los Estados Financieros de la empresa "SAN MIGUEL & CIA, S. R. L., al 30 de Septiembre del 2016, presentan razonablemente la situación financiera de dicha compañía de acuerdo con los principios de Contabilidad de Aceptación General.

Lic. José Burgos  
Exequátur: 382 del 4/11/86  
Contador Público Autorizado



0073

SAN MIGUEL & CIA ARL  
**Estado de Situación**  
**AL 30 DE SEPTIEMBRE 2016**  
**(Valores en RD\$)**

**ACTIVOS**

<b><u>Corrientes Circulante</u></b>		Nota:
Efectivo en Caja y Bancos	1	101,915,419.95
Cuentas por Cobrar Cliente	2	70,150,216.86
Cuentas por Cobrar Empleados	3	33,863,963.64
Otras cuentas por Cobrar	4	36,290,499.10
Inventario de Mercancia	5	49,138,470.49
Inventario Eficiencia Energetica	6	10,370,957.64
Inventario en Transito	6	436,204,053.40
<b>Total Activos Corriente Circulante</b>		<u>737,933,581.08</u>

**IMPUESTOS PAGADOS POR ADELANTADO**

Impuestos sobre la Renta anticipado	7	14,199,511.92
Impuestos Retenidos del Estado		242,444.42
Depositos y Fianzas	8	262,606.86
<b>Total Impuestos Pagados por Adelantado</b>		<u>14,704,563.20</u>

**ACTIVOS CORRIENTES**

<b><u>inmuebles, Muebles y Equipos</u></b>		
Edificacion San Miguel	9	97,034,827.91
Equipos de Transporte		32,830,276.75
Mobiliario de Oficina		10,479,095.08
Trameria y Mostrador		758,081.82
Maquinaria y Herramientas		4,523,208.84
Maquinaria Eficiencia		745,271.76
Activos en Proceso de Adquisicion		977,415.81
Depreciacion Acumulada	-	50,358,092.83
<b>Total Activos Corrientes</b>		<u>96,990,085.14</u>

**ACTIVO FIJOS**

<b><u>PROPIEDAD</u></b>		
Terreno San Miguel	10	23,684,252.06
<b>Total Activos Fijos</b>		<u>23,684,252.06</u>

**INVERSIONES**

Inversiones	11	30,828,415.58
<b>Total Activos Fijos</b>		<u>30,828,415.58</u>

**OTROS ACTIVOS**

Depositos y Fianzas	12	6,266.47
Planta Alquiler		340,412.40
Depreciacion Otros Activos		365,788.07
Otros Activos no Amortizable		5,541,001.25
<b>Total Otros Activos</b>		5,521,892.05

<b>TOTAL DE ACTIVOS</b>		<u><u>909,662,789.11</u></u>
-------------------------	--	------------------------------

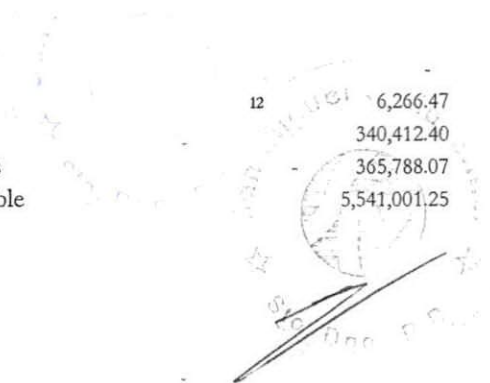



**PASIVOS****Corrientes:**

Cuentas por Pagar	13	14,291,447.15	
Otras Cuentas por Pagar		12,009,879.56	
Avance a Clientes		24,075,811.49	
Avance a Entrega Futura		392,771,630.09	
<b>Total Pasivos Corrientes</b>			<b><u>443,148,768.29</u></b>

**CAPITAL****Patrimonio:**

Capital	31	1,000,000.00	-
Retenciones y Acumulaciones por pagar	32	16,192,972.08	-
Utilidades Acumulada	33	374,203,255.43	-
Revaluacion de Activos	34	7,467,544.00	-
Reserva Legal	35	17,006.14	-
Utilidades del Periodo	36	67,633,243.17	-
<b>Total Capital</b>			<b><u>466,514,020.82</u></b>

**TOTAL PASIVO Y CAPITAL****909,662,789.11****SAN MIGUEL & CIA , SRL**

Las notas a los estados financieros son parte integral de los mismos

0081

SAN MIGUEL & CIA, SRL  
 Costo de Venta  
 AL 30 DE SEPTIEMBRE 2016  
 (Valores en RD\$)

Inventario Inicial	52,465,209.09	
mas:	-	
Compras	17,282,826.60	
Compras y Servicios	-	
Compras de Importaciones	<u>216,438,742.56</u>	
<b>Total compras</b>		<u><b>286,186,778.25</b></u>
menos:		-
Inventario Final		<u>59,509,428.13</u>
Inventario en transito		-
		<u><b>226,677,350.12</b></u>
<b>Costo de Ventas</b>		

San miguel & Cia . S.R.L

Las notas a los estados financieros son parte integral de los mismos



A handwritten signature in black ink is written over a faint circular stamp. The stamp contains some illegible text, possibly a company name or seal.

0032

SAN MIGUEL & CIA . SRL  
**Estado de Resultados**  
**Al 30 de Septiembre 2016**  
**(Valores en RD\$)**

<b><u>Ingresos:</u></b>		
Ventas	391,355,810.20	
Diferencia Cambiaria	3,335,603.45	
Otros Ingresos	689,925.96	
Descuento y Devoluciones	9,500,617.18	
<b>Total Ingresos</b>		<b><u>385,880,722.43</u></b>
<b>Menos:Costo de Venta</b>	<b><u>226,677,350.12</u></b>	<b>-</b>
<b>Costo Total</b>		<b><u>226,677,350.12</u></b>
<b>Utilidad Bruta</b>		<b><u>159,203,372.31</u></b>
 <b>Menos:</b>		
Gastos de Operaciones y Administrativos	-	
Gastos de Ventas	-	
Gastos Generales y Administrativos	<u>90,796,991.40</u>	
<b>Total Gastos de Operaciones y Administrativos</b>		<b><u>90,796,991.40</u></b>
 <b>Menos: Gastos Financieros</b>		
Intereses Pagados	-	
Cargos Bancarios	<u>773,137.74</u>	
<b>Total Gastos Financieros</b>		<b><u>773,137.74</u></b>
 <b>Utilidad (perdida) Antes del Impuestos sobre la Renta</b>		 <b><u>67,633,243.17</u></b>
Impuestos Sobre la Renta		<u>18,260,975.66</u>
Utilidad del Ejercicios		<b><u>49,372,267.51</u></b>

SAN MIGUEL & CIA , SRL

Las notas a los estados financieros son parte integral de los mismos



0083



SAN MIGUEL & CIA, SRL  
**Estado de Cambios en el Patrimonio**  
**Al 30 de Septiembre 2016**  
**(Valores en RD\$)**

**Detalle:**

Capital	1,000,000.00
Retenciones y Acumulaciones por pagar	16,192,972.08
Utilidades Acumulada	374,203,255.43
Resultado por Inflacion	7,467,544.00
Reservas Legal	17,006.14
Superávit de Ingresos y Egresos del Período	<u>67,633,243.17</u>

**Patrimonio Neto al 30 de Septiembre 2016**

466,514,020.82

**SAN MIGUEL & CIA. SRL**

Las notas a los estados financieros son parte integral de los mismos

0087

Las notas a los estados financieros son parte integral de los mismos

SAN MIGUEL & CIA . SRL  
 Notas de los Estados Financieros  
 AL 30 DE Septiembre 2016  
 (Valores en RD\$)

Maquinaria y Equipos		5,268,480.59
Depreciacion Acumulada		- 50,358,092.83
	<b>TOTAL</b>	<b><u>96,990,085.14</u></b>
 <i><u>Nota 19-20-21-22-23</u></i>		
<b><u>PROPIEDAD-INVERSIONES</u></b>		
Esta cuenta contiene los siguientes valores:		
Terreno San Miguel		3,800,000.00
Terreno San Miguel-Santiago		5,625,000.00
Terreno Peña Batle		6,038,572.06
Terreno Tamarindo 7		8,220,680.00
	<b>TOTAL</b>	<b><u>23,684,252.06</u></b>
 <b><u>INVERSIONES</u></b>		
Inveriones		30,828,415.58
	<b>TOTAL</b>	<b><u>30,828,415.58</u></b>
 <i><u>Nota 27-28-29-30</u></i>		
<b><u>Cuentas por Pagar/otras cuentas por pagar</u></b>		
Esta cuenta contiene los siguientes valores:		
Suplidores local-Exterior y Otros		26,301,326.71
Avance a Entrega Futura -Ascensores		392,771,630.09
Avance a clientes Plastas y Servicios		24,075,811.49
	<b>TOTAL</b>	<b><u>443,148,768.29</u></b>

Las notas a los estados financieros son parte integral de los mismos



0085

SAN MIGUEL & CIA . SRL  
Notas de los Estados Financieros  
AL 30 DE Septiembre 2016  
(Valores en RD\$)

**Nota 1**

**Efectivo en Caja y Bancos**

Esta cuenta contiene los siguientes valores:

Caja Chica	RD\$	20,000.00
Caja Chica Santiago	RD\$	20,000.00
Caja Chica Ascensores	RD\$	5,000.00
Caja Chica Zona Norte	RD\$	8,000.00
Banco Leon cta 168-182-00038	RD\$	6,008,802.74
Banco Popular 705389310	RD\$	5,851,299.44
Banco de Reservas 16101115390	RD\$	1,768,758.02
Banco Lopez de Haro 4040011726	RD\$	89,334.93
Banco del Progreso 77555273	RD\$	129,371.65
Banco Leon US\$168182000011	US\$134,153.23	7,011,947.93
Banco Popular 715388070	US\$81,192.26	4,009,756.37
Banco Santander 111012853	US\$1,685,611.45	75,460,476.13
Banco de Reservas US\$ 16-001660-4	US\$15,205.44	694,124.07
Banco del Progreso 77555275	US\$18,486.46	838,548.67
	<b>TOTAL</b>	<b>101,915,419.95</b>

**Nota 2.3.4,5,6**

**Cuentas por Cobrar**

Esta cuenta contiene los siguientes valores:

Clientes	70,150,216.86
Empleados	33,863,963.64
Otras Cuentas por cobrar	36,290,499.10
Inventario de mercancia	59,509,428.13
Inventario en Transito	436,204,053.40
	<b>TOTAL</b>
	<b>636,018,161.13</b>

**Nota 7, 8**

**SEGUROS PAGADOS POR ADELANTADO**

Esta cuenta contiene los siguientes valores:

Impuestos sobre la Renta Anticipado	14,199,511.92
Impuestos Retenido del Estado	242,444.42
Deposios y Fianza	262,606.86
	<b>TOTAL</b>
	<b>14,704,563.20</b>

**Nota 9,10,11,12,13,14,15,16,17,18**

**Inmuebles-Muebles y Equipos**

Esta cuenta contiene los siguientes valores:

Edificacion San Miguel	14,632,654.67
Edificacion Santago	4,724,100.00
Edificacion Peña Battle	5,891,520.00
Edificacion Tamarindo 7	35,597,604.64
Edificacion Anacaona	15,124,620.48
Edificacion Malecon Center	21,064,328.12
Mobiliario de Oficina	12,214,592.72
Equipos de Transporte	32,830,276.75



0086





**Santo Domingo, D. N.**

25 de Enero, 2018.-

Señores:

**CONSEJO DEL PODER JUDICIAL-**

Ciudad.-

Atencion: **Dpto. Compras y Contrataciones.**

Ref.: **Proceso LPN-CPJ-30-2017**

Distinguidos Señores:

*Cortésmente les estamos ofreciendo:*

**1- Planta Eléctrica marca GENMAC modelo GU80P de 60 KW, 3PH, 120/208V, (75KVA) SUPER-SILENCIOSA Reconectable, con Tanque de Combustible de 150 Litros y Breaker Marca ABB Integrado, Garantizamos que todos los componentes son de Fabricación Europea.**

Grupo formado por conjunto motor-generador montado sobre bancada electrosoldada, de perfil de acero, terminada con imprimación fosfatante y pintura de acabado.

El alternador esta directamente acoplado al motor en las envolventes, según normas SAE. El motor se fija al volante mediante discos de acero, que le dan flexibilidad. Este montaje garantiza una perfecta alineación y la ausencia de vibraciones.

El motor de fija a la bancada mediante amortiguadores antivibratorios.

**Motor: marca PERKINS, modelo 1103A-33TG2. Fabricación Inglesa**

Diesel de cuatro tiempos con inyección directa.

Fabricante	Perkins
No de cilindros	3L
Cilindrada	3.300c.c
Aspiración	Turbo alimentada
Refrigeración	Por agua
Velocidad	1800 rpm.
Capacidad depósito de combustible	150 Litros

**GENERADOR STAMFORD modelo UCI 224G Fabricación Inglesa.**

AVR

Autoexcitado

Tropicalizado, con aislamiento clase H, a prueba de goteo

12 Bornes de conexión

Regulador de voltaje Stamford

Transformadores de corriente (CT)

**Sistema Eléctrico**

Equipo de arranque de 12 V. Motor de arranque axial. Batería 12 V 95 Ah. Alternador de carga de batería de 55 Amperes. Mantenedor Carga de Batería. Manocontacto de presión de aceite y termocontacto de temperatura de motor.

**Sistema de Protección**

Parada automática de motor por defecto de presión de aceite, falta de combustible, exceso de temperatura, bajo nivel de coolant y defecto en la carga de la batería.

0087



**MODULO DE CONTROL DEEP SEA 7320**

Control equipado con pulsador de parada. Sistema mantenedor de baterías de 2A y diseñado para la protección del equipo con visualización precisa de todos los eventos de los parámetros en su pantalla principal, como son:

- *Suministro / Fallo de red*
- *Velocidad del motor*
- *Horas de funcionamiento*
- *Voltaje de batería*
- *Temperatura del motor*
- *Presión de aceite*
- *Nivel de combustible*
- *Fallo de arranque*
- *Fallo de parada*
- *Baja presión de aceite*
- *Baja / Sobre velocidad*
- *Alta temperatura*
- *Nivel refrigerante*
- *Baja / Sobre frecuencia*

**Sistema de Refrigeración**

Refrigerado por agua en circuito cerrado con depósito expansor incluido en el radiador. Radiador tropicalizado y ventilador soplante con protector. Preparado para trabajar con temperatura ambiente de hasta 53oC.

**Sistema de Lubricación**

Lubricación forzada mediante bomba de engranajes. Filtros de aceite.

**Sistema de Admisión**

Admisión natural mediante filtro de aire seco.

Caudal de aire aspirado 3,89 / 4,67 m<sup>3</sup>/min

**Sistema de Inyección**

Mediante bomba de inyección rotativa con regulador mecánico. Filtro de gasoil y filtro decantador.

**Sistema de Escape**

Conjunto para la aminoración de ruidos conteniendo tubo flexible, abrazadera y silenciador tipo industrial.

**Peso y Dimensiones**

Largo	2.25 Mts
Ancho.-	1.05 Mts
Alto.-	1.70 Mts
Peso.-	1390 kg



0088



*Todos los equipos insonorizados GENMAC están fabricados bajo la norma de calidad ISO 9001/2000. Así mismo, cuentan con el marcado CE (Comunidad Europea) para las siguientes directivas:*

- 98/37/CE Seguridad de maquinas
- 73/23/CEE Baja tensión
- 89/336/ Compatibilidad electromagnética
- 2005/88/CE Emisiones sonoras de las maquinas al aire libre en equipos insonorizados.

**GARANTIA: 2 AÑOS ó 2,000 HORAS , lo que ocurra Primero , en servicio Stand-by en piezas y servicios, siempre que la operación y mantenimiento sean de acuerdo a lo especificado por el fabricante.**

**PLAZO DE ENTREGA: INMEDIATO.**

**SOPORTE DE SERVICIO**

*San Miguel & Cía. garantiza poseer todos los repuestos que pudiera demandar el equipo ofertado. Ponemos a su disposición nuestro Dpto. De servicio para realizar la instalación y contrato de mantenimiento.*

*Esperando que nuestra Oferta sea de su agrado.*

*Atentamente,*

**Cándido Quiroga San Miguel**  
Gerente.

*Mahc*





# KING RGU80PS

60Hz@1800RPM 240V 1PH

**GENMAC**  
POWER PRODUCTS

Perkins STAMFORD



Imagen sólo para fines ilustrativos

## Características generales

Generador silenciado con las siguientes características estructurales:

### Estructura:

- En acero de alta calidad UNI S235 JR con base soldada
- Soportes anti vibración, tipo campana, muy resistentes entre motor, alternador y base
- Area de entrada de los cables para la conexión a la carga
- Tanque equipado con drenaje para el vaciado y bandeja de retención de fluidos
- Pies y cuatro anillos para levantamiento fijados a la base

### Cabina:

- Puertas anchas para facilitar el acceso y el mantenimiento
- Corte de láminas con tecnología láser de alta precisión
- Juntas selladas resistentes a la intemperie
- Bisagras en nylon de alta tecnología: no se oxidan y no requieren lubricación
- Teclas de bloqueo en cada puerta
- Acabado de pintura "piel de naranja" gris RAL 7035 específicamente para uso al aire libre
- Tapa para lluvia sobre salida de gases de escape
- Escotilla para rellenar líquido refrigerante
- Cargos combustible externo
- Espuma insonorizante ecológica: 100% reciclable, espesor 40mm, autoextinguible, clase 1, lavable, fijadas mecánicamente al bastidor

### Tablero de control:

- Tablero de control realizado con estructura de metal y componentes IP65, fácil de desmontar para el mantenimiento
- Fácil acceso por una puerta de la cabina, proporcionada con ventana en lexan
- Area externa dedicada a la entrada los cables para la conexión a la carga
- El tablero de control está dividido en dos cajas aisladas entre ellas que separan el cuadro de Control (unidad de control y terminales enumerados) del cuadro de alimentación (disyuntor y entrada de cables)
- Conexiones electricas entre interruptor y alternador realizadas con cables alta resistencia en neopreno (H07RNF) y uso de glándulas para conexiones impermeables

Todas las unidades y componentes son probados en fase de prototipo, construcción y producción. Un procedimiento de control específico durante las diversas etapas de la producción asegura larga duración y fiabilidad.

## Rendimiento general

### RGU80PS

Ptencia en servicio continuo PRP kVA	54
Potencia en servicio continuo PRP kW	54
Potencia en servicio stand-by LTP kVA	60
Potencia en servicio stand-by LTP kW	60
Factor de Potencia cosφ	1.0
Voltaje VAC	240
Frecuencia Hz	60
Ampere PRP/LTP	227 / 250
Velocidad de RPM	1800

## Dimensiones y el nivel de ruido

Largo mm	2250
Ancho mm	1056
Altura mm	1700
Peso kg	1390
Presión acústica a 7 m. dBA	-

## Referencias por los datos

Las prestaciones se refieren a temperatura 25°C, altura 1-1000 m sobre el nivel del mar, humedad relativa 30%, presión atmosférica 100 kPa, cosφ 0,8 en atrazo, carga lineal, el consumo de combustible es nominal y se refiere al peso específico del gasoil 0,850kg/l. Los datos de potencia mencionados se pueden obtener después del período inicial de prueba durante el cual usted tiene que seguir los requisitos del fabricante del motor como se indica en el manual de uso y mantenimiento del mismo. La tolerancia indicada por los fabricantes de los motores es de + - 5%. El valor de potencia sonora se refiere a medidas en campo abierto: el lugar de instalación puede afectar los resultados. Tamaño, peso y otras especificaciones indicadas en las fichas técnicas y los archivos adjuntos son nominales, sujetas a tolerancias y se refieren al modelo estándar; equipamiento opcional y/o accesorios pueden modificar peso, tamaño, prestaciones. P.R.P.-Prime Power-Potencia continua a carga variable: De acuerdo con la ISO 8528-1, es la potencia máxima disponible durante una secuencia de carga variable, que se puede generar durante un número ilimitado de horas al año, respetando los intervalos de mantenimiento indicados y en las condiciones de referencia determinadas. La salida de energía media admisible y eventual sobrecarga aplicable tienen que ser inferiores al porcentaje establecido desde el fabricante. L.T.P.-Limited-time running power-Potencia limitada: De acuerdo con la ISO 8528-1, es la potencia máxima disponible durante una secuencia de carga variable, que se pueda generar durante un número limitado de horas al año, respetando los intervalos de mantenimiento indicados y en las condiciones de referencia determinadas. El número de horas por año es establecido por el fabricante del motor. Opción sobrecarga no disponible.

**GENMAC**  
POWER PRODUCTS

MADE IN ITALY

Genmac s.r.l. 42044 Gualtieri RE ITALY tel. +39 0522 222 311 www.genmac.it

Página  
1 de 2

Código: 2956 Revisión: 00-15/03/2016

0059



# KING RGU80PS

60Hz@1800RPM 240V 1PH

# GENMAC

POWER PRODUCTS

## Datos generales del motor

Marca motor	Perkins
Modelo	1103A-33TG2
kW	61.20
Potenza LTP al volante kW	67.50
Carburante	Diesel
N° cilindros	3
Aspiración	Turbo
Refrigeración	Agua
Cilindrada l.	3.30
Regulación velocidad	Mecánica
Precisión del regulador +/-%	0.75
Voltaje VDC	12
Emisiones	-

## Datos generales del alternador

Marca alternador	Stamford
Modelo	UCI224G
Tipo de excitación	Autoexcitado
Tipo de regulación	AVR
Precisión del regulador +/-%	1.00

## Datos de estructura

Tipo de estructura	KING
Capacidad del depósito l.	150
Cubeta de recogida	sí
Diámetro de escape mm	89

## Características del cuadro de manejo

### QT2A-7320

- Torre IP55 autoportante de metal
- Disyuntor
- Controlador AMF DSE7320
- Voltímetro, Medidor de frecuencia, Amperímetro
- Monitoreo potencia generador (kW, kV Ar, kV A & pf)
- Contador de horas
- Medidor de nivel de combustible
- Protección de sobrecarga (kW & kV Ar)
- Protección baja presión de aceite
- Protección alta temperatura líquido refrigerante
- Protección bajo nivel de combustible
- Falla cargador de batería del alternador
- Protección RPM
- Botón de parada de emergencia
- Alarma Sonora
- Placa de bornes para conexión ATS
- Puertos RS232 & RS485
- Puerto lectura Can Bus (si estándar en el motor)
- Cargador de batería
- Interruptor encendido/apagado

## Consumo de combustible

Consumo 25% l/h	5.10
Consumo 50% l/h	8.80
Consumo 75% l/h	12.50
Consumo 100% l/h	16.60
Autonomía en al 75% de la carga h.	≈ 12 h

## Líquidos y equipo del motor

Tipo de lubricante	Aceite SAE 15W40
Capacidad de lubricación l.*	8.30
Tipo de refrigerante	Líquido anticongelante
Capacidad refrigerante l.*	10.20
Filtro de aspiración	Cartucho de papel
Capacidad de la batería Ah	70
Numero de baterías*	1

## Sistema de combustible y el balance energético

Cabezal de aspiración de la bomba de CA kPa	2
Flujo de aire de combustión LTP m3/min	4.90
Flujo del aire de refrigeración LTP m3/min	111.00
Densidad flujo gas de escape LTP m3/min	12.50
Temperatura gas de escape LTP °C	564.00
Contrapresión máx. de escape kPa	15.00
Calor gas de escape LTP kWt	54.00
Calor al refrigerante LTP kWt	43.00
Calor irradiado LTP kWt	11.00



GENMAC

Distribuidor

0091

GENMAC MADE IN ITALY

Genmac s.r.l. 42044 Gualtieri RE ITALY tel. +39 0522 222 311 www.genmac.it

Página 2 de 2

Código: 2956 Revisión: 00-15/03/2016



*Santo Domingo, D. N.  
25 de Enero, 2018.*

*Señores:  
CONSEJO DEL PODER JUDICIAL-  
Ciudad.-*

*Atencion: Dpto. Compras y Contrataciones.*

*Ref.: Proceso LPN-CPJ-30-2017*

*Distinguidos Señores:*

*Cortésmente les estamos ofreciendo:*

*1-Planta Eléctrica Marca MODASA Modelo MP-105 de 102KW de capacidad en EMERGENCIA (128 KVA) ó 93KW (117KVA) PRIME POWER, 1800RPM, 60Hz, 3PH, 120/208V, SILENCIOSA ,Con Breaker y Tanque Combustible de 63 Galones. .*

**INCLUYENDO LOS SIGUIENTES EQUIPOS:**

*Motor Marca PERKINS Modelo 1104C-44TAG2  
Diesel*

*Inyeccion dierecta*

*4 ciclos 6 cilindros*

*Gobernador electrónico*

*Motor de arranque eléctrico de 12 VDC*

*Unidad del Radiador que incluye: abanico y la masa*

*Filtro separador de agua del combustible*

**Generador STAMFORD Modelo UCI 274C**

*AVR*

*Exitacion separada*

*Tropicalizado, con aislamiento clase H, a prueba de goteo*

*12 Bornes de conexión*

*Control de Voltaje Stanford*

*Grado de Proteccion IP 23*

**SISTEMA DETECTOR DE AVERIAS, QUE INCLUYE PROTECCIONES CONTRA:**

*Aumento de temperatura*

*Descenso en presión de aceite*

*Sobre velocidad*

*Overcrank*

*Botón apago de emergencia*

*Bajo nivel refrigerante*

**CONTROLES PARA PARADAS DE EMERGENCIA POR:**

*Baja presión de aceite*

*Alta temperatura del agua*

*Sobre velocidad y Overcrank*







**SAN MIGUEL & CÍA, S.R.L.**

PLANTAS ELÉCTRICAS // ASCENSORES & ESCALERAS MITSUBISHI

**PANEL DE CONTROL DEEPSEA 7320 INCLUYE:**

*Voltaje del generador (L1-N, L2-N, L3-N) en las tres fases*  
*Frecuencia del generador (Hz)*  
*Corriente del generador (L1, L2, L3)*  
*Presión de aceite del motor (PSI y BAR)*  
*Temperatura de agua (°C y °F)*  
*Temperatura de aceite del motor*  
*Consumo de combustible por hora*  
*Total de combustible usado*  
*Voltaje de batería*  
*Velocidad del motor (R.P.M.)*  
*Horas de operación*

**PROTECCIONES Y CONTROLES PARA PARADAS DE EMERGENCIA:**

*Para aumentar la confiabilidad y seguridad del equipo y la carga, el control cuenta con protecciones que se consideran algunas como críticas las cuales en caso de presentarse, provocan el paro del equipo y otras como no críticas o pre-alarmas proporcionando la señal indicativa de la falla presente.*

- |  |  |
|--|--|
| ➤ <i>Baja presión de aceite</i>        | <i>Falla del sensor de presión de aceite</i>           |
| ➤ <i>Alta temperatura del agua</i>     | <i>Falla del sensor de la frecuencia del generador</i> |
| ➤ <i>Sobre velocidad</i>               | <i>Sobre corriente</i>                                 |
| ➤ <i>Baja velocidad</i>                | <i>Alto voltaje de batería</i>                         |
| ➤ <i>Alta frecuencia del generador</i> | <i>Bajo voltaje de baterías</i>                        |
| ➤ <i>Falla de arranque</i>             | <i>Falla de paro</i>                                   |
| ➤ <i>Alto voltaje del generador</i>    | <i>Falla de bajo nivel de agua del radiador</i>        |
| ➤ <i>Bajo voltaje del generador</i>    | <i>Bajo nivel de combustible</i>                       |
| ➤ <i>Paro de emergencia</i>            |  |

**ACCESORIOS INCLUIDOS EN EL EQUIPO:**

*Batería, base y cables*  
*Mantenedor de Carga Baterías*  
*Silenciador Crítico*  
*Tubo flexible para el acople del silenciador*  
*Soporte de vibración entre chasis y motor-generador*  
*Sub-base de acero estructural soldado*  
*Manuales de mantenimiento*  
*Este equipo fue probado en fábrica para garantizar su correcto funcionamiento.*

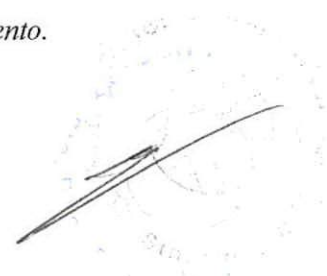



*Todos los equipos insonorizados MODASA están fabricados bajo la norma de calidad ISO 9001/2000. Así mismo, cuentan con las siguientes directivas:*

- 98/37/CE Seguridad de maquinas
- 73/23/CEE Baja tensión
- 89/336/ Compatibilidad electromagnética
- 2005/88/CE Emisiones sonoras de las maquinas al aire libre en equipos insonorizados.

**GARANTIA: 2 AÑOS ó 2000 HORAS, lo que ocurra primero, en servicio Stand-by, en piezas y servicios, siempre que la operación y mantenimiento sean de acuerdo a lo especificado por el fabricante.**

**PLAZO DE ENTREGA: INMEDIATO.**

**SOPORTE DE SERVICIO:**

*San Miguel & Cía. garantiza poseer todos los repuestos que pudiera demandar el equipo ofertado. Ponemos a su disposición nuestro Dpto. de servicio para realizar la instalación y contrato de mantenimiento.*

*Esperando que nuestra Oferta sea de su agrado.*

**Cándido Quiroga San Miguel**  
Gerente

mahc

MODELO	POTENCIA		VOLTAJE	FRECUENCIA	FACTOR DE POTENCIA	AMPÉRAJE
	PRIME	STAND BY				
MP-105	90 Kw/113 KVA	96 Kw/120 KVA	208V	60Hz	0.8	334 A
MP-105	92 Kw/115 KVA	102 Kw/128 KVA	440V	60Hz	0.8	168 A
MP-105	93 Kw/117 KVA	102 Kw/128 KVA	480V	60Hz	0.8	154 A

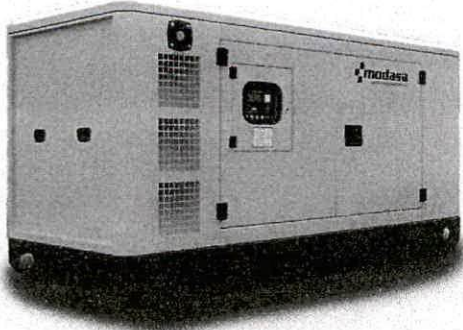

GRUPO ELECTRÓNICO INSONORO

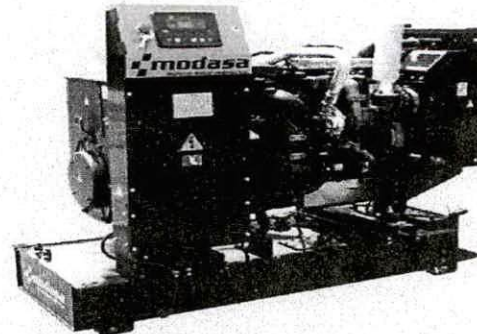

GRUPO ELECTRÓNICO ABIERTO

\* Nota: Imágenes referenciales, pueden variar dependiendo de los accesorios

## Datos Técnicos

### Grupo Electrónico

Modelo	MP-105	
Motor	Perkins 1104C-44TAG2	
Alternador	STAMFORD UCI 274C	
Módulo de control	Electrónico	
Fases	Trifásico	
Tanque combust. abierto/insonoro	45 Galones / 63 Galones	
Sistema Eléctrico	12V.	
Frecuencia	60Hz	50Hz
Radiador flujo aire	226 m <sup>3</sup> /min	166 m <sup>3</sup> /min
Combustión flujo aire	7.80 m <sup>3</sup> /min	6.27 m <sup>3</sup> /min
Gases de escape flujo	20.40 m <sup>3</sup> /min	16.30 m <sup>3</sup> /min
Temperatura gases escape	574°C	543°C

Nivel de Ruido G.E.	Máximo	Ambiente
Insonoro @ 7m	70 +/- 2 dBA	58 dBA

### Motor

Número de cilindros	4 En Línea
Sistema de Gobernación	Electrónica
Ciclo	4 Tiempos
Aspiración	Turbocargador post enfr.
Combustible	Diesel
Sist. Combustión	Inyección directa
Sist. Enfriamiento	Agua
Diámetro pistón	105.00 mm
Desplazamiento pistón	127.00 mm
Capacidad	4410cc
Relación compresión	18.23:1
Cap. Sist. Lubricación	8.00 litros
Cap. Sist. Refrigeración	12.60 litros

### Alternador

Aislamiento	Clase "H"
Sistema de excitación	Propia
Tarjeta reguladora voltaje	SX460 +/- 1.0%
Grado de Protección	IP 23

### Consumo de Combustible

Velocidad del motor	1800 RPM	1500 RPM
	l/h	l/h
Potencia Stand by (2)	29.70	24.90
Potencia Prime (1)	26.90	22.60
75% Potencia Prime (1)	20.20	17.10
50% Potencia Prime (1)	14.10	11.20

### Normas Técnicas

Motor :	ISO 3046, BS 5514, DIN 6271
Alternador :	UTF NFC 51-111-105-110 IEC 34-1, BS 5000 4999 NEMA MG 21, VDE 0530
Grupo Electrónico :	ISO 8528

(1) Potencia Prime: Potencia disponible con carga variable durante un número ilimitado de horas al año (ISO8528-1). Acepta sobrecargas de 10% más d e la potencia por una hora cada 12 horas.

(2) Potencia Stand By: Potencia disponible con carga variable para el caso en que la red comercial falle. No acepta sobrecargas (ISO8528-3); tiene un límite de uso de 500 horas anuales o 300 horas continuas.



## Dimensiones

Dimensiones y Pesos	a	b	c	Peso	Ø Esc.
	1850 mm	770 mm	1369 mm	1090 Kg	3"
Dimensiones y Pesos	x	y	z	Peso	Ø Esc.
	2690 mm	1081 mm	1420 mm	1550 Kg	3"

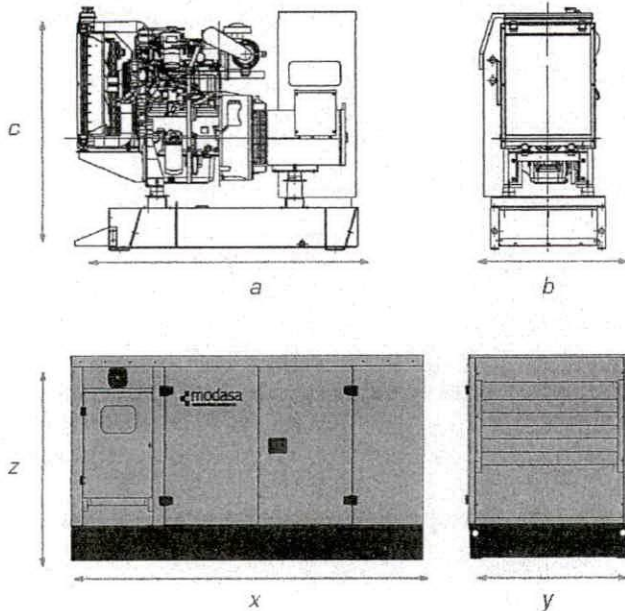

## Tablero de Control



Equipado con módulo de control digital electrónico de última generación, permite el arranque, control, protección y parada del grupo electrógeno en los modos manual y automático.

Mediciones con caracteres alfa numéricos a visualizar en la pantalla digital:

- Nivel de combustible en porcentaje
- Temperatura de refrigerante.
- Presión de aceite.
- Horas de operación.
- Voltaje de batería.
- Velocidad de giro.
- Frecuencia.
- Corriente de las tres fases L1, L2, L3.
- Voltaje de las tres fases L-L y L-N.

## Opcionales

- PMG.
- Potenciómetro remoto de velocidad o voltaje.
- Diversos voltajes.
- Cargador de batería.
- Tablero secuencial.
- Tablero de transferencia automática.
- Resistencia deshumedecedora del alternador.
- Calentador de agua de monoblock.
- Silenciador Residencial, crítico. [incluido en GE insonora]

## Protecciones:

- Diagnóstico CAN.
- Falla por sobrecarga.
- Falla para alcanzar frecuencia de carga.
- Falla para alcanzar voltaje de carga.
- Parada de emergencia.
- Bajo / Alto voltaje de batería.
- Bajo/Alto voltaje del generador.
- Baja/Alta velocidad.
- Alta temperatura del motor.
- Baja presión de aceite.
- Falla de paro.
- Falla de arranque.

M: Modasa / P: Motor Perkins / 105 : Potencia referencial del G.E. / Q: 50 Hz 1500 RPM / I: Insonora / M: Monofásico

Ventas Nacionales: 615-8500  
 Ventas Exportación: (511)616-9822  
 Oficina: Av. Los Frutales 329 - Ate  
 Planta: Ant. Panamericana Sur Km 38.2 - Lurin  
 www.modasa.com.pe

**modasa** 0096



**SAN MIGUEL & CÍA, S.R.L.**

PLANTAS ELÉCTRICAS // ASCENSORES & ESCALERAS MITSUBISHI

**Santo Domingo, D. N.**

25 de Enero, 2018.-

Señores:

**CONSEJO DEL PODER JUDICIAL-**

Ciudad.-

Atencion: **Dpto. Compras y Contrataciones.**

Ref.: **Proceso LPN-CPJ-30-2017**

Distinguidos Señores:

Cortésmente les estamos ofreciendo:

**1 -Planta Eléctrica marca GENMAC, modelo STRONG RGU40YS, de 31KW de capacidad en Emergencia (31KVA) 1PH, 120/240V, 60Hz 1800RPM, SUPER-SILENCIOSA, Con Breaker ABB y Tanque de Combustible de 100 Litros Integrado. Garantizamos que todos los componentes de este equipo son de Fabricación Europea.**

Grupo formado por conjunto motor alternador montado sobre bancada electro soldada, de perfil de acero, terminada con imprimación fosfatante y pintura de acabado.

El alternador esta directamente acoplado al motor en las envolventes, según normas SAE. El motor se fija al volante mediante discos de acero, que le dan flexibilidad. Este montaje garantiza una perfecta alineación y la ausencia de vibraciones.

El motor se fija a la bancada mediante amortiguadores antivibratorios.

Motor marca YANMAR , modelo 4TNV98-GECS, Fabricación Japonesa.

Diesel de cuatro tiempos con inyección directa.

Fabricante	YANMAR
No. de cilindros	4 L
Cilindrada	3.3 Lt.
Aspiración	Atmosférica
Refrigeración	Por agua
Velocidad	1800 RPM
Capacidad del depósito de combustible	100 Litros

Bomba para Extracción de Aceite.

GENERADOR marca STAMFORD modelo PL144K Fabricacion Inglesa.

Los generadores de esta serie se caracterizan por tener una regulación tipo compoud sobre las tres fases, una elevada capacidad de punta de arranque y un reducido contenido armónico.

La protección es IP 23. La precisión de la tensión se mantiene dentro del +/-4% con carga equilibrada. La sobrecarga admitida es de un 10% durante una hora de cada seis de funcionamiento. Este generador cumple con las normas C.E.I. 23 – I.C.E. 34.1, VDE 0530 y BS 4999 – 5000.

#### Sistema Eléctrico

Equipo de arranque a 12 v. Motor de arranque axial. Batería 12V 55Ah. Alternador de carga de batería de 55 Amperes . Mantenedor de carga Bateria. Mano contacto de presión de aceite y termo contacto de temperatura de motor.

#### Sistema de Protección

Parada automática del motor por defectos en la presión de aceite, falta de combustible, exceso de temperatura, bajo nivel de coolant y defecto en la carga de batería.



**SAN MIGUEL & CÍA, S.R.L.**

PLANTAS ELÉCTRICAS // ASCENSORES & ESCALERAS MITSUBISHI

### MODULO DE CONTROL DEEP SEA 7320

Control equipado con pulsador de parada. Sistema mantenedor de baterías de 2A y diseñado para la protección del equipo con visualización precisa de todos los eventos de los parámetros en su pantalla principal, como son:

- Suministro / Fallo de red
- Velocidad del motor
- Horas de funcionamiento
- Voltaje de batería
- Temperatura del motor
- Presión de aceite
- Nivel de combustible
- Fallo de arranque
- Fallo de parada
- Baja presión de aceite
- Baja / Sobre velocidad
- Alta temperatura
- Nivel refrigerante
- Baja / Sobre frecuencia

### Sistema de Refrigeración

Refrigerado por agua en circuito cerrado con deposito expansor incluido en el radiador. Radiador tropicalizado y ventilador soplante con protector. Preparado para trabajar con temperaturas ambientes de hasta 47°C.

### Sistema de Lubricación

Lubricación forzada mediante bomba de engranajes. Filtro de aceite.

### Sistema de Admisión

Admisión natural mediante filtro de aire seco.

Caudal de aire aspirado 0,64 / -m<sup>3</sup>min

### Sistema de Inyección

Mediante bomba de inyección lineal. Filtro de Gasoil y Filtro decantador.

### Pesos y Dimensiones

Largo.-	2.25 Mts
Ancho.-	0.96 Mts
Alto.-	1.25 Mts
Peso.-	1080 Kg







**SAN MIGUEL & CÍA, S.R.L.**

PLANTAS ELÉCTRICAS // ASCENSORES & ESCALERAS MITSUBISHI

*Todos los equipos insonorizados GENMAC están fabricados bajo la norma de calidad ISO 9001/2000. Así mismo, cuentan con el marcado CE (Comunidad Europea) para las siguientes directivas:*

- 98/37/CE Seguridad de maquinas
- 73/23/CEE Baja tensión
- 89/336/ Compatibilidad electromagnética
- 2005/88/CE Emisiones sonoras de las maquinas al aire libre en equipos insonorizados.

**GARANTIA: 2 AÑOS ó 2,000 HORAS, lo que ocurra primero, en servicio Stand- by, en piezas y servicios, siempre que la operación y mantenimiento sean de acuerdo a lo especificado por el fabricante.**

**PLAZO DE ENTREGA: INMEDIATO.**

**SOPORTE DE SERVICIO:**

*San Miguel & Cía. garantiza poseer todos lo repuestos que pudiera demandar el equipo ofertado. Ponemos a su disposición nuestro Dpto. de servicios para realizar la instalación y/o contrato de mantenimiento.*

*Esperando que nuestra Oferta sea de su agrado.*

*Atentamente,*

**Cándido Quiroga San Miguel**  
Gerente

*mahc*

SAN MIGUEL & CÍA, S.R.L // RNC #1-01-52057-4  
PEÑA BATLLE NO. 165, APARTADO POSTAL 20106 - STO. DGO., REP. DOM. TELÉFONO 809-541-5000 // FAX 809-541-6833  
AVE. ESTRELLA SADHALÁ NO. 14 - SANTIAGO, REP. DOM. TELÉFONO 809-241-5252 // FAX 809-241-5757



0099

# STRONG RGU40YS

60Hz@1800RPM 240V 1PH

**GENMAG**  
POWER PRODUCTS



Imagen sólo para fines ilustrativos

## Características generales

Generador silenciado con las siguientes características estructurales:

### Estructura:

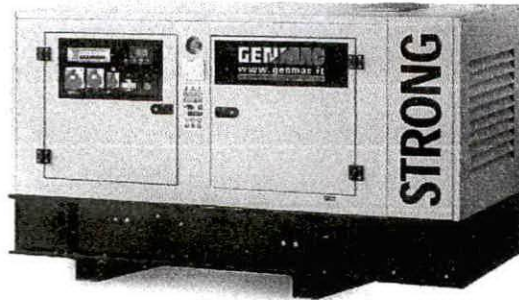
- En acero de alta calidad UNI S235 JR con base soldada
- Soportes anti vibración, tipo campana, muy resistentes entre motor, alternador y base
- Tanque equipado con drenaje para el vaciado y bandeja de retención de fluidos
- Pies y cuatro anillos para levantamiento fijados a la base
- Bomba manual para drenaje de aceite

### Cabina:

- No.4 Puertas anchas para facilitar el acceso y el mantenimiento
- Corte de láminas con tecnología láser de alta precisión
- Juntas selladas resistentes a la intemperie
- Bisagras en nylon de alta tecnología: no se oxidan y no requieren lubricación
- Teclas de bloqueo en cada puerta
- Acabado de pintura "piel de naranja" gris RAL 7035 específicamente para uso al aire libre
- Tapa para lluvia sobre salida de gases de escape
- Escotilla para rellenar líquido refrigerante
- Carico combustible externo
- Espuma insonorizante ecológica: 100% reciclable, espesor 35mm, autoextinguible, clase 1, lavable, fijadas mecánicamente al bastidor

### Tablero de control:

- Cuadro de metal, con caja posterior de cierre
- Area de entrada de los cables para la conexión a la carga

Todas las unidades y componentes son probados en fase de prototipo, construcción y producción. Un procedimiento de control específico durante las diversas etapas de la producción asegura larga duración y fiabilidad.

## Rendimiento general

### RGU40YS

Potencia en servicio continuo PRP kVA	28
Potencia en servicio continuo PRP kW	28
Potencia en servicio stand-by LTP kVA	31
Potencia en servicio stand-by LTP kW	31
Factor de Potencia cosφ	1.0
Voltaje VAC	240
Frecuencia Hz	60
Ampere PRP/LTP	117 / 128
Velocidad de RPM	1800

## Dimensiones y el nivel de ruido

Largo mm	2213
Ancho mm	960
Altura mm	1258
Peso kg (neto en seco)	1080
Presión acústica a 7 m. dBA	-

## Referencias por los datos

Las prestaciones se refieren a temperatura 25°C, altura 1-1000 m sobre el nivel del mar, humedad relativa 30%, presión atmosférica 100 kPa, cosφ 0,8 en atrezo, carga lineal, el consumo de combustible es nominal y se refiere al peso específico del gasoil 0,850kg/l. Los datos de potencia mencionados se pueden obtener después del periodo inicial de prueba durante el cual usted tiene que seguir los requisitos del fabricante del motor como se indica en el manual de uso y mantenimiento del mismo. La tolerancia indicada por los fabricantes de los motores es de + - 5%. El valor de potencia sonora se refiere a medidas en campo abierto: el lugar de instalación puede afectar los resultados. Tamaño, peso y otras especificaciones indicadas en las fichas técnicas y los archivos adjuntos son nominales, sujetas a tolerancias y se refieren al modelo estándar; equipamiento opcional y/o accesorios pueden modificar peso, tamaño, prestaciones. P.R.P.-Prime Power-Potencia continua a carga variable: De acuerdo con la ISO 8528-1, es la potencia máxima disponible durante una secuencia de carga variable, que se puede generar durante un número limitado de horas al año, respetando los intervalos de mantenimiento indicados y en las condiciones de referencia determinadas. La salida de energía media admisible y eventual sobrecarga aplicable tienen que ser inferiores al porcentaje establecido desde el fabricante. L.T.P.-Limited-time running power-Potencia limitada: De acuerdo con la ISO 8528-1, es la potencia máxima disponible durante una secuencia de carga variable, que se puede generar durante un número limitado de horas al año, respetando los intervalos de mantenimiento indicados y en las condiciones de referencia determinadas. El número de horas por año es establecido por el fabricante del motor. Opción sobrecarga no disponible.



Genmac s.r.l. 42044 Guastalli RE ITALY tel. +39 0522 222 311 www.genmac.it

0100

Página  
1 de 2

Código: 3657 Revisión: 00-04/04/2016



# STRONG RGU40YS

60Hz@1800RPM 240V 1PH

**GENMAC**  
POWER PRODUCTS

## Datos generales del motor

Marca motor	Yanmar
Modelo	4TNV98-GECS
kW	36.40
Potencia LTP al volante kW	40.80
Carburante	Diesel
N° cilindros	4
Aspiración	Aspirado
Refrigeración	Agua
Cilindrada l.	3.32
Regulación velocidad	Mecánica
Precisión del regulador +/-%	-
Voltaje VDC	12
Emissiones	-

## Datos generales del alternador

Marca alternador	Stamford
Modelo	PI144K
Tipo de excitación	Autoexcitado
Tipo de regulación	AVR
Precisión del regulador +/-%	1.00

## Datos de estructura

Tipo de estructura	STRONG
Capacidad del depósito l.	100
Cubeta de recogida	sí
Diámetro de escape mm	50

## Características del cuadro de manejo

### QFIA-7320

- Cubierta de protección
- Disyuntor
- Controlador AMF DSE7320
- Voltímetro, Medidor de frecuencia, Amperímetro
- Monitoreo potencia generador (kW, kV Ar, kV A & pf)
- Contador de horas
- Medidor de nivel de combustible
- Protección de sobrecarga (kW & kV Ar)
- Protección baja presión de aceite
- Protección alta temperatura líquido refrigerante
- Protección bajo nivel de combustible
- Falla cargador de batería del alternador
- Protección RPM
- Botón de parada de emergencia
- Placa de bornes para conexión ATS
- Puertos RS232 & RS485
- Puerto lectura Can Bus (si estándar en el motor)
- Cargador de batería
- Interruptor encendido/apagado

## Consumo de combustible

Consumo 25% l/h	2.50
Consumo 50% l/h	5.10
Consumo 75% l/h	7.60
Consumo 100% l/h	10.10
Autonomía en al 75% de la carga h.	≈ 13 h

## Líquidos y equipo del motor

Tipo de lubricante	Aceite SAE 5W40 CH-4
Capacidad de lubricación l.*	10.50
Tipo de refrigerante	Líquido anticongelante
Capacidad refrigerante l.*	7.40
Filtro de aspiración	Cartucho de papel
Capacidad de la batería Ah	70
Numero de baterías*	1

## Sistema de combustible y el balance energético

Cabezal de aspiración de la bomba de CA kPa	-
Flujo de aire de combustión LTP m3/min	-
Flujo del aire de refrigeración LTP m3/min	-
Densidad flujo gas de escape LTP m3/min	-
Temperatura gas de escape LTP °C	-
Contrapresión máx. de escape kPa	-
Calor gas de escape LTP kWt	-
Calor al refrigerante LTP kWt	-
Calor irradiado LTP kWt	-

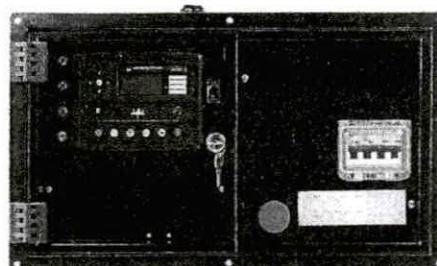

Distribuidor

0101





CONANI

Consejo Nacional para la Niñez y la Adolescencia

“AÑO DEL DESARROLLO AGROFORESTAL”

18 de julio 2017  
Santo Domingo, R.D

### A QUIEN PUEDA INTERESAR

Por medio de la presente manifestamos que **San Miguel & Cía. S.R.L.** nos ha vendido varias plantas eléctricas desde hace más de 5 años y hasta la fecha funcionan a la perfección, así como el servicio de mantenimiento.

Atentamente,

  
Eddy Marcelino

Encargado de Servicios Generales  
EM/em.



Av. Máximo Gómez No. 154 esq. Rep. de Paraguay, Ensanche La Fé,  
Apartado Postal 2081 / Tel.: (809) 567-2233 / E-mail: conani@conani.gov.do  
Santo Domingo, República Dominicana  
RNC. 401052522

0102

Santo Domingo, D.N.  
19 de julio de 2017

**A QUIEN PUEDA INTERESAR**

Luego de un cordial saludo, hacemos constar que la empresa **SAN MIGUEL & CIA, S.R.L.** es nuestro proveedor en la adquisición de 02 plantas eléctricas **GENMAC**, con la misma hemos mantenido una relación comercial satisfactoria, además de ofrecernos servicios de reparación y mantenimiento en todas nuestras plantas eléctricas, logrando resultados deseados.

Damos fe del excelente servicio, lo que ha permitido mantener una relación comercial durante años continuos.

Sin nada más por el momento, se despide,

Atentamente,

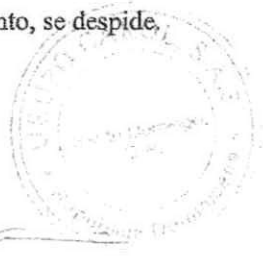
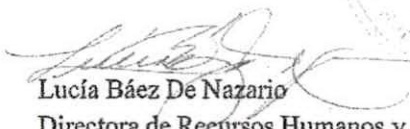

Lucía Báez De Nazario  
Directora de Recursos Humanos y  
Asuntos Administrativos

LBN/ref



19 de julio de 2017  
Santiago, Republica Dominicana.

**Señores:** SAN MIGUEL & CIA, S.R.L.  
**Atención:** Sr. Reyni A Silverio  
**De:** Yaseni López.  
Asistente Administrativa Children International  
Ciudad.

Estimados Señores,

Hacemos constar que en todo el tiempo que tenemos usando la Planta Eléctrica marca GENMAC modelo GU80P de 60 KW, 3PH, 120/208V, vendida por ustedes y que fue instalada en nuestro Centro Comunitario del Flumen, no hemos presentado inconveniente alguno, por lo contrario, hasta ahora el equipo ha tenido un desempeño óptimo. Además y que pudiera ser irrelevante, apunto, que los servicios técnicos y las atenciones del personal de Oficina, para los casos de mantenimiento, cotizaciones de materiales y otros servicios, siempre han sido excelentes.

Dicho lo anterior, recomiendo el equipo mencionado y rectifico las buenas atenciones del personal de San Miguel & CIA.

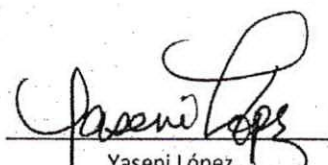

Yaseni López  
Asistente Administrativa



0104



Lunes 10 de julio 2017

Señores  
San Miguel & Cia., S.R.L.  
Peña Batle #165  
Ciudad. -

Estimados señores:

Luego de saludarles, nos es grato dirigirnos a ustedes por medio de la presente, para expresarles nuestro agradecimiento por sus consideraciones y el servicio recibido en la compra que hemos realizado de la planta eléctrica para nuestros almacenes y oficina, caracterizados estos por un notable profesionalismo.

Es nuestro deseo que, en una próxima oportunidad, que esperamos sea cercana, podamos volver a contar con sus servicios y la calidad que los caracteriza. Si más por el momento, le reiteramos nuestras felicitaciones y sincero aprecio.

Atentamente,

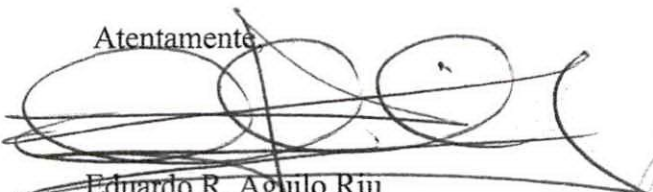
  
Eduardo R. Aguilo Riu  
Gerente General



  
0105

Santiago, R. D.  
19 de Julio 2017

Señores:

**A QUIEN PUEDA INTERESAR**  
ciudad

Por medio de la presente hacemos de su conocimiento que somos clientes de San Miguel & Cia. S.R.L. y que hemos utilizado sus generadores eléctricos en varios de nuestros proyectos incluido el Residencial Torre La Boheme en el que utilizamos un generador GENMAC RGU300P de 250KW de Capacidad.

Atentamente,

  
**Ing. Radhamés Rodríguez**  
Gerente de Operaciones

**BLAVAR** S.R.L.



0107

7/19/2017

Gmail - RV: Carta de referencia



**GRUPO R, S.R.L.**  
Puertas para siempre!!

19 de Julio del 2017

A quien pueda interesar

Por medio de la presente, hacemos constar que nuestra empresa utiliza desde Agosto 2016 los generadores **GENMAC 244KW, 200KVA, 1800RPM, 60HZ, 120/2018V** de la empresa San Miguel & Cia.

Los cuales han cumplido con las necesidades requeridas por nuestra empresa.

Sin más, se despide

*Rodrigo R. S.R.L.*  
Ing. Rodrigo R. S.R.L.





# SAN MIGUEL & CÍA, S.R.L.

PLANTAS ELÉCTRICAS // ASCENSORES MITSUBISHI // EFICIENCIA ENERGÉTICA

*Santo Domingo, D. N.*

*25 de Enero, 2018.-*

*Señores:*

**CONSEJO DEL PODER JUDICIAL-**  
*Ciudad.-*

*Atencion: Dpto. Compras y Contrataciones.*

*Ref.: Proceso LPN-CPJ-30-2017*

*Somos una empresa con 28 años en el mercado, que comercializa Generadores , Ascensores, Escaleras Electricas, y en los ultimos dos años Energia Solar.*

*Ponemos a su disposición nuestro Dpto. de servicios para realizar la instalación y/o contrato de mantenimiento. Tenemos vendidas en el mercado más 28,000. unidades.*

*San Miguel & Cía. garantiza poseer todos lo repuestos que pudiera demandar el equipo ofertado. Nuestros Generadores Poseen motores de las prestigiosas Marcas:*

***Cummins- Perkins ,Jhon Deere,Yanmar y MTU.***

*Nuestra Gama abarca desde 9kw hasta 3200kw con los modelos abiertos e insonorizadas.*

*Somos distribuidores de las siguientes marcas: GENMAC, CYMASA, MODASA y OTTOMOTORES-GENERAC.*

*Nuestro lema principal es la calidad de los equipos, nuestros motores son originales de EEUU, Inglaterra, y Japón.*

*Asi mismo los Generadores ; Stamford de Inglaterra, Leroy Somer de Francia, y Mecc alte de Italia.*

*Modulos de control: Deepsea de Inglaterra.*

*Atentamente:*

**Cándido Quiroga San Miguel.**  
*Gerente*

*mahc*





**SAN MIGUEL & CÍA, S.R.L.**

PLANTAS ELÉCTRICAS // ASCENSORES MITSUBISHI // EFICIENCIA ENERGÉTICA

*Santo Domingo, D. N.  
25 de Enero, 2018.-*

*Señores:  
CONSEJO DEL PODER JUDICIAL-  
Ciudad.-*

*Atencion: Dpto. Compras y Contrataciones.*

*Ref.: Proceso LPN-CPJ-30-2017*

### **CERTIFICADO DE GARANTIA.**

*Nuestros Equipos Cuentan con una Garantia de :*

***2 AÑOS desde la puesta en operación ó 2,000 HORAS en régimen Stanby, lo que ocurra primero, en servicio de Emergencia, en piezas y servicios, siempre que la operación y mantenimiento sean de acuerdo a lo especificado por el Fabricante.***

#### **DETALLES DEL GENERADOR.**

*Equipo: **Planta Electrica GENMAC RGU8OPS SILENCIOSA.**  
Capacidad: **60 kw**  
Voltage: **120/208V 3PH 60 Hz.**  
Motor: **Perkins.**  
Generador: **Stamford.***

***Cándido Quiroga San Miguel.***  
*Gerente.*





**SAN MIGUEL & CÍA, S.R.L.**

PLANTAS ELÉCTRICAS // ASCENSORES MITSUBISHI // EFICIENCIA ENERGÉTICA

*Santo Domingo, D. N.  
25 de Enero, 2018.-*

*Señores:  
CONSEJO DEL PODER JUDICIAL-  
Ciudad.-*

*Atencion: Dpto. Compras y Contrataciones.*

*Ref.: Proceso LPN-CPJ-30-2017*

### **CERTIFICADO DE GARANTIA.**

*Nuestros Equipos Cuentan con una Garantia de :*

*2 AÑOS desde la puesta en operación ó 2,000 HORAS en régimen Stanby, lo que ocurra primero, en servicio de Emergencia, en piezas y servicios, siempre que la operación y mantenimiento sean de acuerdo a lo especificado por el Fabricante.*

#### **DETALLES DEL GENERADOR.**

*Equipo: **Planta Electrica MODASA MP105 SILENCIOSA.**  
Capacidad: **102 kw**  
Voltage: **120/208V 3PH 60 Hz.**  
Motor: **Perkins.**  
Generador: **Stamford.***

***Cándido Quiroga San Miguel.**  
Gerente.*

0110





# SAN MIGUEL & CÍA, S.R.L.

PLANTAS ELÉCTRICAS // ASCENSORES MITSUBISHI // EFICIENCIA ENERGÉTICA

*Santo Domingo, D. N.  
25 de Enero, 2018.-*

*Señores:  
CONSEJO DEL PODER JUDICIAL-  
Ciudad.-*

*Atencion: Dpto. Compras y Contrataciones.*

*Ref.: Proceso LPN-CPJ-30-2017*

## **CERTIFICADO DE GARANTIA.**

*Nuestros Equipos Cuentan con una Garantia de :*

***2 AÑOS desde la puesta en operación ó 2,000 HORAS en régimen Stanby, lo que ocurra primero, en servicio de Emergencia, en piezas y servicios, siempre que la operación y mantenimiento sean de acuerdo a lo especificado por el Fabricante.***

### *DETALLES DEL GENERADOR.*

*Equipo: Planta Electrica GENMAC RGU40YS SILENCIOSA.  
Capacidad: 31 kw  
Voltage: 120/240V 1PH 60 Hz.  
Motor: Yanmar.  
Generador: Stamford.*

***Cándido Quiroga San Miguel.***  
*Gerente.*

0111

WWW.SANMIGUEL.COM.DO // RNC #1-01-52057-4

PEÑA BÁTLE NO. 165- VILLA JUANA - STO. DGO., REP. DOM. TELÉFONO 809-541-5000 // FAX 809-541-6833.

AVÉ. ESTRELLA SADHALÁ NO. 14 - SANTIAGO, REP. DOM. TELÉFONO 809-241-5252



Señores:  
**San Miguel & Co.**  
Ciudad

Distinguidos Señores

A requerimiento de su prestigiosa empresa hacemos de su conocimiento que todos los equipos fabricados por nosotros, no importa la procedencia de sus componentes, están garantizados por un año en piezas y servicio gratuito sobre cualquier defecto de fabricación o funcionamiento a partir de la fecha de despacho. Por su lado, los componentes están avalados por certificados de calidad emitidos por organismos de comprobada solvencia técnica, además del propio prestigio de las empresas que los manufacturan.

Nuestra garantía, obviamente no cubre daños causados por modificación no autorizada, por desastres naturales, huelgas, motines o daños maliciosos. La placa de identificación y el plano adherido al equipo, le pueden ayudar a determinar la fecha de entrega y el número de la OP (orden de producción del equipo), única información que necesita para solicitar el servicio.

Al término del periodo de garantía la empresa ofrece un servicio de reparaciones o modificaciones por precios módicos, utilizando los mismos componentes originales, la mayoría de los cuales importamos y representamos por más de 20 años. Nuestra empresa ha otorgado esta garantía desde el inicio de sus operaciones y nuestros clientes pueden dar testimonio de la calidad y prontitud de nuestros servicios.

Visite nuestra pagina web [www.prodeinca.com](http://www.prodeinca.com), donde podrá encontrar referencias de algunos de nuestros más importantes proyectos.

Esperando haber satisfecho sus inquietudes, quedamos de ustedes,

Atentamente,

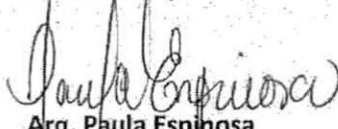

**Arq. Paula Espinosa**  
Gerente Administrativa



0112